



# HAWA Concepta III Family 2025

**SEH**  
schachermayer

Cijene su bez PDV-a i važe do 31.05.2025. Osim u slučaju znatne promjene cijena sirovina od dobavljača. Zadržavamo pravo na štamparske pogreške.



# kontaktirajte nas ...

schachermayer sarajevo

info@schachermayer.ba

Sarajevo 71000, Džemala Bijedića 156

T. +387 (0)33 775 344

T. +387 (0)33 775 345

## Odjel unutarnje uređenja (IAB)

	T.	F.	E-Mail
Almir Muminović	+387 (0)33 775 338	+387 (0)33 775 330	almir.muminovic@schachermayer.ba
Sakib Kaljević	+387 (0)33 775 339	+387 (0)33 775 330	sakib.kaljevic@schachermayer.ba
Dejan Jurić	+387 (0)33 775 337	+387 (0)33 775 330	dejan.juric@schachermayer.ba
Azra Hrvo	+387 (0)33 775 331	+387 (0)33 775 330	azra.hrvo@schachermayer.ba

## Odjel građevina - metal - staklo (BMG)

	T.	F.	E-Mail
Dragan Vasilj	+387 (0)33 775 334	+387 (0)33 775 330	dragan.vasilj@schachermayer.ba
Amir Gušić	+387 (0)33 775 335	+387 (0)33 775 330	amir.gusic@schachermayer.ba
Igor Gašević	+387 (0)33 775 336	+387 (0)33 775 330	igor.gasevic@schachermayer.ba
Haris Teskeredžić	+387 (0)33 775 347	+387 (0)33 775 330	haris.teskeredzic@schachermayer.ba
Marijo Miletić	+387 (0)33 775 333	+387 (0)33 775 330	marijo.miletic@schachermayer.ba

## Odjel specijalizirane trgovine (FHM)

	T.	F.	E-Mail
Adela Suljić	+387 (0)33 775 341	+387 (0)33 775 330	adela.suljic@schachermayer.ba

schachermayer mostar

T. +387 (0)36 350 302 F. +387 (0)36 352 781

Mostar 88000, Bišće polje bb  
Alen Rozić  
Zoran Beno

E-Mail  
alen.rozic@schachermayer.ba  
zoran.beno@schachermayer.ba

## pojašnjenje točkica uz brojeve artikala

- = crvena točka pokraj broja artikla: artikli nisu na skladištu u Linzu, rok isporuke na upit
- = žuta točka pokraj broja artikla: artikli su na skladištu u Linzu
- = bez točke pokraj broja artikla: artikli su na skladištu u Sarajevu (osim set artikala)

Sve cijene su bez PDV-a.

Cijene sa oznakom "N" su neto cijene bez PDV-a.

## Cijene i dostupnost



Napominjemo da može doći do promjene cijena i dostupnosti artikala u zavisnosti od trenutne situacije na tržištu sirovina. Aktuelne cijene i dostupnost pojedinih artikala možete svakodnevno provjeriti u našem web katalogu.



WEBKATALOG



Impressum:

Vlasnik i izdavač:  
Schachermayer d.o.o.  
Džemala Bijedića 156, 71000 Sarajevo

Schachermayer zadržava pravo na promjene podataka bez prethodnih obavještenja. Slike artikala mogu odstupati od izgleda istih u stvarnosti. Tehnički crteži i navedene mjere su neobavezujući. Zadržavamo pravo na moguće pogreške. Nedopuštena je objava, umnožavanje i prerada objavljenih materijala i slika bez suglasnosti izdavača.

2025 © by Schachermayer Bosna i Hercegovina. Sva prava zadržana.

# Sadržaj

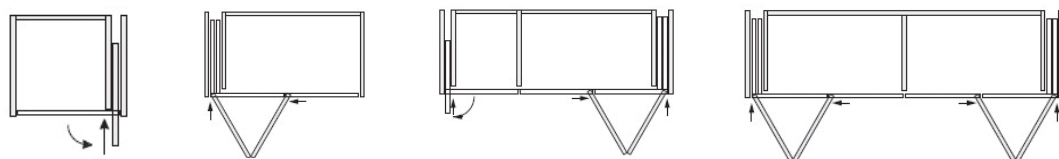

Stranica  
2 - 15

HAWA Concepta III Family potrebne komponente za razne vrste ormara



Stranica  
16 - 23

Okovi za klizna vrata HAWA Concepta III



Stranica  
24 - 30

Okovi za klizna vrata HAWA Folding Concepta III

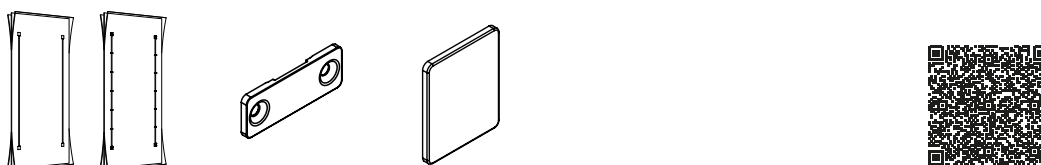

Stranica  
31 - 32

HAWA COMBINO ukruta

# Promjenjive prostorije - uvijek onakve kakve trenutno želite.

Hawa Concepta III Family



**Hawa** Concepta III

**Hawa** Folding Concepta III

**Na ormaru:** klizno rješenje za vrata ormara koja se okreću na stranu, klize unutra i mogu se sakriti u najmanjim prostorima.

# Hawa Concepta III Family

## nova generacija preklopno-uvlačnih vrata

Razvijanje okova i sustava koji su optimalno prilagođeni trenutnim potrebama korisnika: Hawa Sliding Solutions uvijek je spremna krenuti u novom smjeru.

Savršen primjer su novo koncipirani okovi za klizna vrata Hawa Concepta III Family. To su inovativna rješenja koja prostorije čine vidljivima samo kada su potrebne. Hawa je pravovremeno predvidjela porast potražnje za ekonomičnim i višenamjenskim korištenjem prostorija, uzrokovanu manjkom urbanog stambenog prostora suvremenog svijeta.

Hawa Concepta III i Hawa Folding Concepta III omogućuju da se uredski prostor ili čak cijela kuhinja odjednom pojave i zatim ponovno nestanu. Ova dva sustava su pravo rješenje za ekonomično planiranje podjele prostora, zato što ne zauzimaju puno mjesta niti kada su potpuno otvoreni.

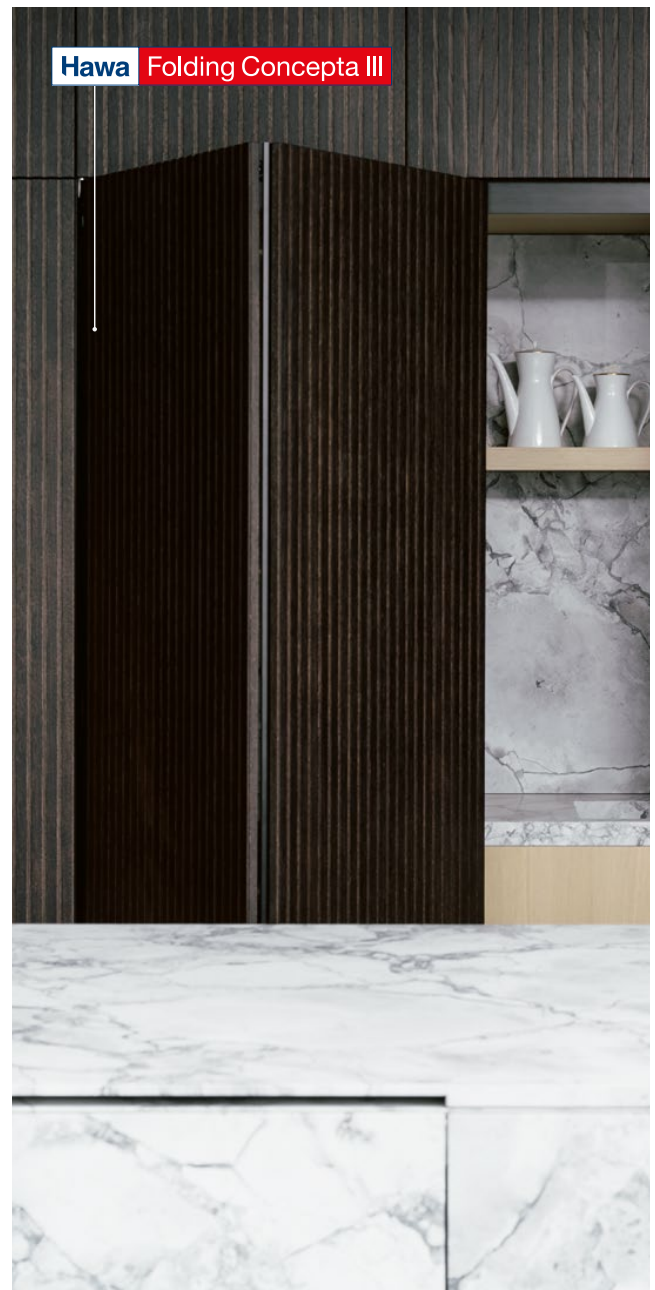

Kombinacija oba sustava stvara nove, uzbudljive mogućnosti dizajna.

# Različite mogućnosti dizajna

## Prostorije nikada nisu bile tako fleksibilne

Najnovija generacija sustava Hawa Concepta najviše dolazi do izražaja u kuhinji. Zahvaljujući ovim sustavima koji omogućuju dizajne od poda do stropa, visoke kolone ili gornje ormariće s dva, tri ili četiri vrata, ne postoje granice kreativne slobode.

Visina	Hawa Concepta III		Hawa Folding Concepta III	
2850			Pogonska jedinica	Pogonska jedinica
2700				
2500			2700 ↑	2700 ↑
2300	Pogonska jedinica	Pogonska jedinica		
2200			1900 ↑	1900 ↑
1900				
1850	2200 ↑ 1200	2200 ↑ 1200		
1250	Push	Pull		
1200				
Težina	25	35	20	25



### Fleksibilnost

Varijabilne dimenzije vrata: moguća rješenja za pola do pune visine prostorije, također razdvajanje prostora

Hawa Concepta III i Hawa Folding Concepta III moguće kombinirati, za rješenja s tri vrata bez srednjeg zida



### Produktivnost

Učinkovito planiranje s Hawa konfiguratorom  
Jednostavna montaža zahvaljujući predmontaži  
Intuitivno podešavanje s lako dostupnim točkama podešavanja



### Komfor

Ergonomska podrška za ravnomjerno, glatko kretanje

Otvaranje i zatvaranje uz minimalan napor – dovoljna je jedna ruka



### Estetika

Omogućuje konstrukcije sa i bez ručki za elegantnu frontu  
Nevidljiva tehnologija



### Sigurnost

Testirano na 40'000 ciklusa (najviša klasa), nije potrebno održavanje (odgovara cca. 25 godina i prosječnom vijeku trajanja kliznih vrata)

Zadovoljava standard prema DIN EN 15706

## HAWA Concepta III & Folding Concepta III Push 1-krilni ormar

### Potrebne komponente za 1-krilni ormar

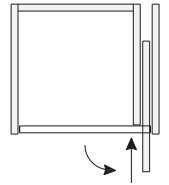
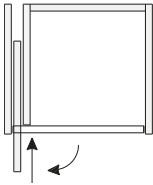

#### Hawa Concepta III 25 Push, lijevo

	Br.
Hawa Concepta III 25, osnovna garnitura lijevo, visina krila 1200–2200 mm	103 352 722
Hawa Concepta III 25/35, garnitura Push, lijevo	103 352 726
Okomiti profil L= 1974 mm, za visine krila 1200–2200 mm, aluminij eloksirani	103 352 721

#### Hawa Concepta III 25 Push, desno

	Br.
Hawa Concepta III 25, osnovna garnitura desno, visina krila 1200–2200 mm	103 352 723
Hawa Concepta III 25/35, garnitura Push, desno	103 352 727
Okomiti profil L= 1974 mm, za visine krila 1200–2200 mm, aluminij eloksirani	103 352 721

#### Hawa Concepta III 35 Push, lijevo

	Br.
Hawa Concepta III 35, osnovna garnitura lijevo, visina krila 1900–2700 mm	103 352 724
Hawa Concepta III 25/35, garnitura Push, lijevo	103 352 726
Okomiti profil L= 2474 mm, za visine krila 1900–2700 mm, aluminij eloksirani	103 352 720

#### Hawa Concepta III 35 Push, desno

	Br.
Hawa Concepta III 35, osnovna garnitura desno, visina krila 1900–2700 mm	103 352 725
Hawa Concepta III 25/35, garnitura Push, desno	103 352 727
Okomiti profil L= 2474 mm, za visine krila 1900–2700 mm, aluminij eloksirani	103 352 720

## HAWA Concepta III & Folding Concepta III Push 2-krilni ormar

### Potrebne komponente za 2-krilni ormar

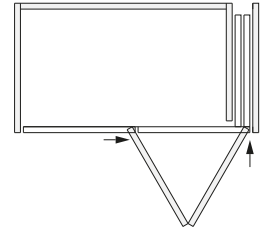
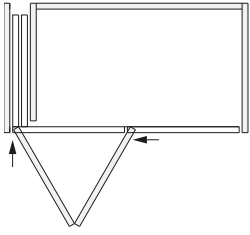

#### Hawa Folding Concepta III 20 Push, lijevo aluminij eloksirani

	Br.
Hawa Folding Concepta III 20 Push, osnovna garnitura, visina krila 1200–2200 mm	103 352 180
Hawa Folding Concepta III 20 Push, garnitura, lijevo	103 352 184
Hawa Folding Concepta III 20/25, vodilice set 2-krila, lijevo, aluminij eloksirani	103 352 190
Hawa Folding Concepta III 20, okomiti profil set, visina krila 1200–2200 mm, aluminij eloksirani	103 352 249

#### aluminij crno eloksirani

	Br.
Hawa Folding Concepta III 20 Push, osnovna garnitura, visina krila 1200–2200 mm	103 352 180
Hawa Folding Concepta III 20 Push, garnitura, lijevo	103 352 184
Hawa Folding Concepta III 20/25, vodilice set 2-krila, lijevo, aluminij crno eloksirani	103 352 236
Hawa Folding Concepta III 20, okomiti profil set, visina krila 1200–2200 mm, aluminij crno eloksirani	103 352 251

#### Hawa Folding Concepta III 25 Push, lijevo aluminij eloksirani

	Br.
Hawa Folding Concepta III 25 Push, osnovna garnitura, visina krila 1900–2700 mm	103 352 181
Hawa Folding Concepta III 25 Push, garnitura, lijevo	103 352 186
Hawa Folding Concepta III 20/25, vodilice set 2-krila, lijevo, aluminij eloksirani	103 352 190
Hawa Folding Concepta III 25, okomiti profil set, visina krila 1900–2700 mm, aluminij eloksirani	103 352 250

#### aluminij crno eloksirani

	Br.
Hawa Folding Concepta III 25 Push, osnovna garnitura, visina krila 1900–2700 mm	103 352 181
Hawa Folding Concepta III 25 Push, garnitura, lijevo	103 352 186
Hawa Folding Concepta III 20/25, vodilice set 2-krila, lijevo, aluminij crno eloksirani	103 352 236
Hawa Folding Concepta III 25, okomiti profil set, visina krila 1900–2700 mm, aluminij crno eloksirani	103 352 252

#### Hawa Folding Concepta III 20 Push, desno aluminij eloksirani

	Br.
Hawa Folding Concepta III 20 Push, osnovna garnitura, visina krila 1200–2200 mm	103 352 180
Hawa Folding Concepta III 20 Push, garnitura, desno	103 352 185
Hawa Folding Concepta III 20/25, vodilice set 2-krila, desno, aluminij eloksirani	103 352 194
Hawa Folding Concepta III 20, okomiti profil set, visina krila 1200–2200 mm, aluminij eloksirani	103 352 249

#### aluminij crno eloksirani

	Br.
Hawa Folding Concepta III 20 Push, osnovna garnitura, visina krila 1200–2200 mm	103 352 180
Hawa Folding Concepta III 20 Push, garnitura, desno	103 352 185
Hawa Folding Concepta III 20/25, vodilice set 2-krila, desno, aluminij crno eloksirani	103 352 237
Hawa Folding Concepta III 20, okomiti profil set, visina krila 1200–2200 mm, aluminij crno eloksirani	103 352 251

#### Hawa Folding Concepta III 25 Push, desno aluminij eloksirani

	Br.
Hawa Folding Concepta III 25 Push, osnovna garnitura, visina krila 1900–2700 mm	103 352 181
Hawa Folding Concepta III 25 Push, garnitura, desno	103 352 187
Hawa Folding Concepta III 20/25, vodilice set 2-krila, desno, aluminij eloksirani	103 352 194
Hawa Folding Concepta III 25, okomiti profil set, visina krila 1900–2700 mm, aluminij eloksirani	103 352 250

#### aluminij crno eloksirani

	Br.
Hawa Folding Concepta III 25 Push, osnovna garnitura, visina krila 1900–2700 mm	103 352 181
Hawa Folding Concepta III 25 Push, garnitura, desno	103 352 187
Hawa Folding Concepta III 20/25, vodilice set 2-krila, desno, aluminij crno eloksirani	103 352 237
Hawa Folding Concepta III 25, okomiti profil set, visina krila 1900–2700 mm, aluminij crno eloksirani	103 352 252



## HAWA Concepta III & Folding Concepta III Push 3-krilni ormar

### Potrebne komponente za 3-krilni ormar

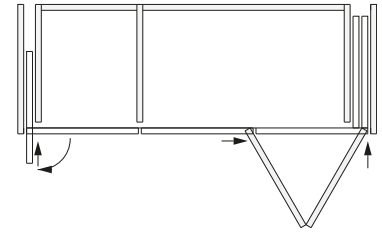
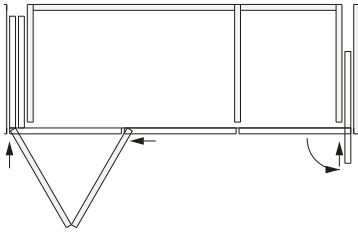

#### Hawa Folding Concepta III 20 Push, lijevo s Hawa Concepta III 25 Push, desno

##### aluminij eloksirani

	Br.
Hawa Folding Concepta III 20 Push, osnovna garnitura, visina krila 1200–2200 mm	103 352 180
Hawa Folding Concepta III 20 Push, garnitura, lijevo	103 352 184
Hawa Folding Concepta III 20/25, vodilice set 3-krila, lijevo, aluminij eloksirani	103 352 198
Hawa Folding Concepta III 20, okomiti profil set, visina krila 1200–2200 mm, aluminij eloksirani	103 352 249
Hawa Concepta III 25, osnovna garnitura desno, visina krila 1200–2200 mm	103 352 723
Hawa Concepta III 25/35, garnitura Push, desno	103 352 727
Okomiti profil L= 1974 mm, za visine krila 1200–2200 mm, aluminij eloksirani	103 352 721
Spojni dio - set 55 mm, spajanje vanjske strane s korpusom	103 352 735

##### aluminij crno eloksirani

	Br.
Hawa Folding Concepta III 20 Push, osnovna garnitura, visina krila 1200–2200 mm	103 352 180
Hawa Folding Concepta III 20 Push, garnitura, lijevo	103 352 184
Hawa Folding Concepta III 20/25, vodilice set 3-krila, lijevo, aluminij crno eloksirani	103 352 238
Hawa Folding Concepta III 20, okomiti profil set, visina krila 1200–2200 mm, aluminij crno eloksirani	103 352 251
Hawa Concepta III 25, osnovna garnitura desno, visina krila 1200–2200 mm	103 352 723
Hawa Concepta III 25/35, garnitura Push, desno	103 352 727
Okomiti profil L= 1974 mm, za visine krila 1200–2200 mm, aluminij eloksirani	103 352 721
Spojni dio - set 55 mm, spajanje vanjske strane s korpusom	103 352 735

#### Hawa Folding Concepta III 20 Push, desno s Hawa Concepta III 25 Push, lijevo

##### aluminij eloksirani

	Br.
Hawa Folding Concepta III 20 Push, osnovna garnitura, visina krila 1200–2200 mm	103 352 180
Hawa Folding Concepta III 20 Push, garnitura, desno	103 352 185
HHawa Folding Concepta III 20/25, vodilice set 3-krila, desno, aluminij eloksirani	103 352 199
Hawa Folding Concepta III 20, okomiti profil set, visina krila 1200–2200 mm, aluminij eloksirani	103 352 249
Hawa Concepta III 25, osnovna garnitura lijevo, visina krila 1200–2200 mm	103 352 722
Hawa Concepta III 25/35, garnitura Push, lijevo	103 352 726
Okomiti profil L= 1974 mm, za visine krila 1200–2200 mm, aluminij eloksirani	103 352 721
Spojni dio - set 55 mm, spajanje vanjske strane s korpusom	103 352 735

##### aluminij crno eloksirani

	Br.
Hawa Folding Concepta III 20 Push, osnovna garnitura, visina krila 1200–2200 mm	103 352 180
Hawa Folding Concepta III 20 Push, garnitura, desno	103 352 185
Hawa Folding Concepta III 20/25, vodilice set 3-krila, desno, aluminij crno eloksirani	103 352 239
Hawa Folding Concepta III 20, okomiti profil set, visina krila 1200–2200 mm, aluminij crno eloksirani	103 352 251
Hawa Concepta III 25, osnovna garnitura lijevo, visina krila 1200–2200 mm	103 352 722
Hawa Concepta III 25/35, garnitura Push, lijevo	103 352 726
Okomiti profil L= 1974 mm, za visine krila 1200–2200 mm, aluminij eloksirani	103 352 721
Spojni dio - set 55 mm, spajanje vanjske strane s korpusom	103 352 735

**HAWA Concepta III & Folding Concepta III Push 3-krilni ormar****Hawa Folding Concepta III 25 Push, lijevo s  
Hawa Concepta III 35 Push, desno****aluminij eloksirani**

	Br.
Hawa Folding Concepta III 25 Push, osnovna garnitura, visina krila 1900–2700 mm	103 352 181
Hawa Folding Concepta III 25 Push, garnitura, lijevo	103 352 186
Hawa Folding Concepta III 20/25, vodilice set 3-krila, lijevo, aluminij eloksirani	103 352 198
Hawa Folding Concepta III 25, okomiti profil set, visina krila 1900–2700 mm, aluminij eloksirani	103 352 250
Hawa Folding Concepta III 35 Push/Pull, osnovna garnitura desno, vis. krila 1900–2700 mm	103 352 725
Hawa Concepta III 25/35 Push, garnitura, desno	103 352 727
Okomiti profil L= 2474 mm, za visine krila 1900–2700 mm, aluminij eloksirani	103 352 720
Spojni dio - set 55 mm, spajanje vanjske strane s korpusom	103 352 735

**aluminij crno eloksirani**

	Br.
Hawa Folding Concepta III 25 Push, osnovna garnitura, visina krila 1900–2700 mm	103 352 181
Hawa Folding Concepta III 25 Push, garnitura, lijevo	103 352 186
Hawa Folding Concepta III 20/25, vodilice set 3-krila, lijevo, aluminij crno eloksirani	103 352 238
Hawa Folding Concepta III 25, okomiti profil set, visina krila 1900–2700 mm, aluminij crno eloksirani	103 352 252
Hawa Folding Concepta III 35 Push/Pull, osnovna garnitura desno, vis. krila 1900–2700 mm	103 352 725
Hawa Concepta III 25/35 Push, garnitura, desno	103 352 727
Okomiti profil L= 2474 mm, za visine krila 1900–2700 mm, aluminij eloksirani	103 352 720
Spojni dio - set 55 mm, spajanje vanjske strane s korpusom	103 352 735

**Hawa Folding Concepta III 25 Push, desno s  
Hawa Concepta III 35 Push, lijevo****aluminij eloksirani**

	Br.
Hawa Folding Concepta III 25 Push, osnovna garnitura, visina krila 1900–2700 mm	103 352 181
Hawa Folding Concepta III 25 Push, garnitura, desno	103 352 187
Hawa Folding Concepta III 20/25, vodilice set 3-krila, desno, aluminij eloksirani	103 352 199
Hawa Folding Concepta III 25, okomiti profil set, visina krila 1900–2700 mm, aluminij eloksirani	103 352 250
Hawa Folding Concepta III 35 Push/Pull, osnovna garnitura lijevo, vis. krila 1900–2700 mm	103 352 724
Hawa Concepta III 25/35 Push, garnitura, lijevo	103 352 726
Okomiti profil L= 2474 mm, za visine krila 1900–2700 mm, aluminij eloksirani	103 352 720
Spojni dio - set 55 mm, spajanje vanjske strane s korpusom	103 352 735

**aluminij crno eloksirani**

	Br.
Hawa Folding Concepta III 25 Push, osnovna garnitura, visina krila 1900–2700 mm	103 352 181
Hawa Folding Concepta III 25 Push, garnitura, desno	103 352 187
Hawa Folding Concepta III 20/25, vodilice set 3-krila, desno, aluminij crno eloksirani	103 352 239
Hawa Folding Concepta III 25, okomiti profil set, visina krila 1900–2700 mm, aluminij crno eloksirani	103 352 252
Hawa Folding Concepta III 35 Push/Pull, osnovna garnitura lijevo, vis. krila 1900–2700 mm	103 352 724
Hawa Concepta III 25/35 Push, garnitura, lijevo	103 352 726
Okomiti profil L= 2474 mm, za visine krila 1900–2700 mm, aluminij eloksirani	103 352 720
Spojni dio - set 55 mm, spajanje vanjske strane s korpusom	103 352 735

## HAWA Concepta III & Folding Concepta III Push 4-krilni ormar

### Potrebne komponente za 4-krilni ormar

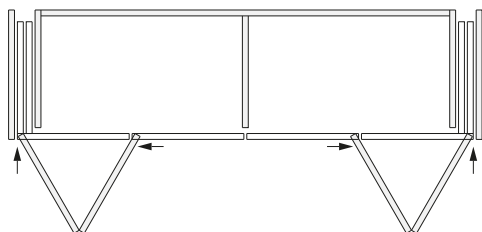

#### Hawa Folding Concepta III 20 Push, lijevo/desno aluminij eloksirani

	Kom	Br.
Hawa Folding Concepta III 20 Push, osnovna garnitura, vis. krila 1200–2200mm	2	103 352 180
Hawa Folding Concepta III 20 Push, garnitura, lijevo	1	103 352 184
Hawa Folding Concepta III 20 Push, garnitura, desno	1	103 352 185
Hawa Folding Concepta III 20/25, vodilice set 4-krila, aluminij eloksirani	1	103 352 235
Hawa Folding Concepta III 20, okomiti profil set, visina krila 1200–2200 mm, aluminij eloksirani	2	103 352 249

#### aluminij crno eloksirani

	Kom	Br.
Hawa Folding Concepta III 20 Push, osnovna garnitura, vis. krila 1200–2200mm	2	103 352 180
Hawa Folding Concepta III 20 Push, garnitura, lijevo	1	103 352 184
Hawa Folding Concepta III 20 Push, garnitura, desno	1	103 352 185
Hawa Folding Concepta III 20/25, vodilice set 4-krila, aluminij crno eloksirani	1	103 352 248
Hawa Folding Concepta III 20, okomiti profil set, visina krila 1200–2200 mm, aluminij crno eloksirani	2	103 352 251

#### Hawa Folding Concepta III 25 Push, lijevo/desno aluminij eloksirani

	Kom	Br.
Hawa Folding Concepta III 25 Push, osnovna garnitura, vis. krila 1900–2700mm	2	103 352 181
Hawa Folding Concepta III 25 Push, garnitura, lijevo	1	103 352 186
Hawa Folding Concepta III 25 Push, garnitura, desno	1	103 352 187
Hawa Folding Concepta III 20/25, vodilice set 4-krila, aluminij eloksirani	1	103 352 235
Hawa Folding Concepta III 25, okomiti profil set, visina krila 1900–2700 mm, aluminij eloksirani	2	103 352 250

#### aluminij crno eloksirani

	Kom	Br.
Hawa Folding Concepta III 25 Push, osnovna garnitura, vis. krila 1900–2700mm	2	103 352 181
Hawa Folding Concepta III 25 Push, garnitura, lijevo	1	103 352 186
Hawa Folding Concepta III 25 Push, garnitura, desno	1	103 352 187
Hawa Folding Concepta III 20/25, vodilice set 4-krila, aluminij crno eloksirani	1	103 352 248
Hawa Folding Concepta III 25, okomiti profil set, visina krila 1900–2700 mm, aluminij crno eloksirani	2	103 352 252

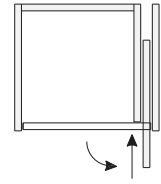
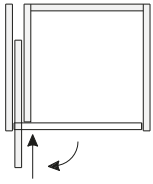
**HAWA Concepta III & Folding Concepta III Pull 1-krilni ormar****Potrebne komponente za 1-krilni ormar****Hawa Concepta III 25 Pull, lijevo**

	Br.
Hawa Concepta III 25, osnovna garnitura lijevo, visina krila 1200–2200 mm	103 352 722
Hawa Concepta III 25/35, garnitura Pull, lijevo	103 352 728
Okomiti profil L= 1974 mm, za visine krila 1200–2200 mm, aluminij eloksirani	103 352 721

**Hawa Concepta III 25 Pull, desno**

	Br.
Hawa Concepta III 25, osnovna garnitura desno, visina krila 1200–2200 mm	103 352 723
Hawa Concepta III 25/35, garnitura Pull, desno	103 352 729
Okomiti profil L= 1974 mm, za visine krila 1200–2200 mm, aluminij eloksirani	103 352 721

**Hawa Concepta III 35 Pull, lijevo**

	Br.
Hawa Concepta III 35, osnovna garnitura lijevo, visina krila 1900–2700 mm	103 352 724
Hawa Concepta III 25/35, garnitura Pull, lijevo	103 352 728
Okomiti profil L=2474 mm, za visine krila 1900–2700 mm, aluminij eloksirani	103 352 720

**Hawa Concepta III 35 Pull, desno**

	Br.
Hawa Concepta III 35, osnovna garnitura desno, visina krila 1900–2700 mm	103 352 725
Hawa Concepta III 25/35, garnitura Pull, desno	103 352 729
Okomiti profil L=2474 mm, za visine krila 1900–2700 mm, aluminij eloksirani	103 352 720

## HAWA Concepta III & Folding Concepta III Pull 2-krilni ormar

### Potrebne komponente za 2-krilni ormar

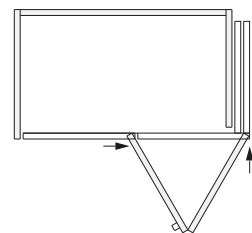
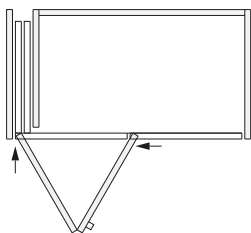

#### Hawa Folding Concepta III 20 Pull, lijevo aluminij eloksirani

	Br.
Hawa Folding Concepta III 20 Pull, osnovna garnitura, visina krila 1200–2200 mm	103 352 182
Hawa Folding Concepta III 20/25 Pull, garnitura, lijevo	103 352 188
Hawa Folding Concepta III 20/25, vodilice set 2-krila, lijevo, aluminij eloksirani	103 352 190
Hawa Folding Concepta III 20, okomiti profil set, visina krila 1200–2200 mm, aluminij eloksirani	103 352 249

#### Hawa Folding Concepta III 20 Pull, desno aluminij eloksirani

	Br.
Hawa Folding Concepta III 20 Pull, osnovna garnitura, visina krila 1200–2200 mm	103 352 182
Hawa Folding Concepta III 20/25 Pull, garnitura, desno	103 352 189
Hawa Folding Concepta III 20/25, vodilice set 2-krila, desno, aluminij eloksirani	103 352 194
Hawa Folding Concepta III 20, okomiti profil set, visina krila 1200–2200 mm, aluminij eloksirani	103 352 249

#### aluminij crno eloksirani

	Br.
Hawa Folding Concepta III 20 Pull, osnovna garnitura, visina krila 1200–2200 mm	103 352 182
Hawa Folding Concepta III 20/25 Pull, garnitura, lijevo	103 352 188
Hawa Folding Concepta III 20/25, vodilice set 2-krila, lijevo, aluminij crno eloksirani	103 352 236
Hawa Folding Concepta III 20, okomiti profil set, visina krila 1200–2200 mm, aluminij crno eloksirani	103 352 251

#### aluminij crno eloksirani

	Br.
Hawa Folding Concepta III 20 Pull, osnovna garnitura, visina krila 1200–2200 mm	103 352 182
Hawa Folding Concepta III 20/25 Pull, garnitura, desno	103 352 189
Hawa Folding Concepta III 20/25, vodilice set 2-krila, desno, aluminij crno eloksirani	103 352 237
Hawa Folding Concepta III 20, okomiti profil set, visina krila 1200–2200 mm, aluminij crno eloksirani	103 352 251

#### Hawa Folding Concepta III 25 Pull, lijevo aluminij eloksirani

	Br.
Hawa Folding Concepta III 25 Pull, osnovna garnitura, visina krila 1900–2700 mm	103 352 183
Hawa Folding Concepta III 20/25 Pull, garnitura, lijevo	103 352 188
Hawa Folding Concepta III 20/25, vodilice set 2-krila, lijevo, aluminij eloksirani	103 352 190
Hawa Folding Concepta III 25, okomiti profil set, visina krila 1900–2700 mm, aluminij eloksirani	103 352 250

#### Hawa Folding Concepta III 25 Pull, desno aluminij eloksirano

	Br.
Hawa Folding Concepta III 25 Pull, osnovna garnitura, visina krila 1900–2700 mm	103 352 183
Hawa Folding Concepta III 20/25 Pull, garnitura, desno	103 352 189
Hawa Folding Concepta III 20/25, vodilice set 2-krila, desno, aluminij eloksirani	103 352 194
Hawa Folding Concepta III 25, okomiti profil set, visina krila 1900–2700 mm, aluminij eloksirani	103 352 250

#### aluminij crno eloksirani

	Br.
Hawa Folding Concepta III 25 Pull, osnovna garnitura, visina krila 1900–2700 mm	103 352 183
Hawa Folding Concepta III 20/25 Pull, garnitura, lijevo	103 352 188
Hawa Folding Concepta III 20/25, vodilice set 2-krila, lijevo, aluminij crno eloksirani	103 352 236
Hawa Folding Concepta III 25, okomiti profil set, visina krila 1900–2700 mm, aluminij crno eloksirani	103 352 252

#### aluminij crno eloksirani

	Br.
Hawa Folding Concepta III 25 Pull, osnovna garnitura, visina krila 1900–2700 mm	103 352 183
Hawa Folding Concepta III 20/25 Pull, garnitura, desno	103 352 189
Hawa Folding Concepta III 20/25, vodilice set 2-krila, desno, aluminij crno eloksirani	103 352 237
Hawa Folding Concepta III 25, okomiti profil set, visina krila 1900–2700 mm, aluminij crno eloksirani	103 352 252

## HAWA Concepta III & Folding Concepta III Pull 3-krilni ormar

### Potrebne komponente za 3-krilni ormar

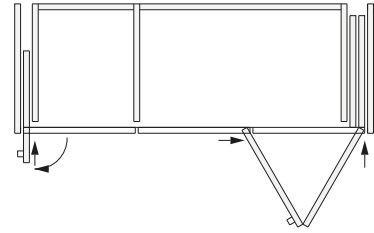
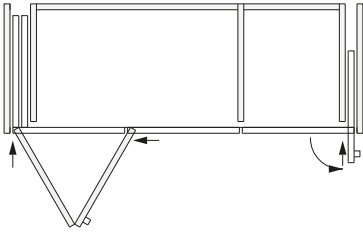

#### Hawa Folding Concepta III 20 Pull, lijevo s Hawa Concepta III 25 Pull, desno

##### aluminij eloksirani

	Br.
Hawa Folding Concepta III 20 Pull, osnovna garnitura, visina krila 1200–2200 mm	103 352 182
Hawa Folding Concepta III 20/25 Pull, garnitura, lijevo	103 352 188
Hawa Folding Concepta III 20/25, vodilice set 3-krila, lijevo, aluminij eloksirani	103 352 198
Hawa Folding Concepta III 20, okomiti profil set, visina krila 1200–2200 mm, aluminij eloksirani	103 352 249
Hawa Folding Concepta III 25 Push/Pull, osnovna garnitura, desno, vis. krila 1200–2200 mm	103 352 723
Hawa Concepta III 25/35 Pull, garnitura, desno	103 352 729
Okomiti profil L= 1974 mm, za visine krila 1200–2200 mm, aluminij eloksirani	103 352 721
Spojni dio - set 55 mm, spajanje vanjske strane s korpusom	103 352 735

##### aluminij crno eloksirani

	Br.
Hawa Folding Concepta III 20 Pull, osnovna garnitura, visina krila 1200–2200 mm	103 352 182
Hawa Folding Concepta III 20/25 Pull, garnitura, lijevo	103 352 188
Hawa Folding Concepta III 20/25, vodilice set 3-krila, lijevo, aluminij crno eloksirani	103 352 238
Hawa Folding Concepta III 20, okomiti profil set, visina krila 1200–2200 mm, aluminij crno eloksirani	103 352 251
Hawa Folding Concepta III 25 Push/Pull, osnovna garnitura, desno, vis. krila 1200–2200 mm	103 352 723
Hawa Concepta III 25/35 Pull, garnitura, desno	103 352 729
Okomiti profil L= 1974 mm, za visine krila 1200–2200 mm, aluminij eloksirani	103 352 721
Spojni dio - set 55 mm, spajanje vanjske strane s korpusom	103 352 735

#### Hawa Folding Concepta III 20 Pull, desno s Hawa Concepta III 25 Pull, lijevo

##### aluminij eloksirani

	Br.
Hawa Folding Concepta III 20 Pull, osnovna garnitura, visina krila 1200–2200 mm	103 352 182
Hawa Folding Concepta III 20/25 Pull, garnitura, desno	103 352 189
Hawa Folding Concepta III 20/25, vodilice set 3-krila, desno, aluminij eloksirani	103 352 199
Hawa Folding Concepta III 20, okomiti profil set, visina krila 1200–2200 mm, aluminij eloksirani	103 352 249
Hawa Folding Concepta III 25 Push/Pull, osnovna garnitura, lijevo, vis. krila 1200–2200 mm	103 352 722
Hawa Concepta III 25/35 Pull, garnitura, lijevo	103 352 728
Okomiti profil L= 1974 mm, za visine krila 1200–2200 mm, aluminij eloksirani	103 352 721
Spojni dio - set 55 mm, spajanje vanjske strane s korpusom	103 352 735

##### aluminij crno eloksirani

	Br.
Hawa Folding Concepta III 20 Pull, osnovna garnitura, visina krila 1200–2200 mm	103 352 182
Hawa Folding Concepta III 20/25 Pull, garnitura, desno	103 352 189
Hawa Folding Concepta III 20/25, vodilice set 3-krila, desno, aluminij crno eloksirani	103 352 239
Hawa Folding Concepta III 20, okomiti profil set, visina krila 1200–2200 mm, aluminij crno eloksirani	103 352 251
Hawa Folding Concepta III 25 Push/Pull, osnovna garnitura, lijevo, vis. krila 1200–2200 mm	103 352 722
Hawa Concepta III 25/35 Pull, garnitura, lijevo	103 352 728
Okomiti profil L= 1974 mm, za visine krila 1200–2200 mm, aluminij eloksirani	103 352 721
Spojni dio - set 55 mm, spajanje vanjske strane s korpusom	103 352 735

## HAWA Concepta III & Folding Concepta III Pull 3-krilni ormar

### Hawa Folding Concepta III 25 Pull, lijevo s Hawa Concepta III 35 Pull, desno

#### aluminij eloksirani

	Br.
Hawa Folding Concepta III 25 Pull, osnovna garnitura, visina krila 1900–2700 mm	103 352 183
Hawa Folding Concepta III 20/25 Pull, garnitura, lijevo	103 352 188
Hawa Folding Concepta III 20/25, vodilice set 3-krila, lijevo, aluminij eloksirani	103 352 198
Hawa Folding Concepta III 25, okomiti profil set, visina krila 1900–2700 mm, aluminij eloksirani	103 352 250
Hawa Folding Concepta III 35 Push/Pull, osnovna garnitura desno, vis. krila 1900–2700 mm	103 352 725
Hawa Concepta III 25/35 Pull, garnitura, desno	103 352 729
Okomiti profil L= 2474 mm, za visine krila 1900–2700 mm, aluminij eloksirani	103 352 720
Spojni dio - set 55 mm, spajanje vanjske strane s korpusom	103 352 735

### Hawa Folding Concepta III 25 Pull, desno s Hawa Concepta III 35 Pull, lijevo

#### aluminij eloksirani

	Br.
Hawa Folding Concepta III 25 Pull, osnovna garnitura, visina krila 1900–2700 mm	103 352 183
Hawa Folding Concepta III 20/25 Pull, garnitura, desno	103 352 189
Hawa Folding Concepta III 20/25, vodilice set 3-krila, desno, aluminij eloksirani	103 352 199
Hawa Folding Concepta III 25, okomiti profil set, visina krila 1900–2700 mm, aluminij eloksirani	103 352 250
Hawa Folding Concepta III 35 Push/Pull, osnovna garnitura lijevo, vis. krila 1900–2700 mm	103 352 724
Hawa Concepta III 25/35 Pull, garnitura, lijevo	103 352 728
Okomiti profil L= 2474 mm, za visine krila 1900–2700 mm, aluminij eloksirani	103 352 720
Spojni dio - set 55 mm, spajanje vanjske strane s korpusom	103 352 735

#### aluminij crno eloksirani

	Br.
Hawa Folding Concepta III 25 Pull, osnovna garnitura, visina krila 1900–2700 mm	103 352 183
Hawa Folding Concepta III 20/25 Pull, garnitura, lijevo	103 352 188
Hawa Folding Concepta III 20/25, vodilice set 3-krila, lijevo, aluminij crno eloksirani	103 352 238
Hawa Folding Concepta III 25, okomiti profil set, visina krila 1900–2700 mm, aluminij crno eloksirani	103 352 252
Hawa Folding Concepta III 35 Push/Pull, osnovna garnitura desno, vis. krila 1900–2700 mm	103 352 725
Hawa Concepta III 25/35 Pull, garnitura, desno	103 352 729
Okomiti profil L= 2474 mm, za visine krila 1900–2700 mm, aluminij eloksirani	103 352 720
Spojni dio - set 55 mm, spajanje vanjske strane s korpusom	103 352 735

#### aluminij crno eloksirani

	Br.
Hawa Folding Concepta III 25 Pull, osnovna garnitura, visina krila 1900–2700 mm	103 352 183
Hawa Folding Concepta III 20/25 Pull, garnitura, desno	103 352 189
Hawa Folding Concepta III 20/25, vodilice set 3-krila, desno, aluminij crno eloksirani	103 352 239
Hawa Folding Concepta III 25, okomiti profil set, visina krila 1900–2700 mm, aluminij crno eloksirani	103 352 252
Hawa Folding Concepta III 35 Push/Pull, osnovna garnitura lijevo, vis. krila 1900–2700 mm	103 352 724
Hawa Concepta III 25/35 Pull, garnitura, lijevo	103 352 728
Okomiti profil L= 2474 mm, za visine krila 1900–2700 mm, aluminij eloksirani	103 352 720
Spojni dio - set 55 mm, spajanje vanjske strane s korpusom	103 352 735

## HAWA Concepta III & Folding Concepta III Pull 4-krilni ormar

### Potrebne komponente za 4-krilni ormar

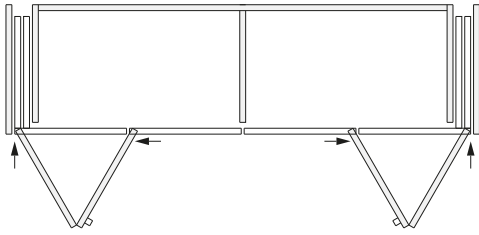

#### Hawa Folding Concepta III 20 Pull, lijevo/desno aluminij eloksirani

	Kom	Br.
Hawa Folding Concepta III 20 Pull, osnovna garnitura, vis.krila 1200–2200 mm	2	103 352 182
Hawa Folding Concepta III 20/25 Pull, garnitura, lijevo	1	103 352 188
Hawa Folding Concepta III 20/25 Pull, garnitura, desno	1	103 352 189
Hawa Folding Concepta III 20/25, vodilice set 4-krila, aluminij eloksirani	1	103 352 235
Hawa Folding Concepta III 20, okomiti profil set, visina krila 1200–2200 mm, aluminij eloksirani	2	103 352 249

#### aluminij crno eloksirani

	Kom	Br.
Hawa Folding Concepta III 20 Pull, osnovna garnitura, vis.krila 1200–2200 mm	2	103 352 182
Hawa Folding Concepta III 20/25 Pull, garnitura, lijevo	1	103 352 188
Hawa Folding Concepta III 20/25 Pull, garnitura, desno	1	103 352 189
Hawa Folding Concepta III 20/25, vodilice set 4-krila, aluminij crno eloksirani	1	103 352 248
Hawa Folding Concepta III 20, okomiti profil set, visina krila 1200–2200 mm, aluminij crno eloksirani	2	103 352 251

#### Hawa Folding Concepta III 25 Pull lijevo/desno aluminij eloksirani

	Kom	Br.
Hawa Folding Concepta III 25 Pull, osnovna garnitura, vis.krila 1900–2700 mm	2	103 352 183
Hawa Folding Concepta III 20/25 Pull, garnitura, lijevo	1	103 352 188
Hawa Folding Concepta III 20/25 Pull, garnitura, desno	1	103 352 189
Hawa Folding Concepta III 20/25, vodilice set 4-krila, aluminij eloksirani	1	103 352 235
Hawa Folding Concepta III 25, okomiti profil set, visina krila 1900–2700 mm, aluminij eloksirani	2	103 352 250

#### aluminij crno eloksirani



	Kom	Br.
Hawa Folding Concepta III 25 Pull, osnovna garnitura, vis.krila 1900–2700 mm	2	103 352 183
Hawa Folding Concepta III 20/25 Pull, garnitura, lijevo	1	103 352 188
Hawa Folding Concepta III 20/25 Pull, garnitura, desno	1	103 352 189
Hawa Folding Concepta III 20/25, vodilice set 4-krila, aluminij crno eloksirani	1	103 352 248
Hawa Folding Concepta III 25, okomiti profil set, visina krila 1900–2700 mm, aluminij crno eloksirani	2	103 352 252



## HAWA Concepta III & Folding Concepta III Pull opcijske komponente

### Concepta III opcijske komponente

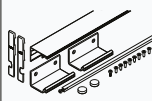
#### Spojni dijelovi za spajanje na korpus

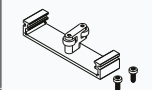
		mm	Br.
	Spojni dio - set 55 mm, spajanje vanjske strane s korpusom	560	103 352 735
	Spojni dio gore 110 mm, za dva klizno-okretna vrata	500	103 352 736
	Spojni dio dolje 110 mm, za dva klizno-okretna vrata	500	103 352 739
	Spojni dio dolje 110 mm, za 2 klizno-okretna vrata ispred fiksnog sokla	26	103 352 737

#### Pribor

		Br.
	Držač automatskog zatvarača	
	Odgovarajući automatski zatvarač (Safety Box) artikl 103369880	103 352 738

#### Ukrute

##### aluminij neobrađeni

		Br.
	Ukruta, za visine vrata 2040 - 2600 mm, aluminij	103 355 434
	Ukruta, za visine vrata 1215 - 1775 mm, aluminij	103 355 437

##### aluminij eloksirani

		Br.
	Ukruta, za visine vrata 2240 - 2850 mm, aluminij eloksirani	103 355 414

### Folding Concepta III opcijske komponente

#### Profili za pojačanje

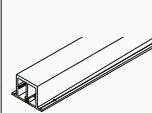
		Br.
	Profil za pojačavanje za prednju vodilicu 2765 mm, 4-krila, aluminij eloksirani	103 352 260
	Profil za pojačavanje za prednju vodilicu 2085 mm, 3-krila, aluminij eloksirani	103 352 259

#### Podni profili

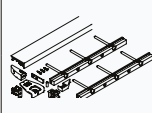
		Br.
	Podni profil set 2-vrata, aluminij eloksirano	103 352 253
	Podni profil set 3-vrata, aluminij eloksirano	103 352 254
	Podni profil set 4-vrata, aluminij eloksirano	103 352 255
	Podni profil set 2-vrata, aluminij crno eloksirano	103 352 256
	Podni profil set 3-vrata, aluminij crno eloksirano	103 352 257
	Podni profil set 4-vrata, aluminij crno eloksirano	103 352 258

#### Pribor

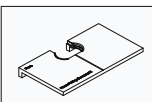
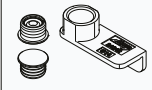
		Br.
	Šablona glodanja za spojnicu	103 352 261
	Magnetni dijelovi za centriranje, šablona za bušenje, aluminij eloksirani	103 352 885

##### aluminij crno eloksirani

		Br.
	Ukruta, za visine vrata 2240 - 2850 mm, aluminij crno eloksirani	103 355 438
	Ukruta, za visine vrata 2040 - 2600 mm, aluminij crno eloksirani	103 355 439
	Ukruta, za visine vrata 1215 - 1775 mm, aluminij crno eloksirani	103 355 443

## Hawa Folding Concepta III



# Hawa Concepta III

Concepta III - prijelazi između prostorija fleksibilni kao nikada so sada

Hawa Concepta III podržava novi način unutarnjeg uređenje s konceptom otvorenog prostora i prijelaze iz kuhinje ili s radnog mjesta u dnevni boravak čini fluidnijim nego ikad prije.

Vrata bilo koje željene dimenzije mogu se okrenuti, gurnuti u stranu i uvući u najmanji prostor gotovo u tren oka.

## Prednosti

- varijabilne dimenzije vrata: moguća rješenja za pola do pune visine prostorije ili razdvajanje prostora
- jednostavna montaža zahvaljujući predmontaži
- intuitivno podešavanje s lako dostupnim točkama podešavanja
- ergonomska podrška za ravnomjerno, glatko kretanje
- otvaranje i zatvaranje uz minimalan napor – dovoljna je jedna ruka
- fronte izgledaju elegantno i u ravnini s ravnomjernim spojevima
- omogućuje konstrukcije sa i bez ručki za elegantnu frontu - nevidljiva tehnologija

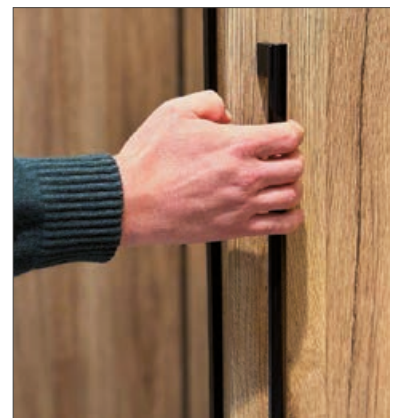

# Dimenzije Hawa Concepta III

## Rezano na mjeru prema Vašim potrebama

	Hawa Concepta III 25 Push/Pull	Hawa Concepta III 3 5 Push/Pull
Visina vrata	1200 do 2200 mm	1900 do 2700 mm
Širina vrata	440 do 750 mm	440 do 750 mm
Debljina vrata	18 do 26 mm	18 do 26 mm
Težina vrata	6 do 25 kg	10 do 35 kg
Širina niše	55 mm	55 mm
Potrebna dubina niše	95 mm	95 mm

### Push/Pull

Sve se mjere odnose na oba načina korištenja:

Push

Pull (s ručkom)

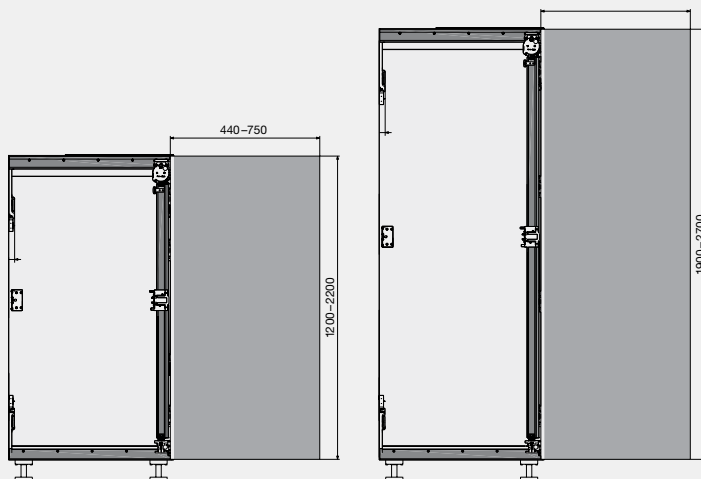

#### Fleksibilnost

Varijabilne dimenzije vrata: moguća rješenja za pola do pune visine prostorije, također razdvajanje prostora



#### Komfor

Ergonomska podrška za ravnomjerno, glatko kretanje

Otvaranje i zatvaranje uz minimalan napor – dovoljna je jedna ruka



#### Sigurnost

Testirano na 40'000 ciklusa (najviša klasa), nije potrebno održavanje (odgovara cca. 25 godina i prosječnom vijeku trajanja kliznih vrata)

Zadovoljava standard prema DIN EN 15706



#### Produktivnost

Učinkovito planiranje s Hawa Concepta III konfiguratorom

Jednostavna montaža zahvaljujući predmontaži

Intuitivno podešavanje s lako dostupnim točkama podešavanja



#### Estetika

Omogućuje konstrukcije sa i bez ručki za elegantnu frontu

Nevidljiva tehnologija

# Hawa Concepta III

## nova generacija preklopno-uvlačnih vrata

Koncept otvorenog prostora već je godinama važan trend u unutarnjoj arhitekturi i dizajniranju stambenog prostora. Nova Hawa Concepta III podržava ovaj novi način unutarnjeg uređenje i prijelaze iz kuhinje ili s radnog mjesta u dnevni boravak čini fluidnijim nego ikad prije.

Vrata bilo koje željene dimenzije mogu se okrenuti, gurnuti u stranu i uvući u najmanji prostor gotovo u tren oka. Jednostavnim dodiranjem ruke vrata se izvlače i zatvaraju u ravnini s površinom tako da se od kuhinje vidi samo elegantna fronta s ravnomjernim spojevima.

Dodatni puristički izgled fronte osigurava mogućnost otvaranja ili zatvaranja bez ručki. Hawa Concepta III - jednostavno od instalacije do uporabe. Montaža je gotovo jednako intuitivna kao i samo rukovanje, zahvaljujući predmontaži koja smanjuje potrebu za mukotrpnim sastavljanje uz uporabu alata.

Sve se to temelji na tehnologiji koja ostaje nevidljiva, kao i kuhinja kada se ne koristi.



Dobro osmišljeno rješenje čini prijelaz s otvorenog na zatvoreno neprimjetnim, a kuhinje na elegantan način skriva iza fronte.



## HAWA Concepta III set, 25 Push (bez ručke)

### Hawa Concepta III - glatki prijelazi čine prostore fleksibilnijima nego ikad

Hawa Concepta III podržava trend otvorenih stambenih prostora i oblikuje prijelaze iz kuhinje u dnevni boravak ili iz radnog prostora u stambeni prostor fluidnijim nego ikad prije. Gotovo u tren oka, vrata bilo koje željene dimenzije mogu se okrenuti, gurnuti u stranu i uvući u najmanji prostor.

- Varijabilne dimenzije vrata: moguća rješenja za pola do pune visine prostorije, čak i prohodna rješenja
- Jednostavna montaža zahvaljujući predmontaži
- Intuitivno podešavanje s lako dostupnim točkama podešavanja
- Ergonomska podrška za ravnomjerno, glatko kretanje
- Otvaranje i zatvaranje uz minimalan napor - dovoljna je jedna ruka
- Ujednačen dizajn fronte u ravnini s ravnomjernim uzorkom spojeva
- Push-to-open funkcija za konstrukcije ormara bez ručki

Dimenzije rezanja za gornje i donje vodilice: dubina okova - 7 mm

#### Opcione komponente:

- Concepta III Connector
- Concepta III držač automatskog zatvarača

**Opseg isporuke:** osnovna garnitura, klizna garnitura Push, okomiti profil

Nosivost: 6 - 25 kg  
 Odgovara za: za fronte bez ručki  
 Širina krila: 440 - 750 mm  
 Debljina vrata: 18 - 26 mm

Br.art	Smjer	Visina krila mm	JM	Cijena BAM	za
103 331 700	lijevo	1200 - 2200	GT	2.619,00	1 GT
103 331 701	desno	1200 - 2200	GT	2.619,00	1 GT
103 331 708	lijevo	1900 - 2700	GT	2.652,00	1 GT
103 331 709	desno	1900 - 2700	GT	2.652,00	1 GT

Grupa proizvoda 300 380



## HAWA Concepta III set, 35 Push (bez ručke)

- Varijabilne dimenzije vrata: moguća rješenja za pola do pune visine prostorije, čak i prohodna rješenja
- Jednostavna montaža zahvaljujući predmontaži
- Intuitivno podešavanje s lako dostupnim točkama podešavanja
- Ergonomska podrška za ravnomjerno, glatko kretanje
- Otvaranje i zatvaranje uz minimalan napor - dovoljna je jedna ruka
- Ujednačen dizajn fronte u ravnini s ravnomjernim uzorkom spojeva
- Push-to-open funkcija za konstrukcije ormara bez ručki

Dimenzije rezanja za gornje i donje vodilice: dubina okova - 7 mm

#### Izborne komponente:

- Concepta III Connector
- Concepta III držač automatskog zatvarača

**Opseg isporuke:** osnovna garnitura, klizna garnitura Push, okomiti profil

Nosivost: 10 - 35 kg  
 Odgovara za: za fronte bez ručki  
 Širina krila: 440 - 750 mm  
 Debljina vrata: 18 - 26 mm

Br.art	Smjer	Visina krila mm	JM	Cijena BAM	za
103 331 704	lijevo	1200 - 2200	GT	2.754,00	1 GT
103 331 705	desno	1200 - 2200	GT	2.754,00	1 GT
103 331 723	lijevo	1900 - 2700	GT	2.787,00	1 GT
103 331 726	desno	1900 - 2700	GT	2.787,00	1 GT

Grupa proizvoda 300 380



**HAWA Concepta III set, 25 Pull (s ručkom)****Hawa Concepta III - glatki prijelazi čine prostore fleksibilnijima nego ikad**

Hawa Concepta III podržava trend otvorenih stambenih prostora i oblikuje prijelaze iz kuhinje u dnevni boravak ili iz radnog prostora u stambeni prostor fluidnijim nego ikad prije. Gotovo u tren oka, vrata bilo koje željene dimenzije mogu se okrenuti, gurnuti u stranu i uvući u najmanji prostor.

- Varijabilne dimenzije vrata: moguća rješenja za pola do pune visine prostorije, čak i prohodna rješenja
- Jednostavna montaža zahvaljujući predmontaži
- Intuitivno podešavanje s lako dostupnim točkama podešavanja
- Ergonomska podrška za ravnomjerno, glatko kretanje
- Otvaranje i zatvaranje uz minimalan napor - dovoljna je jedna ruka
- Ujednačen dizajn fronte u ravnini s ravnomjernim uzorkom spojeva
- Pull-verzija s ručkom i integriranim prigušivačem uvlačenja

Dimenzije rezanja za gornje i donje vodilice: dubina okova - 7 mm

**Izborne komponente:**

- Concepta III Connector
- Concepta III držač automatskog zatvarača

**Opseg isporuke:** osnovna garnitura, klizna garnitura Pull, okomiti profil

Nosivost: 6 - 25 kg  
Odgovara za: fronte s ručkom  
Širina krila: 440 - 750 mm  
Debljina vrata: 18 - 26 mm

Br.art	Smjer	Visina krila mm	JM	Cijena BAM	za
103 331 702	lijevo	1200 - 2200	GT	2.180,00	1 GT
103 331 703	desno	1200 - 2200	GT	2.180,00	1 GT
103 331 719	lijevo	1900 - 2700	GT	2.213,00	1 GT
103 331 721	desno	1900 - 2700	GT	2.213,00	1 GT

Grupa proizvoda 300 380



Hawa Concepta III Pull lijevo



Hawa Concepta III Pull desno

**HAWA Concepta III set, 35 Pull (s ručkom)**

- Varijabilne dimenzije vrata: moguća rješenja za pola do pune visine prostorije, čak i prohodna rješenja
- Jednostavna montaža zahvaljujući predmontaži
- Intuitivno podešavanje s lako dostupnim točkama podešavanja
- Ergonomska podrška za ravnomjerno, glatko kretanje
- Otvaranje i zatvaranje uz minimalan napor - dovoljna je jedna ruka
- Ujednačen dizajn fronte u ravnini s ravnomjernim uzorkom spojeva
- Pull-verzija s ručkom i integriranim prigušivačem uvlačenja

Dimenzije rezanja za gornje i donje vodilice: dubina okova - 7 mm

**Izborne komponente:**

- Concepta III Connector
- Concepta III držač automatskog zatvarača

**Opseg isporuke:** osnovna garnitura, klizna garnitura Pull, okomiti profil

Nosivost: 10 - 35 kg  
Odgovara za: fronte s ručkom  
Širina krila: 440 - 750 mm  
Debljina vrata: 18 - 26 mm

Br.art	Smjer	Visina krila mm	JM	Cijena BAM	za
103 331 706	lijevo	1200 - 2200	GT	2.315,00	1 GT
103 331 707	desno	1200 - 2200	GT	2.315,00	1 GT
103 331 727	lijevo	1900 - 2700	GT	2.348,00	1 GT
103 331 728	desno	1900 - 2700	GT	2.348,00	1 GT

Grupa proizvoda 300 380



Hawa Concepta III Pull lijevo



Hawa Concepta III Pull desno



## HAWA Concepta III osnovna garnitura

S novom Hawa Concepta III radne površine i cijele kuhinje mogu se na elegantan način sakriti iza prednje fronte. Po želji, može i bez ručki.

Dimenzije rezanja za gornje i donje vodilice: dubina ugradnje -7 mm

### Potrebne komponente:

- Concepta III osnovna garnitura
- Concepta III okomiti profil
- Concepta III klizna garnitura

### Izborne komponente:

- Concepta III veznik
- Concepta III držač automatskog zatvarača

### Opseg isporuke:

podešivači spojnice

nosač spojnice

spojnice

vijci 4x16 mm

prigušivač vrata

profil za magnetsku vodilicu

Euro vijci 6x13 mm

donja vodilica

gornja vodilica

vijci s upuštenom glavom 4,5x20 mm

set alata za podešavanje

Širina krila: 440 - 750 mm

Debljina vrata: 18 - 26 mm

Br.art	Tvornički broj	Nosivost kg	Smjer	Visina krila mm	JM	Cijena BAM	za
103 352 722 •	30994	6 - 25	lijevo	1200 - 2200	kom	814,00	1 kom
103 352 723 •	30995	6 - 25	desno	1200 - 2200	kom	814,00	1 kom
103 352 724 •	30996	10 - 35	lijevo	1900 - 2700	kom	949,00	1 kom
103 352 725 •	30997	10 - 35	desno	1900 - 2700	kom	949,00	1 kom

Grupa proizvoda 300 380



## HAWA Concepta III okomiti profil

Spojni profil za prihvat klizne vodilice.

Dimenzije rezanja:  
ugradbena visina - 236 mm

Debljina vrata: 18 - 26 mm  
Materijal: aluminij eloksirani

Br.art	Tvornički broj	Visina krila mm	JM	Cijena BAM	za
103 352 720 •	30771	1900 - 2700	kom	337,00	1 kom
103 352 721 •	30778	1200 - 2200	kom	269,00	1 kom

Grupa proizvoda 300 380

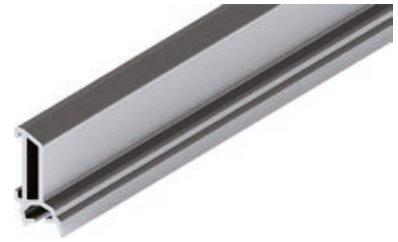

## HAWA Concepta III garnitura Push (bez ručke)

Okov za klizno-okretna bočna drvena vrata. Elegantna fronta s Push-to-open funkcijom bez ručki.

### Opseg isporuke:

- 1 jedinica za izvlačenje 25/35 Push
- 1 krajnji kutni graničnik
- 1 Push izbacivač
- 1 Push-to-open s adapterskom pločom
- 1 set pokrovnih kapica

Debljina vrata: 18 - 26 mm

Br.art	Tvornički broj	Odgovara za	Smjer	JM	Cijena BAM	za
103 352 726 •	30998	fronte bez ručki	lijevo	kom	1.386,00	1 kom
103 352 727 •	30999	fronte bez ručki	desno	kom	1.386,00	1 kom

Grupa proizvoda 300 380



Garnitura Push lijevo



Garnitura Push desno

## HAWA Concepta III garnitura Pull (s ručkom)

Okov za klizno-okretna bočna drvena vrata. Elegantna fronta s Pull verzijom, s ručkom i integriranim prigušivačem otvaranja.

### Opseg isporuke:

- 1 jedinica za izvlačenje 25/35 Pull
- 1 krajnji kutni graničnik Pull
- 1 prigušivač otvaranja
- 1 set pokrovnih kapica

Debljina vrata: 18 - 26 mm

Br.art	Tvornički broj	Odgovara za	Smjer	JM	Cijena BAM	za
103 352 728 •	31000	fronte s ručkom	lijevo	kom	947,00	1 kom
103 352 729 •	31001	fronte s ručkom	desno	kom	947,00	1 kom

Grupa proizvoda 300 380



Garnitura Pull lijevo



Garnitura Pull desno



## HAWA Concepta III spojni dio

Debljina vrata: 18 - 26 mm

Br.art	Tvornički broj	Duljina mm	Odgovara za	JM	Cijena BAM	za
103 352 735 •	31005	560	spajanje vanjske strane s korpusom	kom	232,00	1 kom
103 352 736 •	31006	500	dva klizno-okretna vrata	kom	296,00	1 kom
103 352 737 •	31007	26	dva klizno-okretna vrata ispred fiksnog sokla	kom	221,50	1 kom
103 352 739 •	31246	500	dva klizno-okretna vrata	kom	296,00	1 kom

Grupa proizvoda 300 380



103352735 - Connector set 55



103352736 - Connector gornji 110



103352739 - Connector donji 110



103352737 - Connector fixer sokl 110

## HAWA Concepta III držač automatskog zatvarača

Br.art	Tvornički broj	Odgovara za	JM	Cijena BAM	za
103 352 738 •	31020	automatski zatvarač (Safety Box)	kom	33,35	1 kom

Grupa proizvoda 300 380



# Hawa Folding Concepta III za drvena preklopno-uvlačna vrata

## Preklopljena vrata osiguravaju još veću slobodu dizajna

Vrata namještaja koja ne samo da se otvaraju, već se mogu i zakrenuti i elegantno uvući u korpus ili nišu: Hawa Concepta III Family omogućuje da cijeli ormari i kuhinjski elementi nestanu i ponovno se pojave.

Hawa Folding Concepta III predstavlja dodatnu dimenziju otvaranja tako što omogućuje preklapanja više krila vrata. To ostavlja prostora za posebno velike konstrukcije, zato jer 2 para vrata omogućuju velike fronte ormara do 3000 mm širine i 2700 mm visine. Rukovanje je jednako intuitivno kao i s bilo kojim Hawa Concepta III sustavom: dovoljan je samo dodir i vrata prilikom otvaranja sama postavljaju redoslijed pokreta - sve ostalo događa se gotovo samo od sebe.

Tipična Concepta III Family kvaliteta također se nastavlja i kod okova Hawa Folding Concepta III: verzije sa ili bez ručki, varijabilne dimenzije vrata i jednostavna montaža zahvaljujući predmontaži - to je rješenje za pojednostavljen spoj stanovanja i rada.





## Hawa Folding Concepta III



## Hawa Folding Concepta III osnovna garnitura Push (bez ručke)

S novom Hawa Folding Concepta III radne površine i cijele kuhinje mogu se na elegantan način sakriti iza prednje fronte. Omogućuje konstrukcije sa i bez ručke – tehnologija ostaje nevidljiva.

### Potrebne komponente:

- Folding Concepta III osnovna garnitura
- Folding Concepta III okomiti profil set
- Folding Concepta III klizna garnitura
- Folding Concepta III vodilice set

### Izborne komponente:

- Folding Concepta III podni profil set
- Folding Concepta III profil za pojačanje

### Opseg isporuke:

podešivači spojnica  
nosač spojnica  
spojnice  
središnje spojnice  
vijci 4x16 mm  
preklopni pogon  
spojnica preklopnog pogona  
prigušivač preklopnih vrata  
Push-to-open  
prihvatna pločica Push-to-open  
set vijaka za prigušivač/Push-to-open  
vijci s upuštenom glavom 4,5x16 mm  
set vijaka za vodilicu/veznik  
set alata za podešavanje

Smjer: lijevo/desno  
Širina krila: 440 - 750 mm  
Debljina vrata: 18 - 26 mm

Br.art	Tvornički broj	Nosivost kg	Visina krila mm	JM	Cijena BAM	za
103 352 180 •	31504	6 - 20	1200 - 2200	GT	1.255,00	1 GT
103 352 181 •	31505	10 - 25	1900 - 2700	GT	1.453,00	1 GT

Grupa proizvoda 300 380





## Hawa Folding Concepta III osnovna garnitura Pull (s ručkom)

S novom Hawa Folding Concepta III radne površine i cijele kuhinje mogu se na elegantan način sakriti iza prednje fronte. Omogućuje konstrukcije sa i bez ručke – tehnologija ostaje nevidljiva.

### Potrebne komponente:

- Folding Concepta III osnovna garnitura
- Folding Concepta III okomiti profil set
- Folding Concepta III klizna garnitura
- Folding Concepta III vodilice set

### Izborne komponente:

- Folding Concepta III podni profil set
- Folding Concepta III profil za pojačanje

### Opseg isporuke:

podešivači spojnice

nosač spojnice

Spojnice

središnje spojnice

vijci 4x16 mm

preklopni pogon

spojnica preklopnog pogona

prigušivač uvlačenja

odbojnik

vijci s upuštenom glavom 4,5x16 mm

set vijaka za vodilicu/veznik

set alata za podešavanje

Smjer: lijevo/desno  
Širina krila: 440 - 750 mm  
Debljina vrata: 18 - 26 mm

Br.art	Tvornički broj	Nosivost kg	Visina krila mm	JM	Cijena BAM	za
103 352 182 •	31506	6 - 20	1200 - 2200	GT	1.076,00	1 GT
103 352 183 •	31507	10 - 25	1900 - 2700	GT	1.283,00	1 GT

Grupa proizvoda 300 380



## Hawa Folding Concepta III okomiti profil set

Spojni profil za klizne elemente.

### Dimenzije rezanja:

okomiti profil - spojni profil za klizne elemente

ugradbena visina - 237 mm

pokrovna maska za spoj vrata

duljina profila = visina vrata

### Opseg isporuke:

okomiti profil

pokrovna maska

pričvrtna klipsa za pokrovnu masku

Debljina vrata: 18 - 26 mm

Br.art	Tvornički broj	Visina krila mm	Materijal	JM	Cijena BAM	za
103 352 249 •	31519	1200 - 2200	aluminij eloksirani	GT	438,00	1 GT
103 352 250 •	31520	1900 - 2700	aluminij eloksirani	GT	545,00	1 GT
103 352 251 •	31526	1200 - 2200	aluminij crno eloksirani	GT	499,00	1 GT
103 352 252 •	31527	1900 - 2700	aluminij crno eloksirani	GT	618,00	1 GT

Grupa proizvoda 300 380



okomiti profil set eloksirani

okomiti profil set creloksirani

## Hawa Folding Concepta III klizna garnitura Push (bez ručke)

Okov za okretanje, preklapanje i klizanje drvenih vrata.  
Ujednačen dizajn fronte u ravnini s ravnomjernim uzorkom spojeva.  
Push-to-open funkcija za konstrukcije ormara bez ručki.

### Opseg isporuke:

- 1 jedinica za izvlačenje Push
- 1 krajnji kutni graničnik
- 1 Push izbacivač
- 1 osigurač klizanja
- 1 prihvatna ploča preklopnih vrata

Odgovara za: za fronte bez ručki  
Debljina vrata: 18 - 26 mm

Br.art	Tvornički broj	Nosivost kg	Smjer	Visina krila mm	JM	Cijena BAM	za
103 352 184 •	31508	6 - 20	lijevo	1200 - 2200	GT	1.561,00	1 GT
103 352 185 •	31509	6 - 20	desno	1200 - 2200	GT	1.561,00	1 GT
103 352 186 •	31510	10 - 25	lijevo	1900 - 2700	GT	1.571,00	1 GT
103 352 187 •	31511	10 - 25	desno	1900 - 2700	GT	1.571,00	1 GT

Grupa proizvoda 300 380

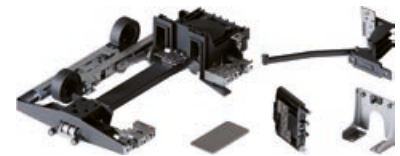

Klizna garnitura Push lijevo



Klizna garnitura Push desno

## Hawa Folding Concepta III klizna garnitura Pull (s ručkom)

Okov za okretanje, preklapanje i klizanje drvenih vrata.  
Ujednačen dizajn fronte u ravnini s ravnomjernim uzorkom spojeva.  
Pull-verzija s ručkom i integriranim prigušivačem uvlačenja.

### Opseg isporuke:

- 1 jedinica za izvlačenje 20/25 Pull
- 1 krajnji kutni graničnik Pull
- 1 osigurač klizanja

Nosivost: 6 - 25 kg  
Odgovara za: fronte s ručkom  
Visina krila: 1200 - 2700 mm  
Debljina vrata: 18 - 26 mm

Br.art	Tvornički broj	Smjer	JM	Cijena BAM	za
103 352 188 •	31512	lijevo	GT	1.072,00	1 GT
103 352 189 •	31513	desno	GT	1.072,00	1 GT

Grupa proizvoda 300 380

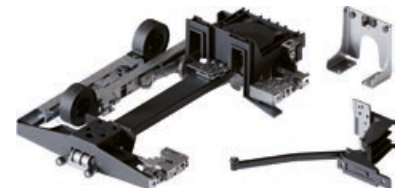

Klizna garnitura Pull lijevo



Klizna garnitura Pull desno

## Hawa Folding Concepta III vodilice set

### Dimenzije rezanja:

donja i gornja vodilica:  
dubina okova + 65 mm  
veznik gornji:  
dubina okova + 45 mm  
vodilica prednja 2 vrata:  
svijetla širina - 243 mm  
vodilica prednja 3 vrata:  
svijetla širina - 298 mm - bočna debljina okova  
vodilica prednja 4 vrata:  
svijetla širina - 486 mm

### Opseg isporuke:

dvostruka vodilica gornja  
vodilica prednja  
kutna vodilica  
vodilica donja  
veznik gornji  
spojni profil Connector  
pričvrtna klipisa za veznik donji  
spojni dio za kutnu vodilicu  
potpora dvostruke vodilice  
adapter za vodilicu  
vijci s upuštenom glavom 4,5x16 mm  
set graničnika Push/Pull (samo varijanta 3 vrata)

Debljina vrata: 18 - 26 mm

Br.art	Tvornički broj	Smjer	Broj vrata	Materijal	JM	Cijena BAM	za
103 352 190 •	31514	lijevo	2	aluminij eloksirani	GT	1.241,00	1 GT
103 352 194 •	31515	desno	2	aluminij eloksirani	GT	1.241,00	1 GT
103 352 198 •	31516	lijevo	3	aluminij eloksirani	GT	1.465,00	1 GT
103 352 199 •	31517	desno	3	aluminij eloksirani	GT	1.465,00	1 GT
103 352 235 •	31518	lijevo/desno	4	aluminij eloksirani	GT	2.480,00	1 GT
103 352 236 •	31521	lijevo	2	aluminij crno eloksirani	GT	1.521,00	1 GT
103 352 237 •	31522	desno	2	aluminij crno eloksirani	GT	1.521,00	1 GT
103 352 238 •	31523	lijevo	3	aluminij crno eloksirani	GT	1.801,00	1 GT
103 352 239 •	31524	desno	3	aluminij crno eloksirani	GT	1.801,00	1 GT
103 352 248 •	31525	lijevo/desno	4	aluminij crno eloksirani	GT	3.024,00	1 GT

Grupa proizvoda 300 380

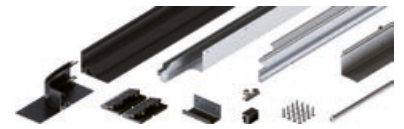

Vodilice set 2 vrata crno eloksirano



Vodilice set 3 vrata eloksirano

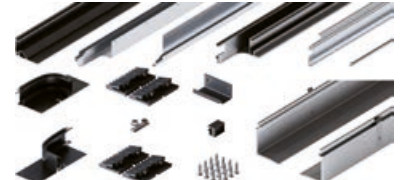

Vodilice set 4 vrata crno eloksirano

## Hawa Folding Concepta III podni profil set

### Dimenzije rezanja:

podni profil za 2 vrata:  
svijetla širina - 156 mm  
podni profil za 3 vrata:  
svijetla širina - 211 mm - bočna debljina okova  
podni profil za 4 vrata:  
svijetla širina - 312 mm

### Opseg isporuke:

podni profil  
pokrivne kape  
rampa  
šablona za bušenje

Debljina vrata: 18 - 26 mm

Br.art	Tvornički broj	Broj vrata	Materijal	JM	Cijena BAM	za
103 352 253	52089	2	aluminij eloksirani	GT	326,00	1 GT
103 352 254	52090	3	aluminij eloksirani	GT	438,00	1 GT
103 352 255	52091	4	aluminij eloksirani	GT	551,00	1 GT
103 352 256	52092	2	aluminij crno eloksirani	GT	432,00	1 GT
103 352 257	52093	3	aluminij crno eloksirani	GT	597,00	1 GT
103 352 258	52094	4	aluminij crno eloksirani	GT	763,00	1 GT

Grupa proizvoda 300 380



Podni profil set 2 vrata eloksirano



Podni profil set 3 vrata crno eloksirano



Podni profil set 4 vrata eloksirano

## Hawa Folding Concepta III profil za pojačanje

Služi za pojačanje gornjeg dijela kod sustava s 3 i 4 vrata bez srednjih zidova.

### Dimenzije rezanja za gornju montažu:

3 vrata:  
svijetla širina - 185 mm  
4 vrata:  
svijetla širina - 260 mm

### Dimenzije rezanja unutarnje za gornju montažu:

3 vrata:  
svijetla širina - 170 mm - 2 x bočna debljina okova  
4 vrata:  
svijetla širina - 225 mm - 2 x bočna debljina okova

Debljina vrata: 18 - 26 mm  
Materijal: aluminij eloksirani

Br.art	Tvornički broj	Duljina mm	Broj vrata	JM	Cijena BAM	za
103 352 259	52110	2085	3	kom	385,00	1 kom
103 352 260	52109	2765	4	kom	511,00	1 kom

Grupa proizvoda 300 380

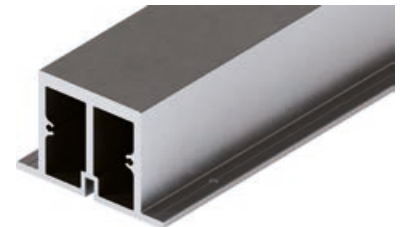

## Hawa Folding Concepta III šablona glodanja za spojnicu

Odgovara za: spojnica Folding Concepta III

Br.art	Tvornički broj	JM	Cijena BAM	za
103 352 261	52121	kom	133,00	1 kom

Grupa proizvoda 300 380





## HAWA okov za ukrućivanje

Okov za ukrućivanje za pouzdano poravnavanje i stabilizaciju drvenih vrata.

- Stezni profil se po potrebi može zaljepiti ili pomoću pločice pričvrstiti vijcima.
- Stabilna konstrukcija drži vrata u položaju i ostaje tiha tijekom rada.

### Napomena:

Nije prikladno za tvrdo drvo!

Po vratima potrebna jedna garnitura.

### Opseg isporuke:

4 sidra

2 stezna profila

4 samourezujuća šesterokutna vijka M6x40 mm

Širina krila:

300 - 1600 mm

Debljina vrata:

16 - 50 mm

Materijal:

aluminij

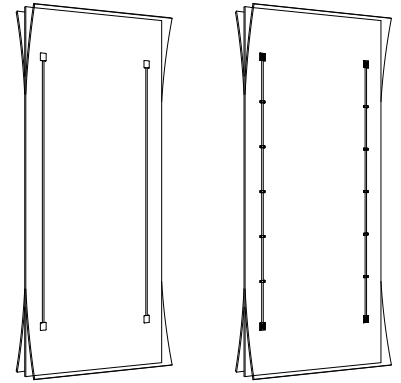

Br.art	Visina krila mm	Površinska obrada	Opseg isporuke	Oprema	JM	Cijena BAM	za
103 355 414 •	2240 - 2850	srebro eloksirano	bez pokrivnih kapa, uklj. 10 pričvrtnih pločica	sidra od lijevanog cinka	GT	198,00	1 GT
103 355 434 •	2040 - 2600	neobrađeno	bez pokrivnih kapa, uklj. 10 pričvrtnih pločica	sidra od crne plastike	GT	93,30	1 GT
103 355 437 •	1215 - 1775	neobrađeno	bez pokrivnih kapa, uklj. 10 pričvrtnih pločica	sidra od crne plastike	GT	138,00	1 GT
103 355 438 •	2240 - 2850	crno eloksirano	4 pokrivne kape, bez pričvrtnih pločica	sidra od lijevanog cinka	GT	227,00	1 GT
103 355 439 •	2040 - 2600	crno eloksirano	bez pokrivnih kapa, bez pričvrtnih pločica	sidra od lijevanog cinka	GT	123,50	1 GT
103 355 443 •	1215 - 1775	crno eloksirano	bez pokrivnih kapa, bez pričvrtnih pločica	sidra od lijevanog cinka	GT	160,50	1 GT

Grupa proizvoda 300 382

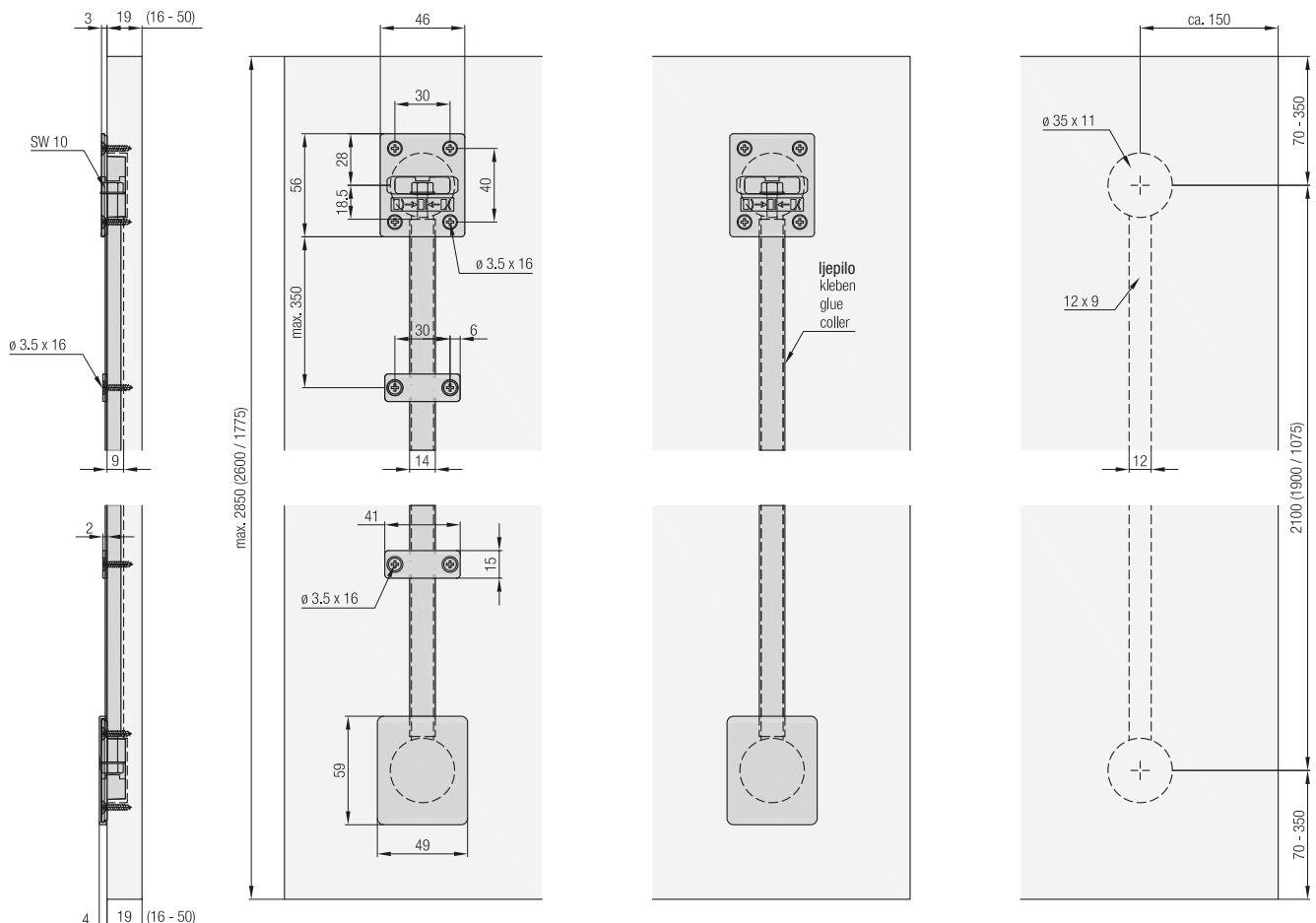

## Hawa pričvrсна pločica za ukrutu

Pričvrсна pločica služi za opcionalno pričvršćivanje steznog profila vijcima kod Hawa okova za ukrućivanje.

Opseg isporuke: 1 GT = 10 komada

Primjena: HAWA okov za ukrućivanje  
Materijal: plastika

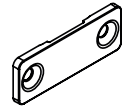

Br.art	Tvornički broj	Površinska obrada	JM	Cijena BAM	za
103 355 397 •	056.0118.004	crna	GT	14,90	1 GT

Grupa proizvoda 300 382

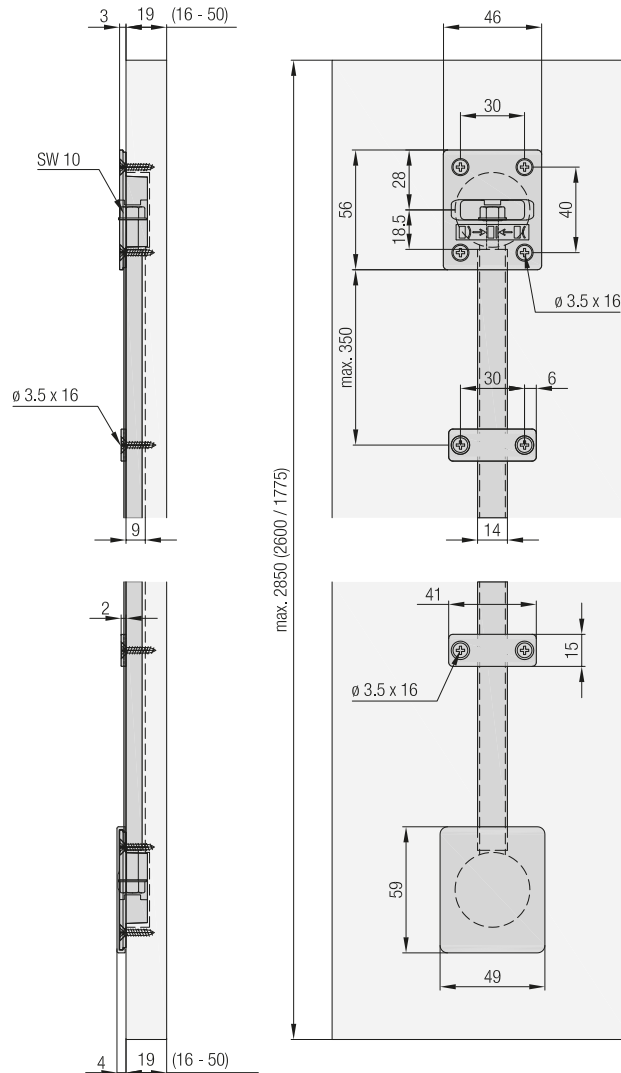

## HAWA pokrivne kape za ukrutu

Opseg isporuke: 1 GT = 4 pokrovne kape

Primjena: HAWA COMBINO okov za ukrućivanje  
Materijal: plastika

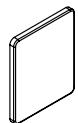

Br.art	Tvornički broj	Površinska obrada	JM	Cijena BAM	za
103 355 398 •	056.0201.071	crna	GT	28,05	1 GT

Grupa proizvoda 300 382

## OPĆI UVJETI POSLOVANJA

**SCHACHERMAYER D.O.O.**  
**Džemala Bijedića 156, 71000 Sarajevo**  
**info@schachermayer.ba**  
**www.schachermayer.ba**

### Član 1. OPĆE ODREDBE

- 1.1. Opći uvjeti poslovanja Društva sa ograničenom odgovornošću Schachermayer d.o.o. Sarajevo (u daljem tekstu Prodavac) sadrže standardne uvjete poslovanja sa fizičkim i pravnim licima (u daljem tekstu Kupci), i odnose se na postupak komunikacije, na uvjete za obavljanje svih poslovnih transakcija i druga pitanja od interesa za poslovanje između Prodavca i Kupca, u namjeri da se obezbijedi primjena dobrih poslovnih običaja i prakse i fer odnos prema Kupcu.
- 1.2. Opći uvjeti poslovanja čine sastavni dio svih ponuda i ugovora koji se zaključuju između Prodavca i Kupca.
- 1.3. Smatra se da Kupac prihvata Opće uvjete poslovanja u trenutku zaključivanja ugovora, odnosno zaključivanjem kupovine (potvrdom naloga).
- 1.4. Ukoliko se pojedini uvjeti u Ugovoru o uvjetima i načinu prodaje zaključenog s Kupcem razlikuju od Općih uvjeta poslovanja, važeći je Ugovor o uvjetima i načinu prodaje.
- 1.5. Ako je Prodavac sa Kupcem u dužem poslovnom odnosu, ovi uvjeti se primjenjuju, čak i ako njihovo važenje nije posebno istaknuto.
- 1.6. Opći uvjeti poslovanja važe za sve dodatne poslove neophodne Prodavcu za ispunjavanje obaveze prema Kupcu.
- 1.7. Opći uvjeti poslovanja važe za sve naloge, čak i one koji nisu posebno dogovoreni u pismenoj formi.

### Član 2. SKLAPANJE POSLOVNOG ODNOSA

- 2.1. Ponude Prodavca – čak i one na zahtjev Kupca – nisu obavezujuće za Kupca, u pogledu u njima utvrđene, cijene, rokova i načina isporuke. Dostavljene tehničke informacije o proizvodima ili rješenja predložena od strane Prodavca i uzorci su isto tako neobavezujući i informativnog karaktera.
- 2.2. Po isteku roka naznačenog na ponudi, iste nisu obavezujuće za Prodavca.
- 2.3. Poslovni odnos se smatra sklopljenim u momentu pismene potvrde ponude odnosno narudžbe Kupca (fax, mail, narudžbenica, web shop).
- 2.4. U slučaju da potvrđena ponuda od strane Kupca odstupa od njegove narudžbe, važi potvrđena ponuda.

### Član 3. PRODAJA ROBE

- 3.1. Prodaja robe se vrši u sjedištu Prodavca u trenutku plaćanja, kad je Kupac fizičko lice.
- 3.2. U uvjetima "prodaje pouzecom" prodaja robe se vrši prilikom preuzimanja, odnosno uručanja.
- 3.3. Kada je Kupac pravno lice prodaja robe se vrši na način predviđen ugovorom stranaka ukoliko isti postoji. U suprotnom se primjenjuju uvjeti iz Općih uvjeta poslovanja.
- 3.4. Prodavac je izvršio obavezu prodaje robe Kupcu kada mu roba uruči ili preda ispravu kojom se roba može preuzeti.
- 3.5. Za kupljenu robu Prodavac će kupcu izdati račun – otpremnicu. Kupac je dužan na računu – otpremnici potvrditi primitak robe. Pravilna i potpuna potvrda primitka robe od strane kupca sadrži: čitko ime i prezime osobe koja preuzima robu, potpis osobe koja preuzima robu.

### Član 4. PREUZIMANJE ILI ISPORUKA ROBE I REKLAMACIJE

- 4.1. Roba za preuzimanje, za koju se Kupcu izda obavijest da je spremna za otpremu, mora se preuzeti u roku od 14 dana, ukoliko to nije drugačije dogovoreno. Ukoliko se to ne izvrši Prodavac ima pravo otpremiti robu na trošak i rizik kupca.
- 4.2. Kupac je dužan u trenutku predaje odnosno preuzimanja pregledati robu. Preuzimanjem robe Kupac potvrđuje da je roba bez materijalnih nedostataka.
- 4.3. Ako je roba isporučena na adresu Kupca, kupac je dužan prebrojati broj paketa, koleta, paleta i buntova i uporediti sa stanjem na prevoznicu. U slučaju neslaganja ili u slučaju vidljivih vanjskih oštećenja isporučene pošiljke, Kupac je dužan napraviti zapisnik o nedostacima isporuke, isti dati isporučiocu na potpis te dostaviti Prodavcu.
- 4.4. Kupac je dužan isporučenu robu na uobičajeni način pregledati ili je dati na pregled, čim je to prema redovnom toku stvari moguće, i o vidljivim nedostacima obavijestiti Prodavca najkasnije u roku od 7 (sedam) dana od dana preuzimanja, inače gubi pravo koje mu po toj osnovi pripada.
- 4.5. Prodavac će prihvatiti reklamacije na isporučenu robu, kvalitativne i kvantitativne, samo u pismenom obliku u roku od 7 radnih dana od dana preuzimanja robe. Kupac je dužan da u reklamacijskom zapisniku navede tačan broj i datum otpremnice i računa, kako bi se zadovoljili reklamacijski uvjeti.
- 4.6. Nakon isteka reklamacijskog roka od 7 radnih dana, reklamacije se neće uzavati.
- 4.7. U slučaju nedostataka na proizvodu, Prodavac se obavezuje na zahtjev i po izboru Kupca: -zamjeniti proizvod sa nedostatkom drugim istovjetnim novim ispravnim proizvodom, - vratiti plaćeni iznos i nadoknaditi stvarne razumne dokumentovane troškove vraćanja proizvoda sa nedostatkom ili ukloniti nedostatak na proizvodu o svom trošku.

### Član 5. PODIJELJENE ISPORUKE

- 5.1. Prodavcu su dopuštene podijeljene odnosno djelomične isporuke, ukoliko to nije drugačije dogovoreno sa Kupcem.
- 5.2. Otkazivanje ugovora ili bilo koji drugi način raskida poslovnog odnosa ne utiče na isporuku preostalih dijelova isporuke, osim ako se u raskidu ugovora to nije izričito naznačilo.

### Član 6. ROKOVI ISPORUKE

- 6.1. Prodavac se obavezuje isporučiti naručenu robu: u roku od 3 dana od dana narudžbe, ako se roba nalazi na skladištu u Sarajevu, u roku od 14 dana od dana

narudžbe, ako se roba nalazi na skladištu u Linzu (Austrija). U slučaju da se naručeni artikli ne nalaze ni na jednom skladištu firme Schachermayer ili da naručeni artikli prelaze količinu koja se nalazi na skladištu, vrijeme rokovi isporuke od proizvođača (od 4 do 16 sedmica od dana narudžbe).

- 6.2. Rok isporuke počinje teći od dana prijema pismene potvrde ili narudžbe od strane Kupca.
- 6.3. U slučaju dogovorene isporuke na adresu kupca, Prodavac se obavezuje isporučivati robu po paritetu FCO-Kupac, ako je vrijednost jedne isporuke veća od 400 KM bez poreza, a ako je vrijednost jedne isporuke manja, Prodavac će zaračunati transportne troškove.

### Član 7. VIŠA SILA

- 7.1. Termin „Viša sila“, za potrebe ovih Općih uvjeta poslovanja, označava vanjske i izvanredne okolnosti koje nisu postojale u trenutku sklapanja posla, koje se nisu mogle predvidjeti, te su nastale bez htjenja i uticaja Prodavca, a njihovo nastajanje, tok i posljedice nisu mogli biti spriječeni mjerama, sredstvima ili radnjama, koje su se, u predmetnom međudnosu okolnosti i nastaloj stvarnoj situaciji, mogli opravdano zahtijevati i razumno očekivati od Prodavca. Pod pojmom Više sile ili okolnosti za koju nije opravdano i razumno očekivati da se nalazi pod kontrolom ili uticajem Prodavca podrazumijevaju se prirodne nepogode, uključujući i požar, potres, olujno nevrijeme ili poplava, državni akt ili akt nekog drugog nadležnog tijela, obustava rada, eksplozija, nesreća, pad električne mreže, značajne političke i socialne nemire, značajne političke ili ekonomske okolnosti poput pobune, terorističkog čina ili objavljenog i neobjavljenog rata.

### Član 8. ODGOVORNOST I ISKLJUČENJE ODGOVORNOSTI

#### PRODAVCA

- 8.1. Za proizvode koje isporučuje Prodavac a podliježe garanciji, vrijeme garancijski uvjeti koji su priloženi svakom pojedinom proizvodu.
- 8.2. Prodavac odgovara i za pravne nedostatke prodane robe i dužan je štiti Kupca od prava i zahtjeva trećih lica kojima bi njegovo pravo bilo isključeno ili suženo.
- 8.3. Do predaje robe Kupcu rizik slučajne propasti ili oštećenja stvari snosi Prodavac, a s predajom robe rizik prelazi na Kupca.
- 8.4. Opis proizvoda u katalogima, lecima i drugim javnim izjavama, ne opisuju kvalitetu robe. Slike, dimenzije i težine u našim listama i ponudama su samo približne i mogu odstupati od izloda proizvoda u stvarnosti, u okviru uobičajenih trgovačkih tolerancija ili dozvoljene prema odgovarajućim normama.
- 8.5. Prodavac ne preuzima garanciju za odstupanje nijanse boje proizvoda koja je zavisna od proizvodnje ili materijala.
- 8.6. Ako je kupac dobio uzorak proizvoda, tada kvalitet isporučene proizvoda, treba da odgovara uzorku.
- 8.7. Garancijske izjave od proizvođača, čak i ako su dalje proslijedjene od Prodavca, mogu se potraživati samo od proizvođača.

#### POVRAT ROBE

- 9.1. Povrat robe koja nije predmet reklamacije, a koja je sa skladišta u Bosni i Hercegovini, moguće je izvršiti uz zaračunavanje manipulativnih troškova u iznosu od 15% od ukupne vrijednosti vraćene robe.
- 9.2. Povrat robe koja nije predmet reklamacije, a bila je sa skladišta u Austriji, moguće je izvršiti samo u slučaju da je za istu i Prodavcu omogućen povrat u Austriju. Ukoliko se kupcu odobri takav povrat, biti će mu zaračunati manipulativni troškovi u iznosu 15% od ukupne vrijednosti vraćene robe.
- 9.3. Gore navedeni povrat Prodavac prihvata samo ako su artikli u originalnom pakiranju, u ispravnom stanju, bez znakova korištenja. Troškove povrata snosi kupac.
- 9.4. Artikle koji se od proizvođača naruče direktno za kupca, tj. artikle koji nisu sa skladišta Prodavca (u poslovnom žargonu Prodavca KB artikli) nije moguće vratiti.

### Član 10. CIJENE

- 10.1. Za sve kupce važe jedinstvene cijene koje se formiraju u skladu sa Pravilnikom o formiranju cijena.
- 10.2. Cijene su u konvertibilnim markama (KM) sa obaveznom naznakom da li su to maloprodajne cijene sa uračunatim PDV-om ili veleprodajne cijene bez uračunatog PDV-a.
- 10.3. Izuzetno, ugovorne strane mogu zaključivanjem ugovora utvrditi drugačije cijene, dodatne pogodnosti, rabate i druge uvjete prodaje.
- 10.4. Prodavac se zbog velikog asortimana robe ne obavezuje obavijestiti kupca o nastalim promjenama cijena.

### Član 11. UVJETI PLAĆANJA

- 11.1. Plaćanje robe se vrši isključivo u konvertibilnim markama (KM), osim kod ino plaćanja, kada ino Kupac uplatu vrši na devizni račun Prodavca.
- 11.2. Kupac fizičko lice, dužan je platiti robu u trenutku preuzimanja robe od Prodavca, odnosno prilikom dostave od strane prevoznika u uvjetima "plaćanje pouzecom".
- 11.3. Kod uvjeta prodaje "plaćanje pouzecom" roba se naplaćuje prilikom uručanja, osim ako je to drugačije dogovoreno.
- 11.4. Kad je Kupac fizičko lice, plaćanje se vrši gotovinom ili kreditnom karticom. Kad je Kupac pravno lice, plaćanje se vrši preko žiro računa, karticom koja glasi na ime firme ili na drugi način određen ugovorom stranaka.
- 11.5. Sa kupcem, fizičkim ili pravnim licem je moguće sklopiti ugovor o prodaji putem komercijalnih / robnih kredita.
- 11.6. Za kupce (pravna lica) koji se po prvi put pojavljuju kao kupac i za koje se ne može očekivati kontinuitet saradnje, uobičajeni način plaćanja je predačrtni. Sa kupcima kod kojih je vjerovatan kontinuitet saradnje, odnosno postoji određeni ekonomski interes, zaključuje se Ugovor o uvjetima i načinu prodaje, kako bi se definisali svi relevantni uvjeti prodaje/saradnje, ili ako je isporuka manje vrijednosti, ti uvjeti će biti iskazani na fakturi. Kad je kupac fizičko lice ugovor se ne zaključuje, a ako dođe do zaključivanja ugovora nije potrebna posebna forma.
- 11.7. Prodavac se obavezuje Kupcu izdati račun / fakturu, bez

- 11.8. obzira da li je fizičko ili pravno lice.
- 11.9. Rok za plaćanje počinje teći sa danom izdavanja fakture. Kupac u kašnjenju plaćanja je dužan nadoknaditi Prodavcu sve troškove nastale zbog Kupčevog kašnjenja, kao i pripadajuću zakonsku kamatu od 12%. U slučaju da Kupac pravno lice na dan uplate ima otvorenih stavki van valute Prodavac će zatvarati račune po starosti.

### Član 12. ODOBRENJA

- 12.1. Za povrat robe Kupcu se ispostavlja odobrenje. Prodavac izdaje odobrenje tek kada je roba koja predmet povrata stvarno vraćena Prodavcu, ondnosno pristigla u sjedište Prodavca.
- 12.2. Svaki kupac je dužan po primitku odobrenja, jedan primjerak ovjeriti i vratiti zbog ispravke poreza.

### Član 13. UGOVORI

- 13.1. Prilikom potpisivanja ugovora, Kupac predaje Prodavcu sljedeću dokumentaciju:
  - Izvod iz sudskog registra ili Rješenje o osnivanju sa svim izmjenama i dopunama
  - Uvjerjenje o PDV registraciji (ID firme ukoliko Kupac nije PDV obveznik)
- 13.2. Svaka obavijest koju ugovorne strane upućuju jedna drugoj biti će poslana pismom ili faksom i isto tako potvrđene.
- 13.3. U slučaju da jedna od Ugovornih strana promijeni sjedište, dužna je da to o tome obavijesti drugu Ugovornu stranu, u roku od 8 dana od dana promjene adrese sjedišta. Ukoliko to ne učini, sve isporuke će se smatrati uredno izvršenim ukoliko budu isporučene na posljednju poznatu adresu sjedišta Ugovorne strane.
- 13.4. Prodavac će odobriti kupcu kreditni limit, odnosno maksimalni iznos zaduženja kupca u određenom trenutku. Kupac se obavezuje da će isporučenu robu plaćati u dogovorenom roku.
- 13.5. Ukoliko vrijednost naručene robe prelazi iznos limita, kupac je dužan prije odobrenja platiti iznos za koji se isti prekoračuje.
- 13.6. Ukoliko Kupac ne podmiri dugovanja u dogovorenom roku, Prodavac će ga kontinuirano obavještavati i to:
  - pismenom Obavijesti
  - pismenom Opomenom
  - pismenom Opomenom pred blokadu isporuke robe
  - pismenom Opomenom pred preduzimanje pravnog postupka
- 13.7. Ukoliko Kupac ne ispunio obavezu plaćanja ni nakon pismene Opomene pred preduzimanje pravnog postupka, isti je saglasan da Ugovor o uvjetima i načinu prodaje ima snagu isprave temeljem koje će se, u slučaju nepodmirivanja obaveze, naplata tj. izvršenje moći provesti u izvršnom postupku.

### Član 14. RASKID UGOVORA ZBOG NEISPUNJAVANJA

- 14.1. Kada Kupac, koji je fizičko lice ne izvrši svoju obavezu, Prodavac ima pravo zahtijevati ispunjenje obaveze.
- 14.2. Kada Kupac, koji je pravno lice, ne izvrši svoju obavezu Prodavac ima pravo:
  - zahtijevati ispunjenje obaveze,
  - odrediti naknadni rok za ispunjenje obaveze ili raskinuti ugovor.
- 14.3. Prodavac ima pravo raskinuti ugovor sa Kupcom kada Kupac ne izvrši svoju ugovorenu obavezu u predviđenom roku, ili prije isteka roka za ispunjenje obaveze ako je očito da Kupac neće ispuniti svoju obavezu iz ugovora.
- 14.4. Ako nakon sklapanja ugovora nastupe okolnosti koje otežavaju ispunjenje obaveze jedne strane, ili ako se zbog njih ne može ostvariti svrha ugovora, a u jednom i u drugom slučaju u toj mjeri da je očito da ugovor više ne odgovara očekivanjima ugovornih strana i da bi po općem mišljenju bilo nepravilno održati ga na snazi takav kakav je, strana kojoj je otežano ispunjenje obaveze, odnosno strana koja zbog promijenjenih okolnosti ne može ostvariti svrhu ugovora može zahtijevati da se ugovor raskine.
- 14.5. Raskid ugovora ne može se zahtijevati ako je strana koja se poziva na promijenjene okolnosti bila dužna u vrijeme sklapanja ugovora uzeti u obzir te okolnosti ili ih je mogla izbjeći ili savladati.
- 14.6. Strana koja zahtjeva raskid ugovora ne može se pozivati na promijenjene okolnosti koje su nastupile nakon isteka roka određenog za ispunjenje njezine obaveze.
- 14.7. Ugovor se neće raskinuti ako druga strana ponudi ili pristane da se odgovarajući uvjeti ugovora pravično izmijene.
- 14.8. Ugovor se neće raskinuti ako druga strana ponudi ili pristane da se odgovarajući uvjeti ugovora pravično izmijene. Kada je ispunjenje ugovorne obaveze jedne strane postalo nemoguće zbog događaja za koji nije odgovorna ni jedna ni druga strana, gasi se obaveza druge.
- 14.10. Druga strana može raskinuti ugovor ako djelimično ispunjenje ne odgovara njezinim potrebama.

### Član 15. ZAŠTITA PODATAKA

- 15.1. Vrio ozbiljno shvaćamo zaštitu podataka o kupcima. Za sve informacije o zaštiti podataka, molimo vas da pogledate naša pravila o privatnosti, dostupna [www.schachermayer.ba/zaštita-podataka/](http://www.schachermayer.ba/zaštita-podataka/)

### Član 16. ZAVRŠNE ODREDBE

- 16.1. Sva pitanja koja nisu regulisana Općim uvjetima poslovanja se reguliraju ugovorom stranaka i zakonom koji regulira predmetna pitanja.
- 16.2. Opći uvjeti poslovanja će se objaviti na način dostupan Kupcu u sjedištu, poslovnica i na web stranici Prodavca.
- 16.3. U slučaju spora u vezi tumačenja, primjene, pravdanja, tražanja, pravovrijednosti ili posljedica Općih uvjeta poslovanja ugovorne strane će pokušati spor riješiti sporazumno putem. U suprotnom, nadležan je Općinski sud u Sarajevu.
- 16.4. Opći uvjeti poslovanja stupaju na snagu i primjenjuju se danom donošenja.

Sarajevo, oktobar 2022

## **Schachermayer d.o.o.**

BA-Sarajevo 71000, Džemala Bijedića 156  
T. +387 (0)33 775 344; +387 (0)33 775 345  
F. +387 (0)33 775 330

### **Odjel unutarnje uređenje**

T. +387 (0)33 775 338; +387(0)33 775 339

### **Odjel građevina - metal - staklo**

T. +387 (0)33 775 334; +387 (0)33 775 335

### **Odjel specijalizirane trgovine**

T. +387 (0)33 775 341

BA-Mostar 88000, Bišće polje bb

T. +387 (0)36 350 302

F. +387 (0)36 352 781

## **SCH Internacionalno**

Mađarska - Češka - Slovenija - Slovačka -  
Austrija - Poljska - Hrvatska - Bosna i Hercegovina -  
Rumunija - Srbija - Italija - Njemačka



[www.schachermayer.ba](http://www.schachermayer.ba)  
E. [info@schachermayer.ba](mailto:info@schachermayer.ba)