



# Opremanje kuhinja 2024



Cijene su bez PDV-a i važe do 31.12.2024. Osim u slučaju znatne promjene cijena sirovina od dobavljača. Zadržavamo pravo na štamparske pogreške



# kontaktirajte nas ...

schachermayer sarajevo

info@schachermayer.ba

Sarajevo 71000, Džemala Bijedića 156

T. +387 (0)33 775 344

T. +387 (0)33 775 345

## Odjel unutarnje uređenja (IAB)

	T.	F.	E-Mail
Almir Muminović	+387 (0)33 775 338	+387 (0)33 775 330	almir.muminovic@schachermayer.ba
Sakib Kaljević	+387 (0)33 775 339	+387 (0)33 775 330	sakib.kaljevic@schachermayer.ba
Dejan Jurić	+387 (0)33 775 337	+387 (0)33 775 330	dejan.juric@schachermayer.ba

## Odjel građevina - metal - staklo (BMG)

	T.	F.	E-Mail
Dragan Vasilj	+387 (0)33 775 334	+387 (0)33 775 330	dragan.vasilj@schachermayer.ba
Amir Gušić	+387 (0)33 775 335	+387 (0)33 775 330	amir.gusic@schachermayer.ba
Igor Gašević	+387 (0)33 775 336	+387 (0)33 775 330	igor.gasevic@schachermayer.ba
Haris Teskeredžić	+387 (0)33 775 347	+387 (0)33 775 330	haris.teskeredzic@schachermayer.ba

## Odjel specijalizirane trgovine (FHM)

	T.	F.	E-Mail
Adela Suljić	+387 (0)33 775 341	+387 (0)33 775 330	adela.suljic@schachermayer.ba

schachermayer mostar

T. +387 (0)36 350 302 F. +387 (0)36 352 781

Mostar 88000, Bišće polje bb  
Alen Rozić  
Zoran Beno

E-Mail  
alen.rozic@schachermayer.ba  
zoran.beno@schachermayer.ba

## pojašnjenje točkica uz brojeve artikala

- = crvena točka pokraj broja artikla: artikli nisu na skladištu u Linzu, rok isporuke na upit
- = žuta točka pokraj broja artikla: artikli su na skladištu u Linzu
- = bez točke pokraj broja artikla: artikli su na skladištu u Sarajevu (osim set artikala)

Sve cijene su bez PDV-a.

Cijene sa oznakom "N" su neto cijene bez PDV-a.

## Cijene i dostupnost



Napominjemo da može doći do promjene cijena i dostupnosti artikala u zavisnosti od trenutne situacije na tržištu sirovina. Aktuelne cijene i dostupnost pojedinih artikala možete svakodnevno provjeriti u našem web katalogu.



WEBKATALOG



Impressum:

Vlasnik i izdavač:  
Schachermayer d.o.o.  
Džemala Bijedića 156, 71000 Sarajevo

Schachermayer zadržava pravo na promjene podataka bez prethodnih obavještenja. Slike artikala mogu odstupati od izgleda istih u stvarnosti. Tehnički crteži i navedene mjere su neobavezujući. Zadržavamo pravo na moguće pogreške. Nedopuštena je objava, umnožavanje i prerada objavljenih materijala i slika bez suglasnosti izdavača.

2024 © by Schachermayer Bosna i Hercegovina. Sva prava zadržana.

# Sadržaj



Izvlačni okov i žičani program



Stranica  
2 – 59



Unutarnja organizacija ladica



Stranica  
60 – 83



Reling program, protuklizne podloge i dodatna oprema

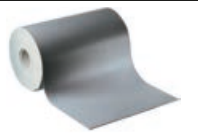

Stranica  
84 – 103



Kante za otpad



Stranica  
104 – 123



Sudoperi, slavine i pribor



Stranica  
124 – 204

## VS TAL® Larder okvir-set

## Opseg isporuke:

okvir s gornjim prigušivačem  
vodilica s prigušivačem  
pričvrtnik fronte, širina korpusa 300 mm  
Ovjesne košare nisu u opsegu isporuke!

Širina korpusa: 300 mm  
Ugradbena dubina: 503 mm  
Nosivost: 120 kg

Br.art	Ugrad. visina mm	Materijal	Površinska obrada	JM	Cijena KM	za
103 378 861	950 - 1200	čelik	lavasivo	GT	516,95	1 GT
103 378 862	1200 - 1450	čelik	lavasivo	GT	526,95	1 GT
103 378 863	1450 - 1700	čelik	lavasivo	GT	554,95	1 GT
103 378 864	1700 - 1950	čelik	lavasivo	GT	558,95	1 GT
103 378 867	1900 - 2140	čelik	lavasivo	GT	560,95	1 GT
103 378 868	650 - 950	čelik	srebrno	GT	463,60	1 GT
103 378 869	950 - 1200	čelik	srebrno	GT	472,60	1 GT
103 378 874	1200 - 1450	čelik	srebrno	GT	472,60	1 GT
103 378 878	1450 - 1700	čelik	srebrno	GT	495,60	1 GT
103 378 879	1700 - 1950	čelik	srebrno	GT	437,10	1 GT
103 378 881	1900 - 2140	čelik	srebrno	GT	438,60	1 GT
103 378 882	2140 - 2330	čelik	srebrno	GT	503,60	1 GT
103 378 883	1200 - 1450	čelik	svileno zlatno	GT	490,25	1 GT
103 378 884	1700 - 1950	čelik	svileno zlatno	GT	517,25	1 GT
103 378 885	1900 - 2140	čelik	svileno zlatno	GT	520,25	1 GT

Grupa proizvoda 300 340

Pribor						
Br.art	Opis			JM	Cijena KM	za
103 378 924 •	VS TAL Larder ublaživač izvlačenja - opcija			kom	67,30	1 kom
103 379 005 •	VS TAL Larder električna podrška pri otvaranju PAM: Optional Assisted Movement			kom	992,00	1 kom

## VS TAL® Larder pričvrtnik fronte

## Opseg isporuke:

2 prihvatnika fronte

Materijal: čelik

Br.art	ŠK mm	Površinska obrada	JM	Cijena KM	za
103 378 345 •	300	lavasivo	GT	42,45	1 GT
103 378 346 •	400	lavasivo	GT	42,45	1 GT
103 378 463	300	srebrno	GT	21,10	1 GT
103 378 464	400	srebrno	GT	31,65	1 GT
103 378 465 •	600	srebrno	GT	38,85	1 GT
103 378 804 •	300	svileno zlatno	GT	29,75	1 GT

Grupa proizvoda 300 340







Planero lavasiva



Classic



## VS TAL® Larder ovjesne košare Classic setovi

### Omiljeni klasik za izvrsnu preglednost

Classic je pojam za žičane košare. Optimalno za domaćinstvo, ali i za kuhinju - Classic donosi stabilnost, preglednost i prozračnost svakom ormaru.

- klasične žičane
- visoka stabilnost pri laganoj konstrukciji
- prozračno i pregledno

### Opseg isporuke:

vidi broj košara

Materijal:

čelik

Br.art	Š x V x D mm	Broj košara	ŠK mm	Površinska obrada	JM	Cijena KM	za
103 332 620	250 x 80 x 460	2	300	srebrno	GT	69,10	1 GT
103 332 621	250 x 80 x 460	3	300	srebrno	GT	103,00	1 GT
103 332 623	350 x 80 x 460	2	400	srebrno	GT	78,60	1 GT
103 332 624	350 x 80 x 460	3	400	srebrno	GT	117,00	1 GT
103 381 298 •	250 x 80 x 460	2	300	lava	kom	89,90	1 kom
103 381 299 •	250 x 80 x 460	3	300	lava	kom	134,00	1 kom
103 381 349 •	350 x 80 x 460	2	400	lava	kom	102,50	1 kom
103 381 350 •	350 x 80 x 460	3	400	lava	kom	152,00	1 kom

Grupa proizvoda 300 340

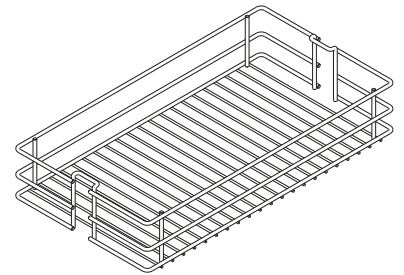

## VS TAL® Larder ovjesna košara Planero

### Estetski dizajn

Planero spaja visokokvalitetan vanjski izgled kuhinje s unutrašnjosti u jednu cjelinu.

Visokokvalitetan asortiman za individualnu organizaciju.

- zatvorena košara s elegantnim okvirom od čeličnog lima
- drveno dno s brtvenim profilom
- skriveni ovjes košare

Materijal:

dno drvo/rubni lim čelik

Br.art	Š x V x D mm	ŠK mm	Površinska obrada	JM	Cijena KM	za
103 307 424 •	250 x 80 x 440	300	bijela RAL9010	kom	158,50	1 kom
103 307 425 •	350 x 80 x 440	400	bijela RAL9010	kom	177,00	1 kom
103 378 347 •	250 x 80 x 440	300	lavasivo	kom	137,00	1 kom
103 378 348 •	350 x 80 x 440	400	lavasivo	kom	153,00	1 kom

Grupa proizvoda 300 340





Artline srebrna



Saphir srebrna



## VS TAL® Larder ovjesna košara Artline

### Pregledna elegancija

Elegantna linija Artline oduševljava svojom kombinacijom postojanog drva, luksuzne žičane ograde i estetskih staklenih elemenata.

- visokokvalitetna, elegantna žičana ograda
- stakleni elementi od prozirnog ili satinato stakla
- stabilan drveni pod za siguran položaj

Š x V x D: 250 x 80 x 460 mm  
 Širina korpusa: 300 mm  
 Materijal: ograda čelik/pod drvo/bočni dijelovi staklo



Br.art	Površinska obrada	JM	Cijena KM	za
103 378 534 •	ograda svileno zlatna/pod biserno siva/bočni dijelovi satinirani	kom	132,00	1 kom
103 378 571 •	ograda srebrno/pod sivo/bočni dijelovi satinirani	kom	128,00	1 kom

Grupa proizvoda 300 340



## VS TAL® Larder ovjesna košara Saphir

### Estetika i funkcionalnost

Košara od fine mrežaste žice ima jedinstven izgled i stabilnost koja može izdržati svako opterećenje.

- košara od fino pletene žičane mreže
- ekskluzivna konstrukcija za izvanrednu stabilnost
- prozračno i pregledno

### Opseg isporuke: klipse za vješanje

Materijal: čelik

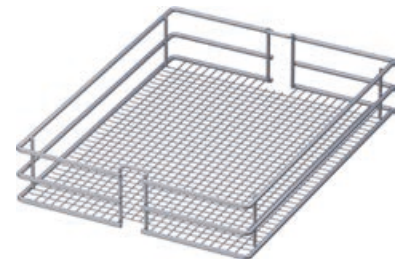

103 379 011

Br.art	Š x V x D mm	ŠK mm	Površinska obrada	JM	Cijena KM	za
103 378 803 •	350 x 80 x 460	400	svileno zlatno	kom	81,30	1 kom
103 378 886 •	250 x 80 x 460	300	krom	kom	74,60	1 kom
103 378 888 •	350 x 80 x 460	400	krom	kom	81,40	1 kom
103 379 010 •	550 x 80 x 460	600	krom	kom	106,00	1 kom
103 379 011 •	550 x 80 x 460	600	srebrno	kom	92,50	1 kom
103 394 470 •	350 x 80 x 460	400	srebrno RAL 9006	kom	77,90	1 kom
103 398 827 •	250 x 80 x 460	300	srebrno RAL 9006	kom	70,70	1 kom

Grupa proizvoda 300 340

**ninka®****VS TAL® Larder plastična ovjesna polica Ninka**

- podloga s protukliznom površinom
- izvedba s relingom: reling se može namjestiti po visini

Materijal: plastika  
Površinska obrada: alu siva

Br.art	Š x V x D mm	ŠK mm	Oprema	JM	Cijena KM	za
103 378 967 •	249,4 x 78 x 440	300	s relingom	kom	55,50	1 kom
103 378 968 •	349,4 x 78 x 440	400	s relingom	kom	75,10	1 kom
103 378 965 •	249,4 x 78 x 440	300	bez ograde	kom	39,80	1 kom
103 378 966 •	349,4 x 78 x 440	400	bez ograde	kom	53,30	1 kom

Grupa proizvoda 300 340

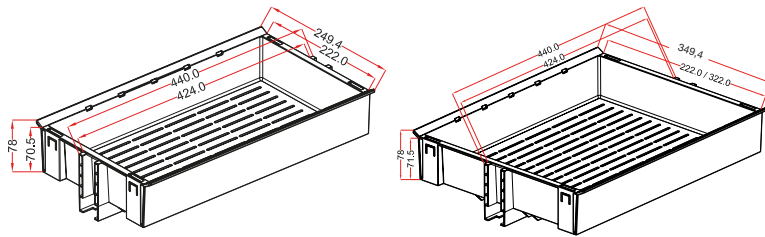

bez relinga



s relingom

**VAUTH SAGEL****VS TAL® Larder ublaživač izvlačenja**

- ublaživač izvlačenja - opcija

Površinska obrada: sivo

Br.art	Materijal	JM	Cijena KM	za
103 378 924 •	plastika	kom	67,30	1 kom

Grupa proizvoda 300 340

**VAUTH SAGEL****VS TAL® Larder PAM električna podrška pri otvaranju****PAM: Optional Power Assisted Movement**

Samostalno izvlačenje i uvlačenje cijelog sustava zahvaljujući spremniku energije. Za pomicanje potpuno napunjenog VS TAL® Lardera dovoljan je samo jedan prst.

- električna podrška pri otvaranju
- dimenzija prednje fuge podesiva na pogonu
- u slučaju blokade prekida se postupak izvlačenja
- u slučaju nestanka struje, visoka izvlačna kolona može normalno funkcionirati

Isporuka uklj.: pričvrtni materijal

Š x V x D: 75 x 75 x 300 mm  
Primjena: od širine korpusa 300 mm

Br.art	Materijal	JM	Cijena KM	za
103 379 005 •	plastika	kom	992,00	1 kom

Grupa proizvoda 300 340



**VS TAL® Rack15**

- za optimalnu iskoristivost prostora za odlaganje
- optimalan pristup i potpuna preglednost

**Napomena:**

Visoka izvlačna kolona VS TAL® Rack15 može se montirati isključivo s desne strane.

**Opseg isporuke:**

okvir  
pričvršćivanje fronte  
vodilica  
5 košara

Izvedba: 5 košara  
Materijal: čelik  
Površinska obrada: srebrno

Br.art	ŠK mm	Ugrad. visina min. mm	Ugrad. dubina min. mm	Nosivost maks. kg	JM	Cijena KM	za
103 378 897 •	150	1780	500	25	GT	363,00	1 GT

Grupa proizvoda 300 340







## Visoka izvlačna kolona Standard

### Značajke i prednosti:

- najkompaktnije i prostorno najučinkovitije rješenje za uske elemente zahvaljujući policama s tankim stjenkama i korištenja pune visine
- jednim pokretom cjelokupan sadržaj izađe iz ormara
- potpuna preglednost i slobodan pristup u gornjem dijelu (iznad glave)
- lagano otvaranje i kod punog opterećenja
- lagano održavanje zbog mogućnosti jednostavnog vađenja polica
- mogućnost naknadnog umetanja polica bez alata
- pogodno za kompaktan život bez prepreka
- pribor kao opcija za individualno korištenje polica

### Tehnički podaci:

- individualan položaj ovjesnih polica
- izvlaka s velikom nosivosti od 100 / 120 kg
- tiho i prigušeno otvaranje i zatvaranje zahvaljujući integriranim Softopen i Softclose
- ovdilica s kugličnim ležajem glatko klizi, izdržljiva je i stabilna
- neovisno o širini i dubini zahvaljujući donjoj i gornjoj montaži unutar elementa
- pogodno za sve standardne širine od 150 mm do 450 mm
- element se uvijek savršeno zatvara zahvaljujući automatskoj sinkronizaciji



## Okvir podesiv po visini visoka kolona Standard

Okvir nosi ovjesne police.

### Tehničke prednosti:

- jednostavna montaža ClickFixx bez uporabe alata
- jednostavno 3D podešavanje pomoću ekscentra

Opseg isporuke: 1 okvir

Boja:	antracit
Širina:	48 mm
Dubina:	495 mm
Ugradnja:	ClickFixx
Materijal:	čelični lim
Površinska obrada:	praškasto lakirano

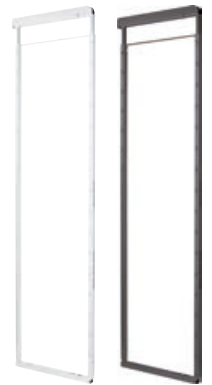

Br.art	Osnovna oprema	Svijetla visina mm	Visina mm	JM	Cijena KM	za
103 370 417 •	4 police	1200-1600	1145-1545	kom	269,00	1 kom
103 370 418	5 polica	1600-2000	1545-1945	kom	221,50	1 kom
103 370 419	6 - 7 polica	1805-2260	1750-2205	kom	239,00	1 kom
103 370 416 •	3 - 4 police	900-1300	845-1245	kom	264,00	1 kom

Grupa proizvoda 300 341



## Prihvatnik fronte set Standard

Prihvatnici fronte spajaju frontu i okvir.

- jednostavna montaža ClickFixx bez uporabe alata
- jednostavno 3D podešavanje pomoću ekscentra

Opseg isporuke: 2 - držača fronte

Dubina:	79 mm
Ugradnja:	ClickFixx
Materijal:	čelični lim
Površinska obrada:	praškasto presvučeno

Br.art	Boja	ŠK mm	Širina mm	Visina mm	JM	Cijena KM	za
103 370 377 •	antracit	150 / 200	107	30	kom	87,60	1 kom
103 370 378	antracit	300	250	38	kom	29,05	1 kom
103 370 379	antracit	400 / 450	350	38	kom	34,50	1 kom

Grupa proizvoda 300 341



**Vodilica potpuno izvlačenje Compact za visoku kolonu Standard**

Vodilica potpuno izvlači visoku kolonu iz ormara.

- opciono s eTouch / eTouch+ za otvaranje bez ručki
- automatska sinkronizacija

**Napomena:**

Primjena od širine korpusa 200 mm

**Opseg isporuke:**

1 vodilica potpuna izvlika  
1 gornja vodilica  
1 Softclose za okvir

Boja:	antracit
Svijetla širina korpusa min.:	162 mm
Svijetla dubina korpusa min.:	505 mm
Širina:	130 mm
Dubina:	490 mm
Visina:	55 mm
Izvedba:	Softclose integrirani ublaživač uvlačenja / Softopen integrirani ublaživač izvlačenja
Ugradnja:	ClickFixx
Nosivost:	0-120 kg
Materijal:	čelik
Površinska obrada:	praškasto lakirano

Br.art	JM	Cijena KM	za
103 370 769	kom	263,00	1 kom

Grupa proizvoda 300 341

**Vodilica djelomično izvlačenje za visoku kolonu Standard**

Vodilica izvlači visoku kolonu iz ormara.

Može se koristiti za širine elemenata 150 mm.

**Napomena:**

Primjena samo korpuse širine 150 mm!

**Opseg isporuke:**

1 vodilica djelomična izvlika  
1 gornja vodilica  
1 Softclose za okvir

Boja:	antracit
Svijetla širina korpusa min.:	112 mm
Svijetla dubina korpusa min.:	505 mm
Širina:	79 mm
Dubina:	495 mm
Visina:	55 mm
Izvedba:	Softclose integrirani ublaživač uvlačenja / Softopen integrirani ublaživač izvlačenja
Ugradnja:	ClickFixx
Nosivost:	0-100 kg
Materijal:	čelik
Površinska obrada:	praškasto lakirano

Br.art	JM	Cijena KM	za
103 370 770 •	kom	278,00	1 kom

Grupa proizvoda 300 341





## Ovjesne police Libell visoka izvlačna kolona Standard

Stabilne metalne police tankih zidova.

- zbog tankih stranica korištenje površine do samog ruba
- lagano održavanje zbog mogućnosti jednostavnog vađenja polica
- protuklizne podloge s mogućnošću vađenja kao opcija
- podešavanje visine bez alata

**Opseg isporuke:** 1 ovjesna polica

Dubina:	468 mm
Visina:	55 / 92 mm
Nosivost:	0-18 kg
Materijal:	čelični lim
Površinska obrada:	praškasto lakirano

Br.art	Boja	ŠK mm	Širina mm	JM	Cijena KM	za
103 370 462 •	antracit	150	100	kom	84,60	1 kom
103 370 463 •	antracit	200	150	kom	87,90	1 kom
103 370 464	antracit	300	250	kom	49,70	1 kom
103 370 465	antracit	400	350	kom	59,70	1 kom
103 370 466 •	antracit	450	400	kom	81,40	1 kom

Grupa proizvoda 300 341

Pribor						
Br.art	Opis			JM	Cijena KM	za
103 369 236	PEKA pregrada magnetna - set 4 kom, antracit			kom	34,80	1 kom



## Stabilizator fronte Standard

Kako bi se dodatno stabilizirala fronta stabilizator se stavlja preko okvira i pričvršćuje se na frontu

- za stabilnu vezu fronte i okvira
- opcija

**Opseg isporuke:** 1 stabilizator

Ugradnja:	ClickFixx
Materijal:	čelik
Površinska obrada:	praškasto lakirano

Br.art	Boja	JM	Cijena KM	za
103 370 387 •	antracit	kom	7,57	1 kom

Grupa proizvoda 300 341



## Dodatne kukice za produžetak okvira Standard

Dodatne kukice s prednje i stražnje strane navući preko okvira i stegnuti.

- za jako izvučene podesive okvire, za potpuno iskorištavanje visine ormara
- preporučuje se kod okvira ako je po visini produžen na min. 320 mm
- opcija, za potpunu iskoristivost visine okvira

**Napomena:** 1 garnitura = 2 komada

Širina:	48 mm
Dubina:	23 mm
Visina:	198 mm
Ugradnja:	ClickFixx
Materijal:	plastika

Br.art	Boja	JM	Cijena KM	za
103 369 813 •	antracit	GT	36,10	1 GT

Grupa proizvoda 300 341



## Visoka izvlačna kolona Pleno Maxi

### Značajke i prednosti:

- potpuna preglednost i slobodan pristup neposredno nakon otvaranja vrata
- pogodno kao dupli element bez pregradnog zida za centralno skladištenje namirnica i posuđa
- najbolja iskorištenost prostora u širini, dubini i visini
- najbolja dostupnost zahvaljujući izvlačnim policama i podijeljenoj dubini policu u gornjem dijelu (verzija Plus)
- pribor kao opcija za individualno korištenje policu

### Tehnički podaci:

- podešavanje visine policu bez alata (iznimka verzija Plus)
- Push-to-open kao opcija za fronte bez ručkica
- tehnika bez održavanja
- neovisno o širini i dubini zahvaljujući donjoj i gornjoj montaži unutar elementa
- jednostavna i brza montaža
- pogodno za standardne spojnice s kutom otvaranja od 110°

### Opseg isporuke:

- 1 vodilica uklj. zahvatnik
- 1 okvir

Visina:	1759 mm
Dubina:	500 mm
Nosivost maks.:	78 kg
Materijal:	čelični lim
Površinska obrada:	praškasto lakirano
Boja:	antracit

Br.art	Širina mm	ŠK mm	JM	Cijena KM	za
103 369 169 •	404	450	kom	659,00	1 kom
103 369 171 •	554	600	kom	663,00	1 kom

Grupa proizvoda 300 341



103 369 170

103 369 167







## Ovjesne police - setovi Liro Pleno Maxi Standard

**Opseg isporuke:**  
6 ovjesnih policica 3/3

Visina: 55/90 mm  
Širina: 365 mm  
Dubina: 475 mm  
Širina korpusa: 450 mm  
Nosivost maks.: 13 kg  
Materijal: čelični lim  
Površinska obrada: praškasto lakirano  
Boja: antracit

Br.art	Izvedba	JM	Cijena KM	za
103 369 177	lijevo	kom	793,00	1 kom
103 369 179	desno	kom	793,00	1 kom

Grupa proizvoda 300 341

Pribor				
Br.art	Opis	JM	Cijena KM	za
103 369 236	PEKA pregrada magnetna - set 4 kom, antracit	kom	34,80	1 kom

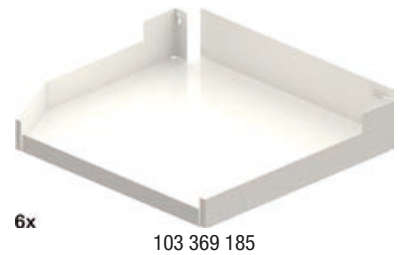
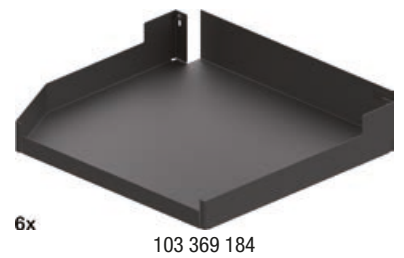

## Ovjesne police-setovi Liro Pleno Maxi Plus

**Opseg isporuke:**  
3 police za vrata 1/3  
3 ovjesne police 2/3  
3 ovjesne police 3/3

Visina: 55/55/90 mm  
Širina: 388/515/515 mm  
Dubina: 161/290/475 mm  
Širina korpusa: 600 mm  
Nosivost maks.: 13 / 3 kg  
Materijal: čelični lim  
Površinska obrada: praškasto lakirano  
Boja: antracit

Br.art	Izvedba	JM	Cijena KM	za
103 369 191	lijevo	kom	1.072,00	1 kom
103 369 193	desno	kom	1.072,00	1 kom

Grupa proizvoda 300 341

Pribor				
Br.art	Opis	JM	Cijena KM	za
103 369 236	PEKA pregrada magnetna - set 4 kom, antracit	kom	34,80	1 kom

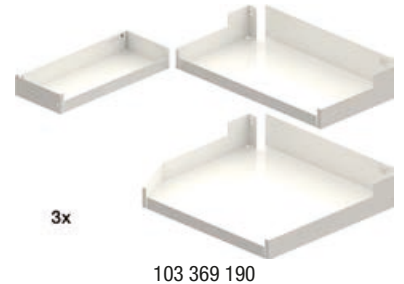
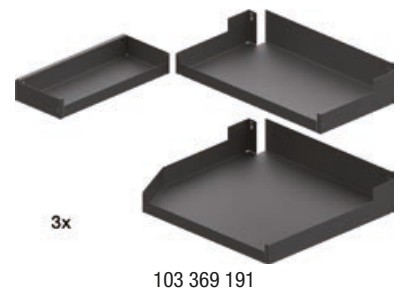

## Protuklizne podloge Maxi Standard/Plus

### Značajke i prednosti:

- ugodna na dodir s fino strukturiranom površinom
- prigušuje buku prilikom odlaganja predmeta
- kompatibilno za lijevu i desnu stranu
- jednostavno postavljanje na košaru

### Tehnički podaci:

- naknadno umetanje i izmjena u bilo kojem trenutku
- otporno na grebanje

### Opseg isporuke:

1 protuklizna podloga ovjesna polica 3/3

Dubina: 425 mm  
Debljina materijala: 1 mm  
Materijal: silikon

Br.art	Širina mm	ŠK mm	Površinska obrada	JM	Cijena KM	za
103 369 148 •	346	450	orah sivo	kom	29,95	1 kom
103 369 149 •	346	450	bisernobijelo	kom	29,95	1 kom
103 369 150 •	496	600	orah sivo	kom	43,05	1 kom
103 369 151 •	496	600	bisernobijelo	kom	43,05	1 kom

Grupa proizvoda 300 341

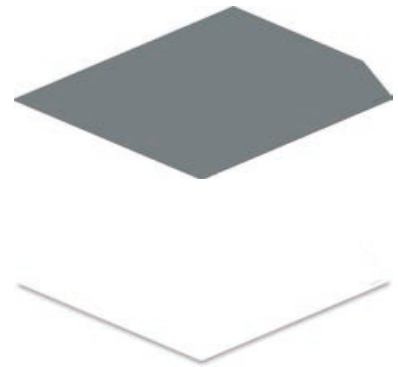

## Protuklizne podloge Pleno Maxi Standard - setovi

### Opseg isporuke:

6 x protuklizna podloga ovjesna polica 3/3

Dubina: 425 mm  
Debljina materijala: 1 mm  
Materijal: silikon

Br.art	Širina mm	ŠK mm	Površinska obrada	JM	Cijena KM	za
103 369 152 •	346	450	orah sivo	kom	166,00	1 kom
103 369 153 •	346	450	bisernobijelo	kom	184,00	1 kom
103 369 154 •	496	600	orah sivo	kom	263,00	1 kom
103 369 155 •	496	600	bisernobijelo	kom	263,00	1 kom

Grupa proizvoda 300 341

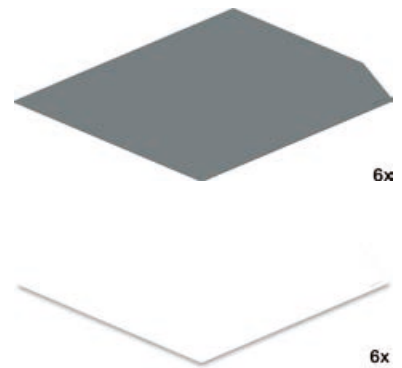

## Umetak Liro Pleno Maxi Standard - set

### Značajke i prednosti:

- umeci od masivnog hrasta
- opcija za Liro-ovjesne košare
- lijepo u kombinaciji s drvnim frontama i s toplim bojama
- naknadna ugradnja bez alata

### Opseg isporuke:

6 umetaka za ovjesne polica 3/3

Visina: 52 mm  
Širina: 292 mm  
Debljina materijala: 6 mm  
Širina korpusa: 450 mm  
Materijal: hrast

Br.art	Površinska obrada	JM	Cijena KM	za
103 369 391 •	prirodna boja	kom	121,00	1 kom
103 369 392 •	bajcано	kom	208,00	1 kom

Grupa proizvoda 300 341





## Protuklizne podloge Pleno Maxi Plus - setovi

### Značajke i prednosti:

- ugodna na dodir s fino strukturiranom površinom,
- prigušuje buku prilikom odlaganja predmeta
- kompatibilno za lijevu i desnu stranu, jednostavno postavljanje na košaru
- naknadno umetanje i izmjena u bilo kojem trenutku, otporno na grebanje

### Opseg isporuke:

3 x protuklizna podloga polica za vrata 1/3  
 3 x protuklizna podloga ovjesna polica 2/3  
 3 x protuklizna podloga ovjesna polica 3/3

Širina: 370 / 496 mm  
 Dubina: 125 / 240 / 425 mm  
 Debljina materijala: 1 mm  
 Širina korpusa: 600 mm  
 Materijal: silikon

Br.art	Površinska obrada	JM	Cijena KM	za
103 369 158 •	orah sivo	kom	211,00	1 kom
103 369 159 •	bisernobijelo	kom	234,00	1 kom

Grupa proizvoda 300 341

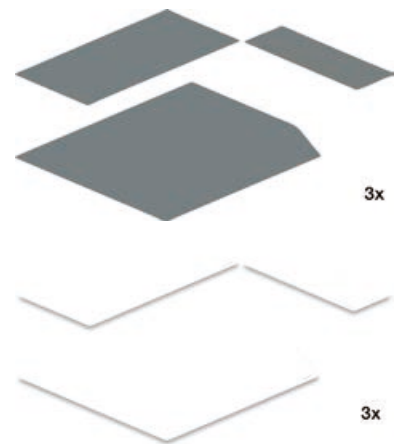

## Protuklizna podloga Pleno Maxi Plus

### Opseg isporuke:

1 protuklizna podloga polica za vrata 1/3  
 1 protuklizna podloga ovjesna polica 2/3

Širina: 346 mm  
 Dubina: 425 mm  
 Debljina materijala: 1 mm  
 Širina korpusa: 600 mm  
 Materijal: silikon

Br.art	Površinska obrada	JM	Cijena KM	za
103 369 156 •	orah sivo	kom	37,80	1 kom
103 369 157 •	bisernobijelo	kom	37,80	1 kom

Grupa proizvoda 300 341

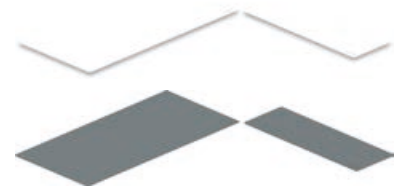

## Umetak Liro Pleno Maxi Plus - set

### Značajke i prednosti:

- umeci od masivnog hrasta
- opcija za Liro-ovjesne košare
- lijepo u kombinaciji s drvnim frontama i s toplim bojama
- naknadna ugradnja bez alata

### Opseg isporuke:

3 x umetak polica za vrata 1/3  
 3 x umetak ovjesna polica 2/3  
 3 x umetak ovjesna polica 3/3

Visina: 52 mm  
 Širina: 384/511/442 mm  
 Debljina materijala: 6 mm  
 Širina korpusa: 600 mm  
 Materijal: hrast  
 Površinska obrada: prirodno

Br.art	JM	Cijena KM	za
103 369 212 •	kom	204,00	1 kom

Grupa proizvoda 300 341

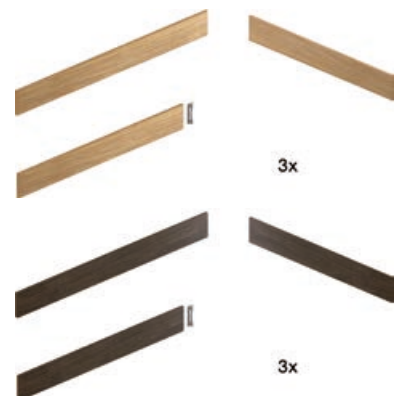

**VS TAL® Gate visoka izvlačna kolona set Planero****Classic - omiljena klasika za izvrsnu preglednost**

Classic je pojam za žičane košare. Optimalno za domaćinstvo, ali i za kuhinju - Classic donosi stabilnost, preglednost i prozračnost svakom ormaru.

- klasične žičane košare
- visoka stabilnost pri laganoj konstrukciji
- prozračno i pregledno

**Opseg isporuke:**

1 okvir  
1 vodilica  
1 zahvatnik  
košare (vidi broj košara)

Ugradbena dubina min.: 480 mm  
Nosivost: 15 kg/polica  
Materijal: čelik  
Površinska obrada: praškasto lakirano

Br.art	Boja	ŠK mm	Ugrad. visina mm	Broj košara	Š x V x D mm	JM	Cijena KM	za
103 381 445	lava siva	600	1200-1450	4	500 x 115 x 395/košara	GT	933,00	1 GT
103 381 446	lava siva	600	1450-1700	4	500 x 115 x 395/košara	GT	939,00	1 GT
103 381 447	lava siva	600	1700-1950	5	500 x 115 x 395/košara	GT	1.028,00	1 GT
103 381 448	lava siva	600	1900-2140	5	500 x 115 x 395/košara	GT	1.035,00	1 GT
103 381 441	lava siva	450	1200-1450	4	350 x 115 x 395/košara	GT	897,00	1 GT
103 381 442	lava siva	450	1450-1700	4	350 x 115 x 395/košara	GT	903,00	1 GT
103 381 443	lava siva	450	1700-1950	5	350 x 115 x 395/košara	GT	986,00	1 GT
103 381 444	lava siva	450	1900-2140	5	350 x 115 x 395/košara	GT	995,00	1 GT
103 381 453	srebrna	600	1200-1450	4	500 x 115 x 395/košara	GT	889,00	1 GT
103 381 454	srebrna	600	1450-1700	4	500 x 115 x 395/košara	GT	894,00	1 GT
103 381 455	srebrna	600	1700-1950	5	500 x 115 x 395/košara	GT	980,00	1 GT
103 381 456	srebrna	600	1900-2140	5	500 x 115 x 395/košara	GT	988,00	1 GT
103 381 452	srebrna	450	1900-2140	5	350 x 115 x 395/košara	GT	953,00	1 GT
103 381 449	srebrna	450	1200-1450	4	350 x 115 x 395/košara	GT	860,00	1 GT
103 381 450	srebrna	450	1450-1700	4	350 x 115 x 395/košara	GT	865,00	1 GT
103 381 451	srebrno	450	1700-1950	5	350 x 115 x 395/košara	GT	948,00	1 GT

Grupa proizvoda 300 340



Simbolična slika



103 381 456

103 381 448



## VS TAL® Gate izvlačna kolona s košarama Planero

### Planero® - estetski dizajn

Planero spaja visokokvalitetan vanjski izgled kuhinje s unutrašnjosti u jednu cjelinu. Visokokvalitetan asortiman za individualnu organizaciju.

- zatvorena košara s elegantnim okvirom od čeličnog lima
- drveno dno s brtvenim profilom
- skriveni ovjes košare

### Napomena:

Kako bi se spriječilo naginjanje ormara, ormar se mora pričvrstiti za zid. Odgovarajući pričvrstni pribor ne isporučuje se uz okov.

### Opseg isporuke:

nosivi okvir  
Planero košare  
prihvatnik  
vodilica

Ugradbena dubina min.: 480 mm  
Nosivost: 15 kg/polica  
Materijal: čelični lim (okvir, vodilice, zahvatnik, rubni lim) / drvo (dno polica)  
Površinska obrada: laminat (dno polica) / praškasto lakirano (čelični lim)

Br.art	Boja	ŠK mm	Ugrad. visina mm	Broj košara	Š x V x D mm	JM	Cijena KM	za
103 331 466	bijela (dno police, obrub) / lava (okvir, vodilica, zahvatnik)	600	1700-1950	5	500 x 125 x 395/polica	GT	1.727,00	1 GT
103 331 467	bijela (dno police, obrub) / lava (okvir, vodilica, zahvatnik)	600	1900-2140	5	500 x 125 x 395/polica	GT	1.735,00	1 GT
103 331 465	bijela (dno police, obrub) / lava (okvir, vodilica, zahvatnik)	450	1900-2140	5	350 x 125 x 395/polica	GT	1.670,00	1 GT
103 331 464	bijela (dno police, obrub) / lava (okvir, vodilica, zahvatnik)	450	1700-1950	5	350 x 125 x 395/polica	GT	1.659,00	1 GT
103 378 398	lava siva	600	1950-2140	5	500 x 125 x 395/polica	GT	1.497,30	1 GT
103 378 394	lava siva	600	1200-1450	4	500 x 125 x 395/polica	GT	1.302,30	1 GT
103 378 395	lava siva	600	1450-1700	4	500 x 125 x 395/polica	GT	1.309,30	1 GT
103 378 397	lava siva	600	1700-1950	5	500 x 125 x 395/polica	GT	1.490,30	1 GT
103 378 391	lava siva	450	1450-1700	4	350 x 125 x 395/polica	GT	1.260,70	1 GT
103 378 390	lava siva	450	1200-1450	4	350 x 125 x 395/polica	GT	1.254,70	1 GT
103 378 392	lava siva	450	1700-1950	5	350 x 125 x 395/polica	GT	1.431,70	1 GT
103 378 393	lava siva	450	1950-2140	5	350 x 125 x 395/polica	GT	1.441,70	1 GT

Grupa proizvoda 300 340



Simbolična slika



Simbolična slika



103 331 467

103 378 398

**VS TAL® Gate izvlačna kolona s košarama Saphir****Saphir - estetika i funkcionalnost**

Košara od fine mrežaste žice ima jedinstven izgled i stabilnost koja može izdržati svako opterećenje.

- košara od fino pletene žičane mreže
- ekskluzivna konstrukcija za izvanrednu stabilnost
- prozračno i pregledno

Kako bi se spriječilo naginjanje ormara, ormar se mora pričvrstiti za zid. Odgovarajući pričvrtni pribor ne isporučuje se uz okov.

**Opseg isporuke:**

nosivi okvir  
Saphir košare  
prihvatnik  
vodilica

Ugradbena dubina min.: 480 mm  
Nosivost: 15 kg/polica  
Materijal: čelični lim  
Površinska obrada: praškasto lakirano



Simbolična slika

Br.art	Boja	ŠK mm	Ugrad. visina mm	Broj košara	Š x V x D mm	JM	Cijena KM	za
103 378 733	srebrna	600	1200-1450	4	500 x 115 x 395/ košara	GT	895,50	1 GT
103 378 774	srebrna	600	1900-2140	5	500 x 115 x 395/ košara	GT	1.001,10	1 GT
103 378 766	srebrna	600	1450-1700	4	500 x 115 x 395/ košara	GT	901,50	1 GT
103 378 770	srebrna	600	1700-1950	5	500 x 115 x 395/ košara	GT	994,10	1 GT
103 378 729	srebrna	450	1900-2140	5	350 x 115 x 395/ košara	GT	932,20	1 GT
103 378 614	srebrna	450	1450-1700	4	350 x 115 x 395/ košara	GT	842,50	1 GT
103 378 606	srebrna	450	1200-1450	4	350 x 115 x 395/ polica	GT	837,50	1 GT
103 378 725	srebrna	450	1700-1950	5	350 x 115 x 395/ košara	GT	923,20	1 GT

Grupa proizvoda 300 340



103 378 774

## Izvlačni okov SLIM

- mogućnost montaže na lijevoj/desnoj strani
- potpuna izvlaka s integriranim prigušivačem



Slika prikazuje SLIM - izvlačni okov / držač fronte 90°/ ovjesnu košaru 90°/ razdjelnike

## Izvlačni okvir Slim

Okvir nosi police ili košare, vodilice za potpuno izvlačenje sadržaja van ormarića.

- velika nosivost 25 kg
- lagano kretanje zahvaljujući stabilnosti bočnog postavljanja
- držač fronte potrebno naručiti posebno

### Opseg isporuke:

2 vodilice (gore+dolje)

1 okvir

Ugradbena visina:	610 mm
Nosivost:	25 kg
Materijal:	čelik
Površinska obrada:	antracit

Br.art	Š x V x D mm	JM	Cijena KM	za
103 370 391 •	37 x 600 x 470	kom	220,00	1 kom

Grupa proizvoda 300 341

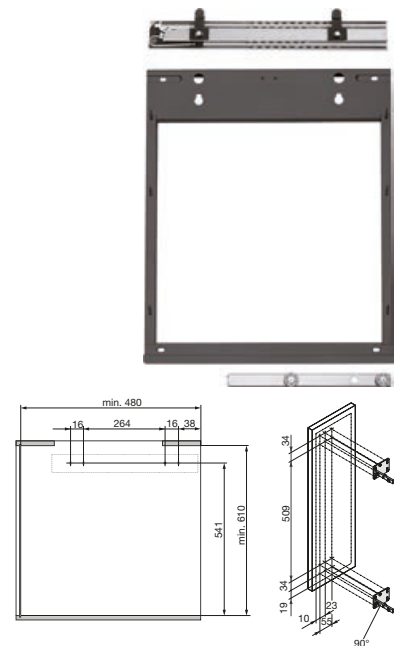

## Prihvatnik fronte SLIM

Prihvatnik fronte spaja frontu s okvirom

- dijagonalno podešavanje

### Opseg isporuke:

1 garnitura = 2 prihvatnika fronte

Primjena: 90°

Br.art	Materijal	Površinska obrada	JM	Cijena KM	za
103 370 439 •	čelik	antracit	GT	37,85	1 GT

Grupa proizvoda 300 341



## Ovjesna košara Exzellent Slim

- kromirana žičana košara
- jednostavno vadenje i čišćenje

**Opseg isporuke:**  
1 ovjesna košara

Primjena: korpus 90°  
Materijal: čelik  
Površinska obrada: kromirano

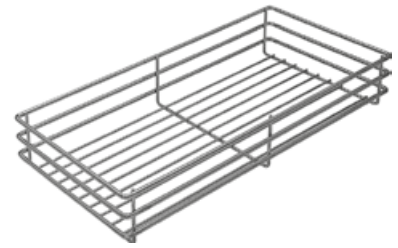

Br.art	Š x V x D mm	ŠK mm	JM	Cijena KM	za
103 378 684 •	110 x 75 x 470	180	kom	52,30	1 kom
103 378 685 •	160 x 75 x 470	250	kom	97,10	1 kom
103 378 683 •	210 x 75 x 470	300	kom	69,40	1 kom
103 378 686 •	320 x 75 x 470	400	kom	133,50	1 kom

Grupa proizvoda 300 341

## Ovjesna posuda Slim

- prozirna i nelomljiva viseća posuda izrađena od polikarbonata visoke čvrstoće
- lako se skida i čisti

**Opseg isporuke:**  
1 ovjesna posuda

Primjena: element 150 mm  
Materijal: plastika  
Površinska obrada: prozirno



Br.art	Š x V x D mm	ŠK mm	JM	Cijena KM	za
103 378 694 •	106 x 68 x 470	150	kom	26,55	1 kom

Grupa proizvoda 300 341

## Razdjelnik Slim

Razdjelnik z postavljanje u ovjesne posude.

- za individualnu podjelu
- opcija
- montaža bez alata
- može se naknadno ugraditi u bilo koje vrijeme

**Opseg isporuke:**  
1 garnitura = 3 razdjelnika

Materijal: čelik  
Površinska obrada: kromirano



Br.art	Visina mm	JM	Cijena KM	za
103 378 695 •	100	GT	15,80	1 GT

Grupa proizvoda 300 341



## Podpultna izvlačna kolona Pinello Board

### Značajke i prednosti:

- odlaganje lima za pečenje i daske za rezanje bez zveckanja
- limovi i daske se pohranjuju se okomito i ne klize
- potpuna preglednost i slobodan pristup neposredno nakon otvaranja vrata
- maksimalna iskoristivost širine zahvaljujući policama s tankim stjenkama
- polica za umetanje za maksimalnu iskoristivost visine
- pribor kao opcija za individualno korištenje polica: polica za umetanje, razdjelna rešetka za boce, magnetska pregrada, umeci od hrasta, Push-to-open

### Tehnički podaci:

- tiho i prigušeno zatvaranje zahvaljujući integriranim Softclose
- Push-to-open kao opcija za fronte bez ručkica
- lagani hod zahvaljujući podnoj vodilici
- visina držača lima individualno podesiva
- držač lima se pričvršćuje vijcima u element, bez dodatnog opterećenja vodilica
- dvije visine elementa i do 4 razine sa samo jednim parom vodilica

### Opseg isporuke:

- 1 osnovni set Pinello Board (bez vodilica)
- 2 pričvrsnika fronte 150
- 2 protuklizne podloge

Visina:	514 mm
Širina:	262-268 mm
Dubina:	520 mm
Širina korpusa:	300 mm
Nosivost maks.:	30 kg
Materijal:	čelični lim
Površinska obrada:	praškasto lakirano
Boja:	antracit

Br.art	Izvedba	JM	Cijena KM	za
103 369 223 •	desno	kom	359,00	1 kom
103 369 225 •	lijevo	kom	359,00	1 kom

Grupa proizvoda 300 341

Pribor				
Br.art	Opis	JM	Cijena KM	za
103 369 236	PEKA pregrada magnetska - set 4 kom, antracit	kom	34,80	1 kom



## Podpultna izvlačna kolona Pinello Cargo

### Značajke i prednosti:

- potpuna preglednost i slobodan pristup neposredno nakon otvaranja vrata
- maksimalna iskorištenost širine zahvaljujući policama s tankim stjenkama
- polica za umetanje za maksimalnu iskoristivost visine
- pribor kao opcija za individualno korištenje polica: polica za umetanje, razdjelna rešetka za boce, magnetska pregrada, umeci od hrasta, Push-to-open
- nema klizanja predmeta zahvaljujući silikonskim protukliznim podlogama
- bez rušenja boca ili propadanja sitnih stvari obzirom na police od punog materijala

### Tehnički podaci:

- tiho i prigušeno zatvaranje zahvaljujući integriranim Softclose
- Push-to-open kao opcija za fronte bez ručkica
- lagani hod zahvaljujući podnoj vodilici
- intuitivno, lako dostupno 3D-podešavanje fronte
- tehnika bez održavanja

### Opseg isporuke:

- 1 osnovni set Pinello Cargo (bez vodilica)
- 2 pričvrsnika fronte 150
- 2 protuklizne podloge

Visina:	514 mm
Dubina:	520 mm
Nosivost maks.:	30 kg
Izvedba:	desno
Materijal:	čelični lim
Površinska obrada:	praškasto lakirano

Br.art	Širina mm	ŠK mm	Boja	JM	Cijena KM	za
103 369 218 •	162-168	200	bijela	kom	232,00	1 kom
103 369 219 •	162-168	200	antracit	kom	232,00	1 kom
103 369 220 •	262-268	300	bijela	kom	302,00	1 kom
103 369 221 •	262-268	300	antracit	kom	302,00	1 kom

Grupa proizvoda 300 341

Pribor		Br.art	Opis	JM	Cijena KM	za
		103 369 236	PEKA pregrada magnetna - set 4 kom, antracit	kom	34,80	1 kom
		103 369 237 •	PEKA pregrada magnetna - set 4 kom, bijeli	kom	41,45	1 kom



## Podpultna izvlačna kolona Pinello Spice

### Značajke i prednosti:

- idealno za planiranje u području sudopera, ploče za kuhanje ili kao element za niveliranje
- maksimalna iskorištenost širine zahvaljujući policama s tankim stjenkama
- polica za umetanje za maksimalnu iskoristivost visine
- potpuna preglednost i slobodan pristup neposredno nakon otvaranja vrata
- nema klizanja predmeta zahvaljujući silikonskim protukliznim podlogama
- bez rušenja boca ili propadanja sitnih stvari obzirom na police od punog materijala

### Tehnički podaci:

- tiho i prigušeno zatvaranje zahvaljujući integriranim Softclose
- Push-to-open kao opcija za fronte bez ručkica
- lagani hod zahvaljujući podnoj vodilici
- dvije visine elementa i do 4 razine sa samo jednim parom vodilica
- intuitivno, lako dostupno 3D-podešavanje fronte

### Opseg isporuke:

- 1 osnovni set Pinello Spice (bez vodilica)
- 2 pričvrsnika fronte 150
- 2 protuklizne podloge

Visina:	514 mm
Širina:	112-118 mm
Dubina:	520 mm
Širina korpusa:	150 mm
Nosivost maks.:	30 kg
Izvedba:	desno
Materijal:	čelični lim
Površinska obrada:	praškasto lakirano

Br.art	Boja	JM	Cijena KM	za
103 369 216 •	bijela	kom	211,00	1 kom
103 369 217 •	antracit	kom	211,00	1 kom

Grupa proizvoda 300 341

Pribor				
Br.art	Opis	JM	Cijena KM	za
103 369 236	PEKA pregrada magnetna - set 4 kom, antracit	kom	34,80	1 kom
103 369 237 •	PEKA pregrada magnetna - set 4 kom, bijeli	kom	41,45	1 kom





## Podpultna izvlačna kolona Pinello Towel

### Značajke i prednosti:

- za skriveno spremanje i vješanje kuhinjskih krpa
- pametno oblikovane vješalice sprečavaju klizanje/padanje krpa
- donji prostor se može koristiti zahvaljujući visoko visećim krpama
- maksimalna iskorištenost širine zahvaljujući policama s tankim stjenkama
- polica za umetanje za maksimalnu iskoristivost visine
- pribor kao opcija za individualno korištenje policama: polica za umetanje, razdjelna rešetka za boce, magnetska pregrada, umeci od hrasta, Push-to-open

### Tehnički podaci:

- tiho i prigušeno zatvaranje zahvaljujući integriranim Softclose
- Push-to-open kao opcija za fronte bez ručkica
- lagani hod zahvaljujući podnoj vodilici
- dvije visine elementa i do 4 razine sa samo jednim parom vodilica
- intuitivno, lako dostupno 3D-podešavanje fronte

### Opseg isporuke:

- 1 osnovni set Pinello Towel (bez vodilica)
- 2 pričvrsnika fronte 150
- 2 protuklizne podloge

Visina:	624 mm
Širina:	262-268 mm
Dubina:	520 mm
Širina korpusa:	300 mm
Nosivost maks.:	30 kg
Materijal:	čelični lim
Površinska obrada:	praškasto lakirano
Boja:	antracit

Br.art	Izvedba	JM	Cijena KM	za
103 369 227 •	desno	kom	366,00	1 kom
103 369 229 •	lijevo	kom	366,00	1 kom

Grupa proizvoda 300 341

Pribor				
Br.art	Opis	JM	Cijena KM	za
103 369 236	PEKA pregrada magnetska - set 4 kom, antracit	kom	34,80	1 kom





## Polica Pinello

### Značajke i prednosti:

- druga razina za posuđe, poklopce tava, cipele, dodatke itd.
- prijanja na polici pomoću magneta
- policu je moguće podesiti/nagnuti u 3 pozicije
- naknadna ugradnja bez alata

### Opseg isporuke:

1 polica  
1 protuklizna podloga

Visina: 177/259 mm  
Širina: 98 mm  
Dubina: 492 mm  
Širina korpusa: 150 mm  
Materijal: čelični lim  
Površinska obrada: praškasto lakirano

Br.art	Boja	JM	Cijena KM	za
103 369 215 •	antracit	kom	51,50	1 kom
103 369 214 •	bijela	kom	51,50	1 kom

Grupa proizvoda 300 341



## Push to open Pinello

### Značajke i prednosti:

- otvara fronte bez ručke
- jednostavno korištenje laganim pritiskom
- moguća naknadna nadogradnja
- montaža bez alata

Opseg isporuke: 1 Push-to-open, 1 aktivator

Materijal: čelični lim  
Površinska obrada: pocinčano

Br.art	Izvedba	JM	Cijena KM	za
103 369 238 •	lijevo	kom	100,50	1 kom
103 369 239 •	desno	kom	100,50	1 kom

Grupa proizvoda 300 341



103 369 238



## Reling umetak Liro Pinello - set

### Značajke i prednosti:

- umeci od masivnog hrasta
- opcija za Liro-ovjesne košare
- lijepo u kombinaciji s drvenim frontama i s toplim bojama
- naknadna ugradnja bez alata

Opseg isporuke: 2 x umetak

Visina: 77/77 mm  
Dubina: 472,5/472,5 mm  
Debljina materijala: 6/6 mm  
Širina korpusa: 150-300 mm  
Materijal: hrast

Br.art	Površinska obrada	JM	Cijena KM	za
103 369 234 •	prirodno	kom	45,50	1 kom
103 369 235 •	bajcano	kom	75,70	1 kom

Grupa proizvoda 300 341



2x

2x





Izvlačna kolona ŠK 300 mm



Izvlačna kolona/držak ručnika ŠK 150 mm

**peka**  
Switzerland

## Izvlačna kolona Libell Snello

Izvlačna kolona s dvije razine, nosivost 15 kg za uske donje elemente.

### Opseg isporuke:

- 1 okvir s pričvrstnikom fronte i 3D podešavanjem
- 2 ovjesne police Libell
- 1 gornja vodilica uklj. Softopen i Softclose
- 1 donja vodilica uklj. Softclose

Izvedba: Comfort (Softclose gore i dolje)  
Materijal: čelik

Br.art	Š x V x D mm	ŠK mm	Nosivost kg	Površinska obrada	JM	Cijena KM	za
103 369 777	109 x 517 x 471	150	15	antracit	kom	235,50	1 kom
103 369 639 •	109 x 517 x 471	150	15	bijelo	kom	267,00	1 kom
103 369 778	157 x 517 x 471	200	15	antracit	kom	255,00	1 kom
103 369 640 •	157 x 517 x 471	200	15	bijelo	kom	289,00	1 kom
103 369 779	257 x 517 x 471	300	20	antracit	kom	338,00	1 kom
103 369 641 •	257 x 517 x 471	300	20	bijelo	kom	383,00	1 kom

Grupa proizvoda 300 341

Pribor							
Br.art	Opis				JM	Cijena KM	za
103 369 236	PEKA pregrada magnetna - set 4 kom, antracit				kom	34,80	1 kom
103 369 237 •	PEKA pregrada magnetna - set 4 kom, bijeli				kom	41,45	1 kom



ŠK 150 mm



ŠK 150 mm

**peka**  
Switzerland

## Izvlačna kolona/držak ručnika Libell

Potpuna izvlaka Standard za donje elemente

### Opseg isporuke:

- 1 okvir s pričvrstnikom fronte i 3D podešavanjem
- 1 držak ručnika, 1 posuda sa sitne dijelove
- 1 ovjesna polica Libell
- 1 gornja vodilica uklj. Softopen
- 1 donja vodilica uklj. Softclose

Izvedba: Standard (Softclose dolje)  
Materijal: čelik  
Površinska obrada: antracit

Br.art	Š x V x D mm	ŠK mm	Nosivost kg	JM	Cijena KM	za
103 369 780 •	109 x 660 x 471	150	15	kom	277,00	1 kom

Grupa proizvoda 300 341





## Izvlačna kolona 002G

### Opseg isporuke:

Okov uklj. vodilice i pričvrtni materijal  
Upute za montažu

Izvedba: integrirani ublaživač uvlačenja / potpuno izvlačenje  
Ugradbena visina: 540 mm  
Nosivost / etaža: 5 kg  
Materijal: čelik

Br.art	ŠK mm	Ugradbena dubina mm	Površinska obrada	JM	Cijena KM	za
103 333 999 •	150	445	kromirano	GT	100,50	1 GT
103 333 601 •	150	495	kromirano	GT	100,50	1 GT
103 337 364	150	495	srebrno lakirano	GT	107,00	1 GT
103 333 998 •	150	445	srebrno lakirano	GT	97,20	1 GT

Grupa proizvoda 300 340



## Nosač za boce 065M

### Opseg isporuke: 4 kom u vrećici

Materijal: plastika  
Površinska obrada: sivo

Br.art	Širina mm	Visina mm	JM	Cijena KM	za
103 334 669 •	75	47	kom	1,26	1 kom

Grupa proizvoda 300 340



## Izvlačna kolona 004G

### Opseg isporuke:

Okov uklj. vodilice i pričvrtni materijal  
Upute za montažu

Izvedba: integrirani ublaživač uvlačenja / potpuna izvlaka  
Ugradbena visina: 540 mm  
Nosivost / etaža: 15 kg  
Materijal: čelik

Br.art	ŠK mm	Ugradbena dubina mm	Površinska obrada	JM	Cijena KM	za
103 333 658 •	200	495	kromirano	GT	156,50	1 GT
103 337 368	200	495	srebrno lakirano	GT	148,50	1 GT
103 333 659 •	300	495	kromirano	GT	184,00	1 GT
103 337 369	300	495	srebrno lakirano	GT	168,00	1 GT
103 333 660 •	400	495	kromirano	GT	196,50	1 GT
103 333 657 •	400	495	srebrno lakirano	GT	183,50	1 GT

Grupa proizvoda 300 340





## Izvlačna kolona 002PRO

### Opseg isporuke:

Okov uklj. vodilice i pričvrtni materijal  
Upute za montažu

Izvedba: integrirani ublaživač uvlačenja / potpuna izvlička  
Ugradbena visina: 515 mm  
Nosivost / etaža: 5 kg  
Materijal: čelik

Br.art	ŠK mm	Ugradbena dubina mm	Površinska obrada	JM	Cijena KM	za
103 332 814	150	495	antracit lakirano	GT	159,50	1 GT
103 332 815	200	495	antracit lakirano	GT	194,50	1 GT

Grupa proizvoda 300 340



Simbolična slika



## Izvlačna kolona 004PRO

### Opseg isporuke:

Okov uklj. vodilice i pričvrtni materijal  
Upute za montažu

Izvedba: integrirani ublaživač uvlačenja / potpuno izvlačenje  
Ugradbena visina: 515 mm  
Nosivost / etaža: 15 kg  
Materijal: čelik

Br.art	ŠK mm	Ugradbena dubina mm	Površinska obrada	JM	Cijena KM	za
103 332 816	300	495	antracit lakirano	GT	243,50	1 GT

Grupa proizvoda 300 340



Simbolična slika



## VS SUB® Basket košare Classic

### Classic - omiljena klasika za izvrsnu preglednost

Classic je pojam za žičane košare. Optimalno za domaćinstvo, ali i za kuhinju - Classic donosi stabilnost, preglednost i prozračnost svakom ormaru.

- klasične žičane košare
- visoka stabilnost pri laganoj konstrukciji
- prozračno i pregledno

**Napomena:** Maksimalna debljina bočne stranice korpusa 18 mm

**Opseg isporuke:** 1 košara Classic, 2 pričvrtna držača

Ugradbena visina:	160 mm s vodicom bez povezivanja s frontom / 185 mm s vodicom s povezivanjem s frontom
Ugradbena dubina:	515 mm
Nosivost:	0-20 kg
Materijal:	čelik
Boja:	lava siva

Br.art	Š x V x D mm	ŠK mm	JM	Cijena KM	za
103 381 415 •	438 x 140 x 472/košara	500	kom	207,00	1 kom
103 381 416 •	538 x 140 x 472/košara	600	kom	215,00	1 kom

Grupa proizvoda 300 340



Simbolična slika (vodilica nije sadržana u isporuci!)

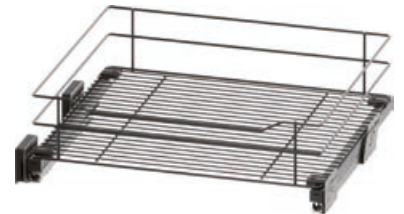

Simbolična slika (vodilica nije sadržana u isporuci!)



## VS SUB® Basket košare Saphir

### Izvedba Saphir - estetika i funkcionalnost

Košara od fine mrežaste žice nudi jedinstven izgled i stabilnost i sa lakoćom može izdržati svako opterećenje.

- košara od fine mrežaste žice
- ekskluzivna konstrukcija za izvanrednu stabilnost
- prozračno i pregledno

**Napomena:** Maksimalna debljina bočne stranice korpusa 18 mm

**Opseg isporuke:** 1 košara Saphir, 2 pričvrtna držača

Ugradbena visina:	160 mm s vodicom bez povezivanja s frontom / 185 mm s vodicom s povezivanjem s frontom
Ugradbena dubina:	515 mm
Nosivost:	0-20 kg
Materijal:	čelik
Boja:	srebrno

Br.art	Š x V x D mm	ŠK mm	JM	Cijena KM	za
103 379 061 •	438 x 145 x 487/košara	500	kom	146,50	1 kom
103 379 062 •	538 x 145 x 487/košara	600	kom	161,00	1 kom

Grupa proizvoda 300 340



Simbolična slika (vodilica nije sadržana u isporuci!)



Simbolična slika (vodilica nije sadržana u isporuci!)



## VS SUB® Basket prihvatnik fronte

### Opseg isporuke:

1 garnitura = 1 lijevi i 1 desni dio

Br.art	Materijal	Boja	JM	Cijena KM	za
103 379 068 •	čelik	srebrno	GT	36,65	1 GT

Grupa proizvoda 300 340

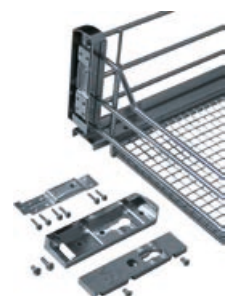



## VS SUB® Side okvir

### Opseg isporuke:

1 okvir

Širina korpusa: 150/200/300 mm  
 Ugradbena dubina min.: 495 mm  
 Oprema: integriran ublaživač / potpuno izvlačenje  
 Materijal: čelik



Br.art	Izvedba	Smjer	Ugrad. visina min. mm	Boja	JM	Cijena KM	za
103 378 001	1	desno / lijevo	485	srebrna	kom	174,50	1 kom
103 378 002	2	desno / lijevo	577	srebrna	kom	178,50	1 kom
103 378 003	3	desno / lijevo	619	srebrna	kom	182,00	1 kom
103 378 004	4	desno / lijevo	741	srebrna	kom	187,00	1 kom
103 378 005	5	desno / lijevo	1222	srebrna	kom	231,00	1 kom
103 378 364	1	desno / lijevo	485	lava siva	kom	191,50	1 kom
103 378 365	2	desno / lijevo	577	lava siva	kom	195,50	1 kom
103 378 366	3	desno / lijevo	619	lava siva	kom	199,50	1 kom
103 378 367	4	desno / lijevo	741	lava siva	kom	205,00	1 kom
103 378 368	5	desno / lijevo	1222	lava siva	kom	253,00	1 kom

Grupa proizvoda 300 340

## VS SUB® Side ovjesna košara set Artline 90°

### Opseg isporuke:

2 košare sa prihvatnicima fronte

Izvedba: lijevo/desno  
 Nosivost maks.: 10 kg  
 Materijal: reling čelik/bočni dijelovi staklo/dno drvo

Br.art	ŠK mm	Š x V x D mm	Površinska obrada	JM	Cijena KM	za
103 378 024	200	139 x 84 x 470	reling srebrni/dno bijelo/bočni dijelovi satinirani	GT	199,50	1 GT
103 378 025	300	220 x 84 x 470	reling srebrni/dno bijelo/bočni dijelovi satinirani	GT	203,50	1 GT
103 378 023	150	89 x 84 x 470	reling srebrni/dno bijelo/bočni dijelovi satinirani	GT	196,00	1 GT

Grupa proizvoda 300 340

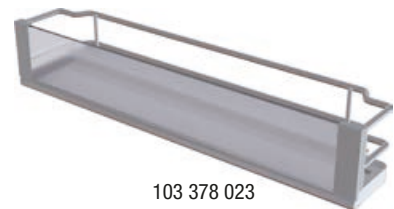

103 378 023



103 378 025

## VS SUB® Side ovjesna košara set Planero 90°

### Opseg isporuke:

2 košare sa prihvatnicima fronte

Izvedba: lijevo/desno  
 Nosivost maks.: 10 kg  
 Materijal: bočni zid čelik/dno drvo

Br.art	ŠK mm	Š x V x D mm	Boja	JM	Cijena KM	za
103 307 422	200	139 x 80 x 470	bijela	GT	311,00	1 GT
103 307 423	300	220 x 80 x 470	bijela	GT	324,00	1 GT
103 378 369	200	139 x 80 x 470	lavasivo	GT	269,00	1 GT
103 378 370	300	220 x 80 x 470	lavasivo	GT	279,00	1 GT

Grupa proizvoda 300 340





## VS SUB® Side ovjesna košara set Classic 90°

### Omiljeni klasik za izvrsnu preglednost

Classic je pojam za žičane košare. Optimalno za domaćinstvo, ali i za kuhinju - Classic donosi stabilnost, preglednost i prozračnost svakom ormaru.

- klasične žičane
- visoka stabilnost pri laganoj konstrukciji
- prozračno i pregledno

Izvedba: lijevo/desno  
Materijal: čelik

Br.art	ŠK mm	Š x V x D mm	Nosivost maks.	Površinska obrada	JM	Cijena KM	za
103 381 417 •	150	89 x 75 x 470	10	lava siva	kom	88,70	1 kom
103 381 418 •	300	220 x 75 x 470	10	lava siva	kom	108,50	1 kom
103 378 000 •	300	220 x 75 x 470	10	srebrno	GT	131,00	1 GT
103 307 498 •	150	89 x 75 x 470	10 kg/polica	srebrno	GT	102,00	1 GT

Grupa proizvoda 300 340

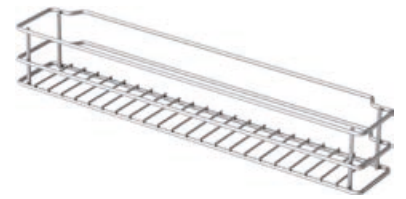

Simbolična slika



103 381 418 (2 x)

## VS SUB® Side ovjesna košara set Classic 45°

### Classic - omiljena klasika za izvrsnu preglednost

Classic je pojam za žičane košare. Optimalno za domaćinstvo, ali i za kuhinju - Classic donosi stabilnost, preglednost i prozračnost svakom ormaru.

- klasične žičane košare
- visoka stabilnost pri laganoj konstrukciji
- prozračno i pregledno

#### Opseg isporuke:

2 košare s prihvatnicima fronte

Nosivost maks.: 10 kg/polica  
Materijal: Classic  
Površinska obrada: srebrno

Br.art	Izvedba	ŠK mm	JM	Cijena KM	za
103 381 482 •	lijevo	150	kom	76,40	1 kom
103 381 483 •	lijevo	300	kom	105,00	1 kom
103 381 484 •	desno	150	kom	105,00	1 kom
103 381 485 •	desno	300	kom	105,00	1 kom

Grupa proizvoda 300 340



103 381 484 (2 x)



103 381 485 (2 x)

## VS SUB® Side ovjesna košara set Premea 35°

#### Opseg isporuke:

2 košare sa prihvatnicima fronte

Širina korpusa: 300 mm  
Š x V x D: 220 x 84 x 458 mm  
Nosivost maks.: 10 kg  
Materijal: reling čelik/dno drvo

Br.art	Izvedba	Površinska obrada	JM	Cijena KM	za
103 378 021 •	lijevo	reling srebrni/dno sivo	GT	172,00	1 GT
103 378 022 •	desno	reling srebrni/dno sivo	GT	172,00	1 GT
103 378 542 •	desno	reling svilenozlatni/dno sivo	GT	178,00	1 GT
103 378 543 •	lijevo	reling svilenozlatni/dno sivo	GT	178,00	1 GT

Grupa proizvoda 300 340



desno

## VS SUB® Slim set Classic

**Classic - omiljena klasika za izvršnu preglednost**

Classic je pojam za žičane košare. Optimalno za domaćinstvo, ali i za kuhinju - Classic donosi stabilnost, preglednost i prozračnost svakom ormaru.

- klasične žičane
- visoka stabilnost pri laganoj konstrukciji
- prozračno i pregledno

**Opseg isporuke:**

1 izvlika VS SUB Slim  
2 košare  
prihvatnik fronte

Nosivost: 6 kg/polica  
Ugradbena visina: 530 mm  
Ugradbena dubina: 495 mm  
Ugradbena širina: 110 mm  
Materijal: čelik  
Površinska obrada: praškasto lakirano

Br.art	ŠK mm	Boja	JM	Cijena KM	za
103 381 428 •	150	lava siva	kom	168,00	1 kom
103 335 194 •	150	srebrno	GT	168,00	1 GT

Grupa proizvoda 300 340



## VS SUB® Slim set Planero

**Planero® – estetski dizajn prostora za odlaganje**

Planero® spaja visokokvalitetan vanjski izgled kuhinje s unutrašnjosti u jednu cjelinu. Visokokvalitetni asortiman za pohranu s mekim, zaobljenim dizajnom daje vam priliku da izrazite svoju individualnost.

- zatvorena košara sa elegantnim okvirom od čeličnog lima
- drveno dno sa brtvenim profilom
- skriveni ovjes košare

**Napomena:** montaža je moguća samo na desnoj strani korpusa.

**Opseg isporuke:**

1 izvlika VS SUB Slim  
2 spremišta  
prihvatnik fronte

Nosivost: 6 kg/polica  
Ugradbena visina: 530 mm  
Ugradbena dubina: 495 mm  
Ugradbena širina: 110 mm  
Materijal: dno drvo/rubni lim čelik  
Površinska obrada: praškasto lakirano

Br.art	ŠK mm	Boja	JM	Cijena KM	za
103 307 421 •	150	bijela	GT	388,00	1 GT
103 378 380 •	150	lava siva	GT	355,00	1 GT

Grupa proizvoda 300 340



## VS SUB® Slim izvlačni držač za ručnike

### Classic - omiljena klasika za izvrsnu preglednost

Classic je pojam za žičane košare. Optimalno za domaćinstvo, ali i za kuhinju - Classic donosi stabilnost, preglednost i prozračnost svakom ormaru.

- klasične žičane
- visoka stabilnost pri laganoj konstrukciji
- prozračno i pregledno

#### Napomena:

montaža je moguća samo na desnoj strani korpusa.

#### Opseg isporuke:

1 izvlička VS SUB Slim  
1 držač ručnika  
1 ovjesna polica  
prihvatnik fronte

Nosivost: 6 kg/polica  
Ugradbena visina: 530 mm  
Ugradbena dubina: 495 mm  
Ugradbena širina: 110 mm  
Materijal: čelik  
Površinska obrada: praškasto lakirano

Br.art	ŠK mm	Boja	JM	Cijena KM	za
103 381 429 •	150	lava siva	kom	183,50	1 kom
103 379 025 •	150	srebrno	GT	183,50	1 GT

Grupa proizvoda 300 340



## Izvlačna košara za boce i zalihe

Idealno rješenje kada je u pitanju spremanje boca u donji ormarić.

- Razdjelnici u donjoj košari za stabilnost
- Pričvrsnici fronte sa 3-strukim podešavanjem
- Potpuno izvlačenje za savršenu dostupnost
- Pogodno i za naknadnu ugradnju

Tip: VS SUB Rack&Bottle  
Ugradbena visina min.: 485 mm  
Ugradbena dubina min.: 500 mm  
Materijal: čelik

Br.art	ŠK mm	Površinska obrada	JM	Cijena KM	za
103 337 128 •	400	srebrno	kom	269,00	1 kom

Grupa proizvoda 300 340



## VS SUB® Rack

### Classic - omiljena klasika za izvrsnu preglednost

Classic je pojam za žičane košare. Optimalno za domaćinstvo, ali i za kuhinju - Classic donosi stabilnost, preglednost i prozračnost svakom ormaru.

- klasične žičane
- visoka stabilnost pri laganoj konstrukciji
- prozračno i pregledno

#### Opseg isporuke:

1 izvlika VS SUB Rack  
2 košare  
prihvatnik fronte

Boja: lava siva  
Nosivost: 12 kg/polica  
Ugradbena visina min.: 515  
Ugradbena dubina min.: 500  
Materijal: čelični lim  
Površinska obrada: lava siva



Br.art	ŠK mm	Š x V x D mm	JM	Cijena KM	za
103 381 430 •	150	94 x 90 x 465/košara	kom	183,00	1 kom
103 381 431 •	200	144 x 90 x 465/košara	kom	185,00	1 kom
103 381 432 •	300	248 x 90 x 465/košara	kom	217,50	1 kom

Grupa proizvoda 300 340



103 381 430



103 381 431



103 381 432

## Izvlačna košara za ormar za sudoper VS SUB Sink

Sudoper ima neiskorišteni potencijal. Ispred i uz njega znatan prostor za pohranu. Ova izvlačna košara čini i taj prostor pristupačnim.

Montaža na vodilicu bez uporabe alata  
Primjenjivo sa i bez spajanja na frontu  
3D podešavanje fronte

#### Opseg isporuke:

**Bez vodilica (potrebno naručiti vodilicu 103357875)**

Spojke za spajanje na vodilicu priložene  
Pričvrsnici fronte priloženi

Ugradbena visina: 160 mm  
Š x V x D: 838 x 145 x 487 mm  
Ugradbena dubina: 515 mm  
Nosivost: 20 kg  
Materijal: čelik

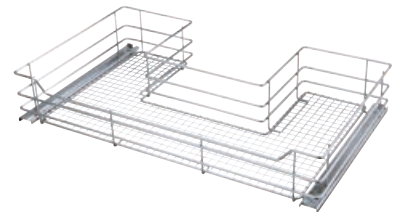

Br.art	ŠK mm	Površinska obrada	JM	Cijena KM	za
103 398 817 •	900	srebrno	kom	234,50	1 kom

Grupa proizvoda 300 340



## VS SUB® Basket - SCH žičane košare

### Napomena:

Košare se mogu izraditi i u posebnim dimenzijama (samo u kombinaciji s letvicama vodilice).

Materijal: čelik  
Površinska obrada: srebrna RAL 9006

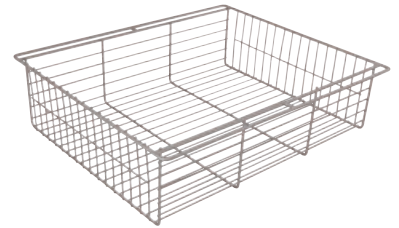

Br.art	Š x V x D mm	JM	Cijena KM	za
103 378 283 •	390 x 120 x 450	kom	48,60	1 kom
103 378 284 •	440 x 120 x 450	kom	51,80	1 kom
103 378 285 •	440 x 240 x 450	kom	62,80	1 kom
103 378 286 •	540 x 120 x 450	kom	59,10	1 kom
103 378 287 •	540 x 240 x 450	kom	79,60	1 kom

Grupa proizvoda 300 340

## VS SUB® Basket - SCH kuglična vodilica

- posebno za uporabu sa žičanim izvlačnim košarama
- vanjska širina košare + 20 mm = unutarnje dimenzije korpusa

Ugradnja: pričvršćivanje vijcima  
Materijal: čelik  
Površinska obrada: pocinčano



Br.art	Duljina mm	JM	Cijena KM	za
103 378 280 •	450	GT	33,75	1 GT

Grupa proizvoda 300 340

## Vodilica

- posebno za uporabu sa žičanim izvlačnim košarama
- vanjska širina košare + 12 mm = unutarnje dimenzije korpusa

### Napomena:

Za 1 košaru potrebne su 2 vodilice!

Ugradnja: pričvršćivanje vijcima  
Materijal: plastika  
Površinska obrada: sivo



Br.art	Duljina mm	Širina mm	Visina mm	JM	Cijena KM	za
103 356 110 •	420	35	17	kom	10,15	1 kom

Grupa proizvoda 300 F59



## VS COR® Flex kutni izvlačni okov set Planero



- potpun pristup kompletnom prostoru u kutnom elementu
- montaža neovisna o strani
- individualno podesiva visina polica za odlaganje
- integriran ublaživač i samouvlačenje u oba izvlačenja
- šablona za ugradnju: nema mjerenja kod ugradnje u korpus

### Opseg isporuke:

kutni okov  
2 prednje košare  
2 unutarnje košare

Smjer: desno / lijevo  
Boja: bijela (polica) / lava (okov)  
Svijetla dubina: 480 mm  
Svijetla visina: 530 mm  
Izvedba: integriran ublaživač i samouvlačenje  
Nosivost: 0-8 kg  
Materijal: čelični lim (okov, obrub) / drvo (dno police)  
Površinska obrada: laminat (drvo) / praškasto lakirano (čelični lim)



103 331 452



103 331 455

Br.art	ŠK mm	Širina krila mm	Ukupna nosivost kg	JM	Cijena KM	za
103 331 453	900	450	0-32	GT	1.451,00	1 GT
103 331 454	1000	500	0-32	GT	1.501,00	1 GT
103 331 455	1200	600	0-32	GT	1.541,00	1 GT
103 378 387	900	450	0-32	GT	1.252,00	1 GT
103 378 388	1000	500	0-32	GT	1.295,00	1 GT
103 331 452	1200	600	0-32	GT	1.437,00	1 GT

Grupa proizvoda 300 340

## VS COR® Flex kutni izvlačni okov set Classic

### Classic - omiljena klasika za izvrsnu preglednost

Classic je pojam za žičane košare. Optimalno za domaćinstvo, ali i za kuhinju - Classic donosi stabilnost, preglednost i prozračnost svakom ormaru.

- klasične žičane košare
- visoka stabilnost pri laganoj konstrukciji
- prozračno i pregledno

#### Napomena:

Minimalna dubina ugradnje 480 mm za korpus s bočnom letvom  
Minimalna dubina ugradnje 515 mm za korpus sa slijepom stranom

#### Opseg isporuke:

kutni izvlačni okov  
2 prednje košare  
2 unutarnje košare

Smjer:	desno / lijevo
Svijetla dubina:	480 mm
Svijetla visina:	530 mm
Izvedba:	integriran ublaživač i samouvlačenje
Nosivost:	0-8 kg
Materijal:	čelični lim
Površinska obrada:	praškasto presvučeno

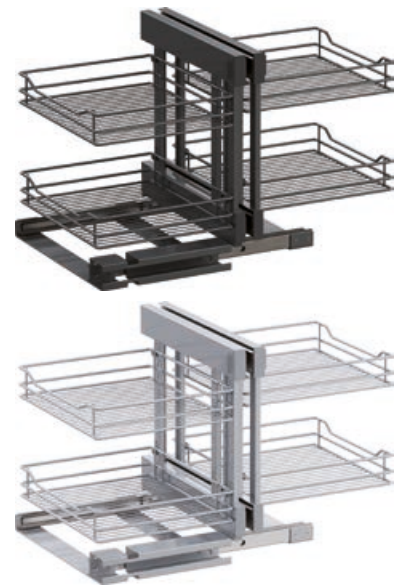

Br.art	ŠK mm	Širina krila mm	Boja	Svijetla širina mm	Ukupna nosivost kg	JM	Cijena KM	za
103 381 470	900	450	lava	862-868	0-32	GT	851,00	1 GT
103 381 471	1000	500	lava	962-968	0-32	GT	889,00	1 GT
103 381 472	1200	600	lava	1162-1168	0-32	GT	882,00	1 GT
103 332 297	900	450	srebrna	862-868	0-32	GT	858,50	1 GT
103 332 298	1000	500	srebrna	962-968	0-32	GT	884,50	1 GT
103 332 299	1200	600	srebrna	1162-1168	0-32	GT	887,50	1 GT

Grupa proizvoda 300 340

## VS COR® Flex kutni izvlačni okov set Saphir

#### Opseg isporuke:

kutni okov  
2 prednje košare  
2 unutarnje košare

Smjer:	desno / lijevo
Boja:	srebrna
Svijetla dubina:	480 mm
Svijetla visina:	530 mm
Izvedba:	integriran ublaživač sa samouvlačenjem
Nosivost:	0-8 kg
Materijal:	čelični lim
Površinska obrada:	praškasto presvučeno

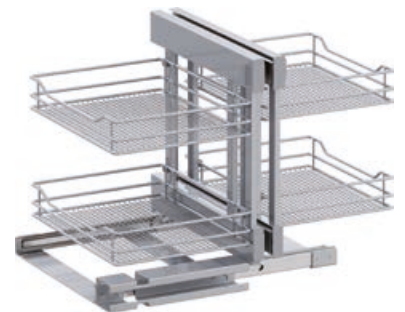

103 379 524

Br.art	ŠK mm	Širina krila mm	Ukupna nosivost kg	JM	Cijena KM	za
103 379 523	900	450	0-32	GT	903,00	1 GT
103 379 524	1000	500	0-32	GT	929,00	1 GT
103 369 942	1200	600	0-32	GT	934,00	1 GT

Grupa proizvoda 300 340

**VS COR® Fold kutni izvlačni okov set Saphir****Izvedba Saphir - estetika i funkcionalnost**

Košara od fine mrežaste žice nudi jedinstven izgled i stabilnost i sa lakoćom može izdržati svako opterećenje.

- košara od fine mrežaste žice
- ekskluzivna konstrukcija za izvanrednu stabilnost, prozračno i pregledno

**Opseg isporuke:** kutni izvlačni okov, 2 prednje košare, 2 unutarnje košare

Širina korpusa:	900 mm
Širina krila:	450 mm
Boja:	srebrno
Svijetla širina:	862-868 mm
Svijetla dubina:	485 mm
Svijetla visina:	530 mm
Izvedba:	integrirani ublaživač i samouvlačenje
Ugradnja:	EasyFit
Nosivost:	0-8 / 0-9,5 kg
Ukupna nosivost:	0-35 kg
Materijal:	čelični lim
Površinska obrada:	praškasto lakirano

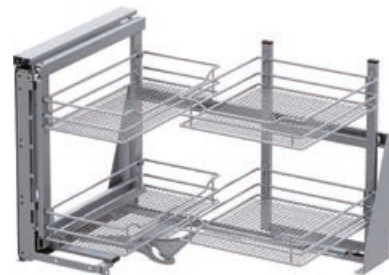

103 378 514

Br.art	Smjer	Š x V x D mm	JM	Cijena KM	za
103 378 517	desno	430 x 75 x 370/košara unutra / 450 x 75 x 305/košara ispred	GT	546,50	1 GT
103 378 514	lijevo	430 x 75 x 370 (košara unutra) / 450 x 75 x 305 (košara ispred)	GT	546,50	1 GT

Grupa proizvoda 300 340

**VS COR® Fold kutni izvlačni okov set Artline****Artline - pregledna elegancija**

Interijer ne može biti savršenije dizajniran. Artline oduševljava svojom kombinacijom postojanog drva, luksuzne žičane ograde i estetskih staklenih elemenata. Elegancija ugodna svakom posmatraču.

- visokokvalitetna, elegantna žičana ograda
- stakleni elementi od prozirnog ili satinato stakla
- stabilan drveni pod za siguran položaj

**Opseg isporuke:**

kutni okov  
2 prednje košare  
2 unutarnje košare

Širina korpusa:	900 mm
Širina krila:	450 mm
Boja:	poluprozirna (staklo) / siva (dno police) / srebrna (kutni okov, reling)
Svijetla širina:	862-868 mm
Svijetla dubina:	485 mm
Svijetla visina:	530 mm
Š x V x D:	430 x 84 x 370/košara unutra / 450 x 84 x 305/košara ispred mm
Izvedba:	integrirani ublaživač i samouvlačenje
Ugradnja:	EasyFit
Nosivost:	0-8 / 0-9,5 kg
Ukupna nosivost:	0-35 kg
Materijal:	čelični lim (kutni okov, reling) / drvo (dno police) / staklo (bočne stranice, dno)
Površinska obrada:	laminat (drvo) / praškasto lakirano (čelični lim) / satinirano (staklo)

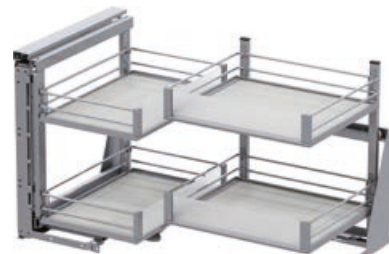

103 378 589

Br.art	Smjer	JM	Cijena KM	za
103 378 588	desno	GT	818,00	1 GT
103 378 589	lijevo	GT	818,00	1 GT

Grupa proizvoda 300 340

## VS COR® Fold kutni izvlačni okov set Classic

### Classic - omiljena klasika za izvrsnu preglednost

Classic je pojam za žičane košare. Optimalno za domaćinstvo, ali i za kuhinju - Classic donosi stabilnost, preglednost i prozračnost svakom ormaru.

- klasične žičane košare
- visoka stabilnost pri laganoj konstrukciji
- prozračno i pregledno

#### Opseg isporuke:

kutni okov, 2 prednje košare, 2 unutarnje košare

Širina korpusa:	900 mm
Širina krila:	450 mm
Svijetla širina:	862-868 mm
Svijetla dubina:	485 mm
Svijetla visina:	530 mm
Š x V x D:	430 x 75 x 370/košara unutra / 450 x 75 x 305/ košara ispred mm
Izvedba:	integrirani ublaživač i samouvlačenje
Ugradnja:	EasyFit
Nosivost:	0-8 kg
Ukupna nosivost:	0-35 kg
Materijal:	čelični lim
Površinska obrada:	praškasto lakirani



103 381 473



103 332 192

Br.art	Smjer	Boja	JM	Cijena KM	za
103 381 474	desno	lava	GT	706,00	1 GT
103 381 473	lijevo	lava	GT	706,00	1 GT
103 332 192	desno	srebrna RAL 9006	GT	467,50	1 GT
103 332 191	lijevo	srebrna RAL 9006	GT	467,50	1 GT

Grupa proizvoda 300 340

## VS COR® Fold kutni izvlačni okov set Planero

### Planero® – estetski dizajn prostora za odlaganje

Planero® spaja visokokvalitetan vanjski izgled kuhinje s unutrašnjosti u jednu cjelinu.

Visokokvalitetni asortiman za pohranu s mekim, zaobljenim dizajnom daje vam priliku da izrazite svoju individualnost.

- zatvorena košara sa elegantnim okvirom od čeličnog lima
- drveno dno sa brtvenim profilom
- skriveni ovjes košare

#### Opseg isporuke:

kutni izvlačni okov, 2 prednje košare, 2 unutarnje košare

Širina korpusa:	900 mm
Širina krila:	450 mm
Svijetla širina:	862-868 mm
Svijetla dubina:	485 mm
Svijetla visina:	530 mm
Š x V x D:	430 x 84 x 370 (polica unutra) / 450 x 84 x 305/ košara ispred mm
Izvedba:	integrirani ublaživač i samouvlačenje
Ugradnja:	EasyFit
Nosivost:	0-8 kg
Ukupna nosivost:	0-35 kg
Materijal:	čelični lim (kutni okov, obrub) / drvo (dno police)
Površinska obrada:	laminat (drvo) / praškasto lakirano (čelični lim)



103 378 401



103 331 451

Br.art	Smjer	Boja	JM	Cijena KM	za
103 331 451	desno	bijela (polica i obrub), lava (kutni okov)	GT	1.234,00	1 GT
103 331 450	lijevo	bijela (polica i obrub), lava (kutni okov)	GT	1.234,00	1 GT
103 378 404	desno	lava	GT	1.065,00	1 GT
103 378 401	lijevo	lava	GT	1.065,00	1 GT

Grupa proizvoda 300 340



## Kutni okov Magic Corner Comfort

Kutni izvlačni okov nosi ovjesne police i vodi ih iz kutnog elementa.

- robusna izvlička s pouzdanim i laganim kretanjem
- integrirani Softclose za tiho i prigušeno zatvaranje

## Opseg isporuke:

1 stražnji okvir  
2 vodilice  
1 vodeći lim  
1 izvlačni okvir  
1 okretna ručka

Svijetla dubina: 500 mm  
Svijetla visina: 545 mm  
Izvedba: Softclose integrirani ublaživač uvlačenja  
Nosivost: 0-36 kg  
Materijal: čelični lim / plastika

Br.art	ŠK mm	Smjer	Boja	Svijetla širina mm	Površinska obrada	JM	Cijena KM	za
103 370 492 •	900	lijevo	antracit	862-971	praškasto lakirano (čelični lim)	GT	882,00	1 GT
103 370 493 •	900	desno	antracit	862-971	praškasto lakirano (čelični lim)	GT	882,00	1 GT
103 370 490 •	1000	lijevo	antracit	962-1171	praškasto lakirano (čelični lim)	GT	896,00	1 GT
103 370 491 •	1000	desno	antracit	962-1171	praškasto lakirano (čelični lim)	GT	896,00	1 GT
103 369 647 •	900	lijevo	bijela	862-971	praškasto lakirano (čelični lim)	kom	876,00	1 kom
103 338 800 •	900	desno	bijela	862-971	praškasto lakirano (čelični lim)	GT	876,00	1 GT
103 369 650 •	1000	lijevo	bijela	962-1171	praškasto lakirano (čelični lim)	kom	906,00	1 kom
103 369 649 •	1000	desno	bijela	962-1171	praškasto lakirano (čelični lim)	kom	906,00	1 kom

Grupa proizvoda 300 341



103 370 490



103 369 649

## Ovjesne police set Libell Magic Corner Comfort

Stabilne metalne police tankih zidova.

- prednje police podesive po visini, stražnje police izvlačne
- zbog tankih stranica korištenje površine do samog ruba
- lagano održavanje zahvaljujući jednostavnom vađenju policia
- protuklizne podloge s mogućnošću vađenja kao opcija

## Opseg isporuke:

4 ovjesne police Libell, popreko okrenuto i u pravcu vrata

Boja: antracit  
Nosivost: 0-10 / 0-8 kg  
Materijal: čelični lim  
Površinska obrada: praškasto lakirano

Br.art	Širina krila mm	JM	Cijena KM	za
103 370 494 •	450	GT	421,00	1 GT
103 370 495 •	500	GT	425,00	1 GT
103 370 496 •	550 / 600	GT	431,00	1 GT

Grupa proizvoda 300 341



Pribor				
Br.art	Opis	JM	Cijena KM	za
103 369 236	PEKA pregrada magnetna - set 4 kom, antracit	kom	34,80	1 kom





## Ovjesna polica set Liro Magic Corner Comfort

Stabilne metalne police tankih zidova koje se mogu nadopuniti drvenim moćnim umetcima.

- prednje police podesive po visini, stražnje police izvlačne
- zbog tankih stranica korištenje površine do samog ruba
- drveni bočni umetci kao opcija
- jedinstvena kombinacija drvo/bijelo

**Opseg isporuke:** 4 ovjesne police, 2 poprečne poveznice (gore + dolje)

Nosivost: 0-10 / 0-8 kg  
 Materijal: čelični lim  
 Površinska obrada: praškasto lakirano

Br.art	Širina krila mm	Boja	JM	Cijena KM	za
103 369 294 •	450	antracit	kom	460,00	1 kom
103 369 316 •	600	antracit	kom	474,00	1 kom
103 369 293 •	450	bijelo	kom	460,00	1 kom
103 369 299 •	600	bijelo	kom	474,00	1 kom

Grupa proizvoda 300 341

Pribor					
Br.art	Opis	JM	Cijena KM	za	
103 369 236	PEKA pregrada magnetna - set 4 kom, antracit	kom	34,80	1 kom	
103 369 237 •	PEKA pregrada magnetna - set 4 kom, bijeli	kom	41,45	1 kom	



## Protuklizna podloga - set Magic Corner Comfort

**Opseg isporuke:** 4 protuklizne podloge

Debljina materijala: 1 mm  
 Materijal: silikon

Br.art	Boja	ŠK mm	Širina krila	Širina mm	Dubina mm	JM	Cijena KM	za
103 351 614 •	orah siva	450	450	240	440	kom	60,60	1 kom
103 351 615 •	orah siva	500	500	240 / 300	440 / 450	kom	65,10	1 kom
103 351 616 •	orah siva	550	550	350	440	kom	79,60	1 kom
103 369 285 •	orah siva	600	600	350 / 400	438 / 440	kom	94,70	1 kom
103 369 278 •	bisernobijela	450	450	240	440	kom	60,60	1 kom
103 369 279 •	bisernobijela	500	500	240 / 300	440 / 450	kom	72,30	1 kom
103 369 280 •	bisernobijela	550	550	350	440	kom	88,50	1 kom
103 369 286 •	bisernobijela	600	600	350 / 400	438 / 440	kom	85,10	1 kom

Grupa proizvoda 300 341



## Umetak set Liro Magic Corner Comfort

**Opseg isporuke:** 4 umetka

Visina: 52 mm  
 Dubina: 6 mm  
 Materijal: hrast  
 Površinska obrada: prirodna boja

Br.art	Širina mm	Širina krila mm	JM	Cijena KM	za
103 369 319 •	284 / 467	450	kom	91,30	1 kom
103 369 325 •	384 / 467	600	kom	93,10	1 kom

Grupa proizvoda 300 341

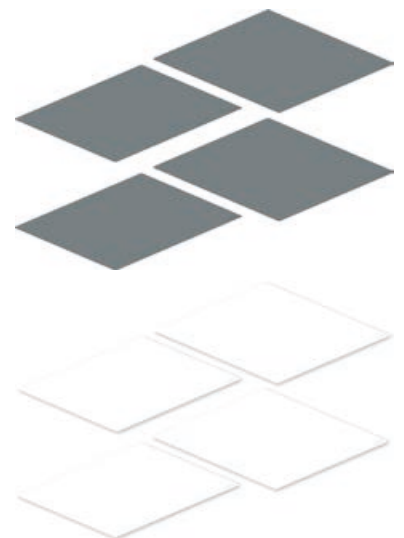

## Kutni okov Magic Corner Standard

Kutni izvlačni okov s priključivanjem na frontu nosi ovjesne polive i vodi ih iz kutnog elementa.

- robusna izvlaka s pouzdanom i mirnom kretnjom
- integrirani Softclose za tiho i prigušeno zatvaranje

**Opseg isporuke:** 1 stražnji okvir, 1 vodeći lim, 1 zakretni okvir, 1 držač fronte i 1 okretna ručka

Boja:	antracit
Svijetla dubina:	500 mm
Svijetla visina:	540 mm
Izvedba:	Softclose integrirani ublaživač uvlačenja
Ugradnja:	ClickFixx
Nosivost:	0-32 kg
Materijal:	čelični lim / plastika

Br.art	ŠK mm	Smjer	Svijetla širina mm	Površinska obrada	JM	Cijena KM	za
103 370 483 •	900	lijevo	860-971	praškasto lakirano (čelični lim)	GT	772,00	1 GT
103 370 484 •	900	desno	860-971	praškasto lakirano (čelični lim)	GT	772,00	1 GT
103 370 504 •	1000	lijevo	960-1071	praškasto lakirano (čelični lim)	GT	812,00	1 GT
103 370 505 •	1000	desno	960-1071	praškasto lakirano (čelični lim)	GT	812,00	1 GT

Grupa proizvoda 300 341



103 370 504



## Ovjesna polica set Liro Magic Corner Comfort

Stabilne metalne police tankih zidova koje se mogu nadopuniti drvenim moćnim umetcima. Prednje police podesive po visini, zbog tankih stranica korištenje površine do samog ruba drveni bočni umetci kao opcija, jedinstvena kombinacija drvo/bijelo i drvo/srebrno

**Opseg isporuke:** 4 ovjesne police

Nosivost:	0-7 / 0-9 kg
Materijal:	čelični lim
Površinska obrada:	praškasto lakirano

Br.art	Širina krila mm	Boja	JM	Cijena KM	za
103 369 288 •	400	antracit	kom	407,00	1 kom
103 369 290 •	450	antracit	kom	395,00	1 kom
103 369 292 •	500	antracit	kom	410,00	1 kom
103 369 287 •	400	bijela	kom	407,00	1 kom
103 369 289 •	450	bijela	kom	395,00	1 kom
103 369 291 •	500	bijela	kom	410,00	1 kom

Grupa proizvoda 300 341

Pribor				
Br.art	Opis	JM	Cijena KM	za
103 369 236	PEKA pregrada magnetna - set 4 kom, antracit	kom	34,80	1 kom
103 369 237 •	PEKA pregrada magnetna - set 4 kom, bijeli	kom	41,45	1 kom





## Ovjesna polica set Libell Magic Corner Standard

Stabilne metalne police tankih zidova.

- prednje police podesive po visini, zbog tankih stranica korištenje površine do samog ruba, lagano čišćenje zahvaljujući jednostavnom vađenju polica
- protuklizne podloge s mogućnošću vađenja kao opcija

**Opseg isporuke:** 4 police

Boja: antracit  
 Nosivost: 0-7 / 0-9 kg  
 Materijal: čelični lim  
 Površinska obrada: praškasto lakirano



Br.art	Širina krila mm	JM	Cijena KM	za
103 370 487 •	450	GT	342,00	1 GT
103 370 488 •	500	GT	355,00	1 GT
103 370 489 •	600	GT	352,00	1 GT

Grupa proizvoda 300 341

Pribor				
Br.art	Opis	JM	Cijena KM	za
103 369 236	PEKA pregrada magnetna - set 4 kom, antracit	kom	34,80	1 kom



## Protuklizna podloga - set Magic Corner Standard

Na policu postavite protukliznu podlogu kako biste stabilizirali sadržaj police. Za čišćenje, podlogu izvadite i isprati pod mlazom vode.

- osigurava pohranjene predmete na polici, ugodna na dodir s fino strukturiranom površinom, prigušuje buku prilikom odlaganja predmeta, opcija

**Opseg isporuke:** 4 protuklizne podloge

Debljina materijala: 1 mm  
 Materijal: silikon

Br.art	Boja	Širina krila	Širina mm	Dubina mm	JM	Cijena KM	za
103 369 281 •	orah siva	400	230 / 440	350 / 450	kom	74,00	1 kom
103 351 043 •	orah siva	450	240 / 440	350 / 450	kom	69,60	1 kom
103 351 044 •	orah siva	500	300 / 440	350 / 450	kom	74,20	1 kom
103 369 282 •	bisernobijela	400	230 / 440	350 / 450	kom	74,00	1 kom
103 369 283 •	bisernobijela	450	240 / 440	350 / 450	kom	77,30	1 kom
103 369 284 •	bisernobijela	500	300 / 440	350 / 450	kom	82,40	1 kom

Grupa proizvoda 300 341



## Umetak set Liro visoka izvlačna kolona Standard

Umetak za utor relinga na Liro policama

- umeci od masivnog hrasta opcija za Liro-ovjesne košare, lijepo u kombinaciji s drvnim frontama i s toplim bojama, naknadna ugradnja bez alata

**Opseg isporuke:** 2 umetaka

Visina: 87 mm  
 Širina: 458 mm  
 Dubina: 6 mm  
 Širina korpusa: 150-450 mm  
 Materijal: hrast  
 Površinska obrada: prirodna boja

Br.art	JM	Cijena KM	za
103 369 208 •	kom	49,90	1 kom

Grupa proizvoda 300 341



## Zaokretni okov za kutni ormar s policama LeMans II

- potpun pristup izvana, police sa sivom "protukliznom" površinom
- montaža police bez upotrebe alata zahvaljujući ClickFixx sustavu
- moguće je u svakom trenutku jednostavno namjestiti visinu police

**Opseg isporuke:** 2 police, pomični okov (bez osovine)

Nosivost: 25 kg/polica  
Materijal: ograđa čelik/pod MDF

Br.art	Smjer	Svijetla širina korpusa min. mm	Širina krila mm	Površinska obrada	JM	Cijena KM	za
103 379 133	desno	800	maks. 450	antracit	GT	895,00	1 GT
103 379 134	lijevo	800	maks. 450	antracit	GT	895,00	1 GT
103 379 135	desno	910	maks. 500	antracit	GT	927,00	1 GT
103 379 136	lijevo	910	maks. 500	antracit	GT	927,00	1 GT
103 379 137	desno	960	maks. 600	antracit	GT	955,00	1 GT
103 379 138	lijevo	960	maks. 600	antracit	GT	955,00	1 GT
103 379 106	desno	764	400	srebrno/sivo	GT	829,00	1 GT
103 379 107	lijevo	764	400	srebrno/sivo	GT	829,00	1 GT
103 379 123	desno	800	maks. 450	srebrno/sivo	GT	644,00	1 GT
103 379 124	lijevo	800	maks. 450	srebrno/sivo	GT	644,00	1 GT
103 379 125	desno	910	maks. 500	srebrno/sivo	GT	661,00	1 GT
103 379 126	lijevo	910	maks. 500	srebrno/sivo	GT	661,00	1 GT
103 379 127	desno	960	maks. 600	srebrno/sivo	GT	689,00	1 GT
103 379 128	lijevo	960	maks. 600	srebrno/sivo	GT	689,00	1 GT

Grupa proizvoda 300 340



Slika prikazuje zakretanje desno



Slika prikazuje zakretanje lijevo



Slika prikazuje zakretanje desno

## Osovinska cijev LeMans II

- mogućnost podešavanja visine

**Opseg isporuke:** korpusni M-profil bez trna, osovinska cijev sa predmontiranim čahurama, pričvršćenje za osovinsku cijev

Materijal: čelik

Br.art	Visina mm	Izvedba	Površinska obrada	JM	Cijena KM	za
103 379 118	600-750	visinski podesivo	antracit	kom	96,30	1 kom
103 379 147	600-750	visinski podesivo	svileno zlatno	kom	103,00	1 kom
103 379 129	600-750	visinski podesivo	kromirano	kom	68,70	1 kom
103 379 119	720-900	visinski podesivo	antracit	kom	102,00	1 kom
103 379 148	720-900	visinski podesivo	svileno zlatno	kom	113,00	1 kom
103 379 130	720-900	visinski podesivo	kromirano	kom	95,00	1 kom
103 379 019	1250	bez podešavanja visine	antracit	kom	178,00	1 kom
103 379 014	1250	bez podešavanja visine	kromirano	kom	166,50	1 kom

Grupa proizvoda 300 340



## LeMans II ublaživač uvlačenja

**Napomena:** potrebno naručiti 1 ublaživač uvlačenja po polici.

Br.art	Smjer	Materijal	JM	Cijena KM	za
103 379 131	lijevo	plastika siva	kom	61,60	1 kom
103 379 132	desno	plastika siva	kom	61,60	1 kom

Grupa proizvoda 300 340



**ninka®****Polukružni kutni okov Trigon**

TRIGON kutni okov pruža dodatni prostor za pohranu, nove mogućnosti korištenja i jedinstvenu kuhinjsku arhitekturu.

**Karakteristike i prednosti proizvoda:**

- slobodno korištenje susjednih ormara, čak i kada su police izvučene
- visoka stabilnost
- kratko vrijeme montaže
- kontinuirano podešavanje visine gornje police bez alata
- skidanje policia bez alata
- prirodnog porijekla, lako se čisti, 100% reciklira

**Napomena:**

Sve slike i skice prikazuju desnu izvedbu okova Trigon. Tehničke skice vrijede i za lijevu izvedbu (obrnuto).

**Opseg isporuke:**

kutni okov TRIGON  
montažni materijal  
2 okretne polive tamno sive

Nosivost maks.: 25/polica kg  
Ugradbena visina: 620 mm  
Ugradbena dubina: 490 mm  
Materijal: aluminij / čelik / plastika  
Boja: tamnosiva

Br.art	ŠK mm	Širina krila mm	Izvedba	JM	Cijena KM	za
103 379 189 •	900	450	desno	kom	883,00	1 kom
103 379 198 •	900	450	lijevo	kom	883,00	1 kom
103 379 213 •	1000	500	desno	kom	907,00	1 kom
103 379 369 •	1000	500	lijevo	kom	907,00	1 kom
103 379 379 •	1000	600	desno	kom	925,00	1 kom
103 379 390 •	1000	600	lijevo	kom	925,00	1 kom

Grupa proizvoda 300 F59

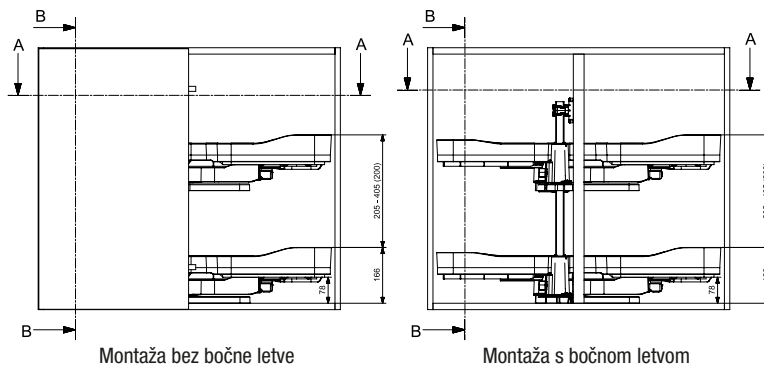

Montaža bez bočne letve

Montaža s bočnom letvom

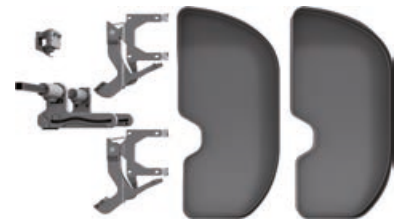

Velika stabilnost



Jednostavna montaža policia

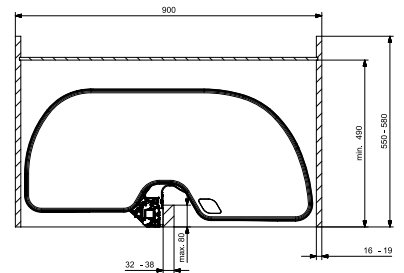

Kontinuirano podešavanje visine bez alata

**ninka®****Samouvlačenje Trigon**

- police se automatski prigušeno uvlače
- jednostavna montaža – pogodno i za naknadnu ugradnju

D x Š x V: 220 x 96 x 20 mm  
Materijal: plastika  
Boja: tamnosiva

Br.art	Izvedba	JM	Cijena KM	za
103 379 428 •	lijevo	kom	67,40	1 kom
103 379 509 •	desno	kom	67,40	1 kom

Grupa proizvoda 300 F59

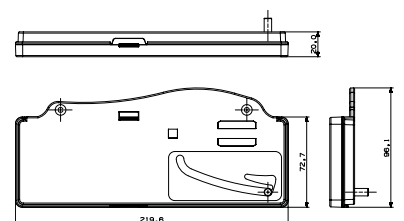



## Nuvola okretni okov za kutni element - police

### Napomena:

Pričvršćivanje polica na dno korpusa i na srednju полицu.

Kod elementa bez police primjenjivati osovinsku cijev (potrebno naručiti posebno)!

Garnitura se sastoji od:

- 2 police
- 2 nosive ruke osovine
- 2 vodilice

Oprema: bez ublaživača  
Nosivost: 20 kg/polica kg  
Materijal: dno drvo srebrno/ reling čelik srebrni

Br.art	Tip	Smjer	Mjera A mm	Mjera B mm	JM	Cijena KM	za
103 378 544	Nuvola 45	desno	min. 410	min. 900	GT	452,00	1 GT
103 378 545	Nuvola 45	lijevo	min. 410	min. 900	GT	452,00	1 GT
103 378 546	Nuvola 50	desno	min. 460	min. 900	GT	466,00	1 GT
103 378 547	Nuvola 50	lijevo	min. 460	min. 900	GT	466,00	1 GT
103 378 548	Nuvola 60	desno	min. 560	min. 1000	GT	472,00	1 GT
103 378 549	Nuvola 60	lijevo	min. 560	min. 1000	GT	472,00	1 GT

Grupa proizvoda 300 340



Slika prikazuje smjer izvlačenja desno - simbolična slika (dno bijelo/reling krom)

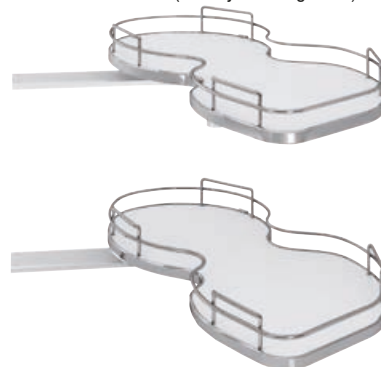

Simbolična slika (dno bijelo/reling krom)

## Nuvola osovinska cijev

### Napomena:

Primjena za pričvršćivanje polica u elementu bez srednje drvene police.

Visina: 640 - 770 mm

Br.art	Izvedba	Materijal	JM	Cijena KM	za
103 378 550	desno	čelik srebrni	kom	120,00	1 kom
103 378 552	lijevo	čelik srebrni	kom	120,00	1 kom

Grupa proizvoda 300 340



## Nuvola ublaživač uvlačenja

Opcija: primjena za 2 police.

Garnitura se sastoji od:

- 2 ublaživača uvlačenja
- 2 pričvršćenja za ublaživače

Br.art	Materijal	JM	Cijena KM	za
103 378 553	čelik	GT	120,00	1 GT

Grupa proizvoda 300 340

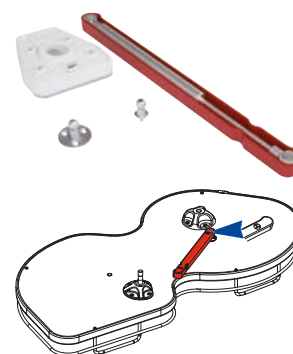

## VS CORNERSTONE® MAXX set Planero

### Planero® – estetski dizajn prostora za odlaganje

Planero® spaja visokokvalitetan vanjski izgled kuhinje s unutrašnjosti u jednu cjelinu. Visokokvalitetni asortiman za pohranu s mekim, zaobljenim dizajnom daje vam priliku da izrazite svoju individualnost.

- zatvorena košara sa elegantnim okvirom od čeličnog lima
- drveno dno sa brtvenim profilom, skriveni ovjes košare

**Opseg isporuke:** 1 kutni zakretni okov, 1 set polica = 2 kom Planero

Svijetla dubina:	490 mm
Svijetla visina:	650-850 mm
Ugradbena visina:	650-850 mm
Nosivost:	0-25 kg
Materijal:	čelični lim (okov, obrub) / drvo (dno polica)
Površinska obrada:	laminat (drvo) / pocinčano (okov) / praškasto lakirano (obrub)

Br.art	ŠK mm	Širina krila mm	Smjer	Boja	Svijetla širina mm	JM	Cijena KM	za
103 379 273	800	400	lijevo	lava siva	762-768	GT	1.007,00	1 GT
103 379 274	800	400	desno	lava siva	762-768	GT	1.007,00	1 GT
103 379 275	900	450	lijevo	lava siva	862-868	GT	1.033,00	1 GT
103 379 276	900	450	desno	lava siva	862-868	GT	1.033,00	1 GT
103 379 277	1000	500	lijevo	lava siva	962-968	GT	1.073,00	1 GT
103 379 278	1000	500	desno	lava siva	962-968	GT	1.073,00	1 GT
103 379 279	1000	600	lijevo	lava siva	962-968	GT	1.142,00	1 GT
103 379 280	1000	600	desno	lava siva	962-968	GT	1.142,00	1 GT

Grupa proizvoda 300 340



103 379 278



103 379 278

## VS CORNERSTONE® MAXX set Premea

**Opseg isporuke:** 1 kutni zakretni okov, 1 set polica po 2 kom

Ugradbena dubina min.:	490 mm
Ugradbena visina min.:	650 mm
Nosivost:	25 kg/polica
Materijal:	okov čelik/dno drvo/reling čelik

Br.art	Izved-ba	ŠK mm	Širina krila mm	Površinska obrada	JM	Cijena KM	za
103 379 257	lijevo	800	400	okov srebrni/dno svijetlosivo/reling srebrni	GT	834,00	1 GT
103 379 258	desno	800	400	okov srebrni/dno svijetlosivo/reling srebrni	GT	834,00	1 GT
103 379 259	lijevo	900	450	okov srebrni/dno svijetlosivo/reling srebrni	GT	865,00	1 GT
103 379 260	desno	900	450	okov srebrni/dno svijetlosivo/reling srebrni	GT	865,00	1 GT
103 379 261	lijevo	1000	500	okov srebrni/dno svijetlosivo/reling srebrni	GT	888,00	1 GT
103 379 262	desno	1000	500	okov srebrni/dno svijetlosivo/reling srebrni	GT	888,00	1 GT
103 379 263	lijevo	1000	600	okov srebrni/dno svijetlosivo/reling srebrni	GT	911,00	1 GT
103 379 264	desno	1000	600	okov srebrni/dno svijetlosivo/reling srebrni	GT	911,00	1 GT
103 379 266	lijevo	800	400	okov srebrni/dno bijelo/reling krom	GT	882,00	1 GT
103 379 265	desno	800	400	okov srebrni/dno bijelo/reling krom	GT	882,00	1 GT
103 379 268	lijevo	900	450	okov srebrni/dno bijelo/reling krom	GT	921,00	1 GT
103 379 267	desno	900	450	okov srebrni/dno bijelo/reling krom	GT	921,00	1 GT
103 379 270	lijevo	1000	500	okov srebrni/dno bijelo/reling krom	GT	964,00	1 GT
103 379 269	desno	1000	500	okov srebrni/dno bijelo/reling krom	GT	964,00	1 GT
103 379 272	lijevo	1000	600	okov srebrni/dno bijelo/reling krom	GT	990,00	1 GT
103 379 271	desno	1000	600	okov srebrni/dno bijelo/reling krom	GT	990,00	1 GT

Grupa proizvoda 300 340



Slika pokazuje smjer izvlačenja na desno

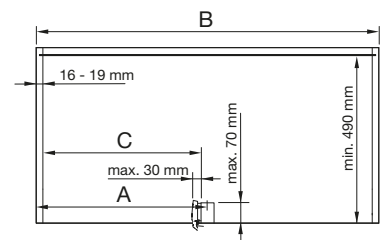

A	B min.	C
400	800	min. 361
450	900	min. 411
500	1000	min. 461
600	1000	min. 561

## CORNERSTONE Swing kutni izvlačno-okretni okov

CORNERSTONE Swing izvlači sadržaj ispred ormara. Police su ispred korpusa i pružaju optimalnu dostupnost. Visina pojedinih police se podešava neovisno jedna o drugoj. Police se uvlače zatvaranjem vrata.

- širine korpusa: 900, 1000 i 1200 mm
- širina vrata: 450, 500 i 600 mm
- kretanje police u obliku slova L omogućuje nesmetani pristup susjednim ormarima
- moguća montaža na lijevoj i desnoj strani, jednostavna montaža na noseću cijev
- pričvršćenje na vrata (opcija), modularna struktura, Soft-Close ublaživač
- moguća naknadna ugradnja



## VS CORNERSTONE® Swing kutni okov set

Br.art	Visina mm	Materijal	Površinska obrada	JM	Cijena KM	za
103 379 281 •	610-650	čelik	pocinčano	GT	308,00	1 GT
103 379 282 •	651-690	čelik	pocinčano	GT	308,00	1 GT
103 379 283 •	691-730	čelik	pocinčano	GT	308,00	1 GT
103 379 284 •	731-770	čelik	pocinčano	GT	308,00	1 GT

Grupa proizvoda 300 340



Slika prikazuje smjer zakretanja desno

## VS CORNERSTONE® Swing samouvlačka

### Napomena:

Samouvlačna garnitura za obje police.

Br.art	Materijal	Površinska obrada	JM	Cijena KM	za
103 379 285 •	plastika	sivo	GT	40,20	1 GT

Grupa proizvoda 300 340



## VS CORNERSTONE® Swing set police Premea

### Opseg isporuke:

2 police

Nosivost:

18 kg/polica

MATERIJAL:

dno drvo / rub čelik

Br.art	ŠK mm	Š x V x D mm	Površinska obrada	JM	Cijena KM	za
103 379 286 •	900	776 x 61 x 376	dno bijelo/reling kromirani	GT	257,00	1 GT
103 379 287 •	1000	816 x 61 x 406	dno bijelo/reling kromirani	GT	270,00	1 GT
103 379 288 •	1200	934 x 61 x 404	dno bijelo/reling kromirani	GT	282,00	1 GT
103 379 289 •	900	776 x 61 x 376	lavasivo	GT	237,50	1 GT
103 379 290 •	1000	816 x 61 x 406	lavasivo	GT	250,00	1 GT
103 379 291 •	1200	934 x 61 x 404	lavasivo	GT	263,00	1 GT
103 379 292 •	450	dno sivo/reling srebrni	GT	224,50	1 GT	
103 379 293 •	1000	816 x 61 x 406	dno sivo/reling srebrni	GT	237,50	1 GT
103 379 294 •	1200	934 x 61 x 404	dno sivo/reling srebrni	GT	250,00	1 GT

Grupa proizvoda 300 340



Sl. bijelo/kromirano

Sl. lavasivo

Sl. sivo/RAL 9006

**ninka®****Okretni okov**

- za pričvršćivanje vijcima na središnju mosnicu
- može se pričvrstiti lijevo i desno
- osovinska cijev od lakog metala, eloksirana, boje aluminija
- dijelovi ležaja, plastika, bijelosiva

Br.art	Duljina mm	JM	Cijena KM	za
103 370 106 •	500	GT	32,10	1 GT

Grupa proizvoda 300 F59

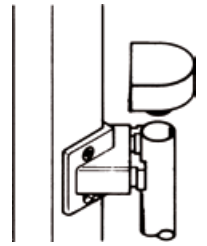
**ninka®****Nosač za okretnu policu**

- za pričvršćivanje vijcima na vrata
- uklj. odstoju pločicu

Br.art	Materijal	Površinska obrada	JM	Cijena KM	za
103 370 118 •	plastika	bijelo sivo	kom	1,80	1 kom

Grupa proizvoda 300 F59

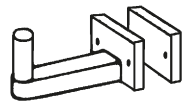
**ninka®****Okretni okov s kočnicom 1 ProArc**

- okretne police postavljaju se na okretnu osovinu
- cijev od kromiranog čelika
- dijelovi ležaja od plastike

Odgovara za: artikle 103 370 095, 103 370 099, 103 370 100

Br.art	Duljina mm	Ugrad. visina mm	JM	Cijena KM	za
103 370 091 •	620	667-730	GT	57,90	1 GT

Grupa proizvoda 300 F59

Pribor					
Br.art	Opis	JM	Cijena KM	za	
103 370 095 •	NINKA okretna policica 3/4-kruga ProArc ŠK 800 mm plast. alu siva	kom	156,00	1 kom	
103 370 100 •	NINKA okretna policica ProArc puni krug, plastika alu siva	kom	156,00	1 kom	

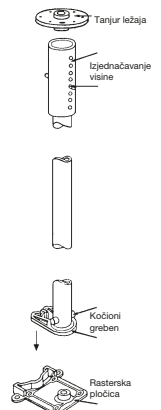
**ninka®****Polukružna okretna policica ProArc**

- potpuno integrirana protuklizna folija, lako se čisti

Primjena: donji ormar  
 Materijal: polistirol  
 Površinska obrada: alu sivo

Br.art	ŠK mm	ø mm	JM	Cijena KM	za
103 370 111 •	900	740	kom	109,50	1 kom

Grupa proizvoda 300 F59

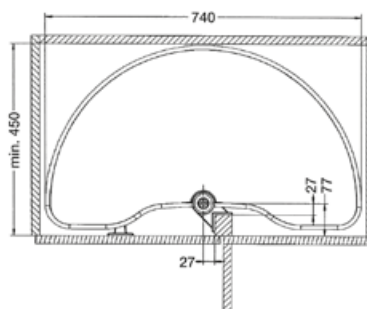

# ninka®

## Okretna polica ProArc

- s protukliznom podlogom na policama
- lako se čisti

Izvedba: puni krug  
 Primjena: donji ormar  
 Materijal: polistirol  
 Površinska obrada: alu siva



Br.art	ŠK mm	Ø mm	JM	Cijena KM	za
103 370 100 •	900	710	kom	156,00	1 kom

Grupa proizvoda 300 F59

Potrebni dodatni artikli					
Br.art	Opis	JM	Cijena KM	za	
103 370 091 •	NINKA okretni okov s kočnicom 1 ProArc za br.art. 103 370 095, 099, 100	GT	57,90	1 GT	

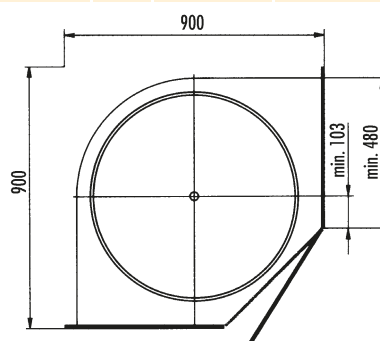

# ninka®

## ProArc 3/4 okretna polica

- potpuno integrirana protuklizna folija na policama
- lagano čišćenje

Izvedba: tročetvrtinski krug  
 Primjena: donji ormar  
 Materijal: polistirol



Br.art	ŠK mm	Ø mm	Površinska obrada	JM	Cijena KM	za
103 370 095 •	800	710	alu siva	kom	156,00	1 kom
103 370 097 •	800	710	kvarc siva	kom	97,30	1 kom
103 370 098	900	810	alu siva	kom	161,50	1 kom

Grupa proizvoda 300 F59

Potrebni dodatni artikli					
Br.art	Opis	JM	Cijena KM	za	
103 370 091 •	NINKA okretni okov s kočnicom 1 ProArc za br.art. 103 370 095, 099, 100	GT	57,90	1 GT	

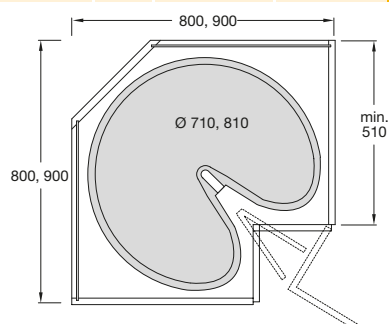





## Okretni okov REVO 90

- promjenjiva teleskopska noseća cijev
- montaža vrata bez alata
- podešavanje brzine zatvaranja bez alata

**Napomena:** Okretni okov je pogodan za montažu 2 okretnih polica.  
Donja okretna polica se fiksira na donjem kraju okova, druga se može proizvoljno postaviti na nosač.

### Opseg isporuke:

Okretni okov, 4 pričvrsnika fronte, 1 pločica, 1 nosač polica

Mjere korpusa: 800 x 800 / 900 x 900 mm  
Svijetla visina: 660-860 mm  
Mogućnost podešavanja: trodimenzionalna

Br.art	Materijal	Površinska obrada	JM	Cijena KM	za
103 378 620 •	čelik presvučen plastikom	srebrno	GT	372,00	1 GT

Grupa proizvoda 300 F59



## Kutnik za gornju policu REVO 90

Mjere korpusa: 900 x 900 mm  
Materijal: čelik  
Površinska obrada: pocinčano

Br.art	Š x V x D mm	JM	Cijena KM	za
103 378 622 •	841 x 25 x 841	kom	145,00	1 kom

Grupa proizvoda 300 F59

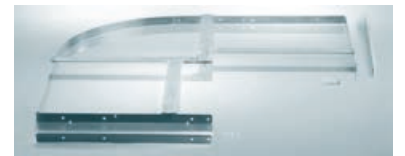

## Kutnik za fiksnu stražnju stranicu REVO 90°

Mjere korpusa: 800 x 800 / 900 x 900 mm  
Materijal: čelik  
Površinska obrada: pocinčano

Br.art	Š x V x D mm	JM	Cijena KM	za
103 378 623 •	450 x 40 x 450	kom	112,50	1 kom

Grupa proizvoda 300 F59



## 3/4 ARENA style polica REVO 90

Materijal: dno drvo/reling čelik  
Površinska obrada: bijelo/kromirano polirano

Br.art	Mjere korpusa mm	ø mm	JM	Cijena KM	za
103 378 630 •	800 x 800	710	kom	310,00	1 kom
103 378 631 •	900 x 900	810	kom	362,00	1 kom

Grupa proizvoda 300 F59



## VS COR® Wheel Pro 2/4 kruga set

## Opseg isporuke:

2 košare  
2 spojnice za pričvršćivanje  
1 kutni nosač

Materijal: čelična žica/plastika  
Površinska obrada: srebrno RAL 9006

Br.art	Duljina mm	Radius mm	JM	Cijena KM	za
103 398 076	650	335	GT	80,80	1 GT
103 378 330	700	365	GT	119,00	1 GT
103 378 331	750	385	GT	135,80	1 GT
103 378 332	850	435	GT	161,40	1 GT

Grupa proizvoda 300 340



## VS COR® Spin 71 3/4-kruga

- teleskopska cijev za korpuse različite visine
- pričvršćivanje na puna vrata i vrata s ukrutom
- idealne fuge zahvaljujući trodimenzionalnom podešavanju
- integrirano upuštanje vrata omogućava male fuge između vrata i radne ploče
- izvrstan slijed kretanja i zatvaranja s integriranim, individualno podesivim prigušivanjem zatvaranja
- brza i jednostavna montaža

## Opseg isporuke:

okretni okov s 2 police

Ugradbena visina: 632 - 890 mm  
Debljina stranice korpusa: 16, 18, 19 mm  
Materijal: dno drvo/reling čelik  
Površinska obrada: lavasivo

Br.art	ŠK mm	Ugradbena dubina mm	JM	Cijena KM	za
103 370 192	800	510	GT	549,00	1 GT
103 370 193	900	512	GT	571,00	1 GT

Grupa proizvoda 300 340



## VS COR® Wheel Pro Set 3/4 kruga s policom



- bez srednjeg stupa
- optimalna iskorištenost prostora za velike predmete
- mehanika je skrivena
- police s mogućnošću namještanja visine

### Opseg isporuke:

2 kom. 3/4 drvenih polica s ogradom

2 poprečne letvice

2 bočna pričvrtna mehanizma za namještanje visine bez upotrebe alata

Nosivost:

27,5 kg

Materijal:

reling čelik/dno drvo

Br.art	ŠK mm	ø mm	Površinska obrada	JM	Cijena KM	za
103 378 852 •	800	680	kromirano/bijelo	GT	676,00	1 GT
103 378 850 •	900	760	kromirano/bijelo	GT	698,00	1 GT
103 378 853 •	800	680	srebrno RAL 9006/sivo	GT	641,00	1 GT
103 378 851 •	900	760	srebrno RAL 9006/sivo	GT	664,00	1 GT

Grupa proizvoda 300 340



## VS COR® Wheel set 3/4 kruga s košarom

- s 3/4 policama od čelične žice, srebrne, presvučene plastikom
- za podijeljena kutna vrata
- srednja osovinica za zakretne košare fiksno je ugrađena

### Opseg isporuke:

2 zakretne police

nosiva cijev s gornjom i donjom pričvrtnom pločicom

Materijal:

čelik

Površinska obrada:

srebrno

Br.art	ŠK mm	Ugrad. visina mm	ø mm	JM	Cijena KM	za
103 378 155	800 x 800/900 x 900	650 - 710	720	GT	156,50	1 GT
103 378 156	1050 x 1050	650 - 710	820	GT	190,50	1 GT

Grupa proizvoda 300 340



## VS COR® Wheel Pro Set 4/4 kruga s policom



- optimalna iskorištenost prostora za velike predmete
- mehanika je skrivena
- police s mogućnošću namještanja visine
- prostorno optimalna konstrukcija

**Opseg isporuke:**

2 kom. 4/4 drvenih polica s ogradom

2 poprečne letvice

2 bočna pričvrсна mehanizma za namještanje visine bez upotrebe alata

Nosivost:

27,5 kg

Materijal:

drvo/čelik



Br.art	ŠK mm	ø mm	Površinska obrada	JM	Cijena KM	za
103 378 856 •	800	680	kromirano/bijelo	GT	723,00	1 GT
103 378 854 •	900	760	kromirano/bijelo	GT	746,00	1 GT
103 378 857 •	800	680	srebrno RAL 9006/sivo	GT	689,00	1 GT
103 378 855 •	900	760	srebrno RAL 9006/sivo	GT	712,00	1 GT

Grupa proizvoda 300 340

## VS COR® Wheel Pro Set 4/4-krug s košarom

- za donje elemente
- za dijagonalna vrata
- police od čelične žice, srebrne - puni krug
- srednja os za okretne košare fiksno je ugrađena

**Opseg isporuke:**

2 okretne košare

nosiva cijev s donjom i gornjom pričvršnom pločicom

Materijal:

čelik

Površinska obrada:

srebrno RAL 9006



Br.art	ŠK mm	Ugrad. visina mm	ø mm	JM	Cijena KM	za
103 378 150 •	800 x 800/900 x 900	650 - 710	720	GT	205,50	1 GT

Grupa proizvoda 300 340



## Sustav polica Sesam Libell

- višenamjenski sustav polica
- moguće montirati desno ili lijevo na bočnu stranicu sa samo 4 vijka
- ovisne police pomoću rastera podesive po visini
- zatvorena ovisna polica sprječava rušenje boca i propadanje sadržaja police
- police i stranice su magnetične

### Opseg isporuke:

1 sustav regala, 3 ovisne police, 2 kuke za vješanje, 1 držač savitljivih cijevi

Širina: 351 mm  
 Visina: 752 mm  
 Dubina: 230/365 mm  
 Materijal: čelik  
 Površinska obrada: antracit

Br.art	Ugrad. dubina min. mm	ŠK min. mm	JM	Cijena KM	za
103 370 497	430	400	GT	223,00	1 GT

Grupa proizvoda 300 341

Pribor					
Br.art	Opis	JM	Cijena KM	za	
103 369 236	PEKA pregrada magnetna - set 4 kom, antracit	kom	34,80	1 kom	



## Ovjesne police Sesam Mini Libell

- idealno za pohranu malih predmeta zahvaljujući visokim zatvorenim policama
- može se koristiti i za namirnice ili začine
- podešavanje visine polica zahvaljujući rasterskom sustavu
- individualno podešavanje kuka
- jednostavna montaža sa 4 vijka na unutarnjem zidu korpusa ili na unutarnjoj strani vrata

### Napomena:

Pogodno kao dodatak za regalni sustav Sesam Libell.

### Opseg isporuke:

1 sustav regala, 2 ovisne police, 2 kuke za vješanje

Materijal: čelik  
 Površinska obrada: antracit

Br.art	Širina mm	Visina mm	Dubina mm	JM	Cijena KM	za
103 370 626 •	278	434	121	kom	194,50	1 kom

Grupa proizvoda 300 341



Sesam Standard (desno) und Sesam Mini (lijevo)



## Nosač metle - set Libell

- praktičan držač za metle, pogodan za svaku metlu ili četku za čišćenje
- zidna montaža
- uključene 2 kuke, koje se mogu objesiti na držač za metle

Materijal: čelik

Br.art	Širina mm	Visina mm	Dubina mm	Površinska obrada	JM	Cijena KM	za
103 369 699 •	330	85	75	bijelo	kom	32,00	1 kom
103 370 641 •	330	85	75	antracit	kom	33,30	1 kom

Grupa proizvoda 300 341



## Letvica s kukicama

- za zidnu montažu
- s 6 fiksne kukice

## Opseg isporuke:

uklj. pričvrtni materijal

Širina: 44 mm  
 Visina: 54 mm  
 Dubina: 360 mm  
 Materijal: čelik

Br.art	Površinska obrada	JM	Cijena KM	za
103 369 708 •	bijelo	kom	13,70	1 kom
103 369 709 •	srebrno	kom	13,70	1 kom
103 369 710 •	antracit	kom	13,60	1 kom

Grupa proizvoda 300 341



## VS ADD DOOR®

Sustav ovjesnog regala VS ADD® Door nudi praktično rješenje za pohranu i jednostavno ga je ugraditi u svaki neiskorišteni prostor u kućanstvu: u ormaru, na unutrašnjoj strani vrata ormara ili na bilo kojem zidu u prostoriji. VS ADD® Door se u samo nekoliko koraka može prilagoditi i proširiti.

- jednostavna montaža
- za kuhinje, kupaonice i smočnice
- dodatni prostor za odlaganje
- elementi se lako podešavaju po visini



## VS ADD DOOR® profili

Ovi profili s rasterom pričvršćuju se na unutarnju stijenku ormara, unutarnju stranu vrata ormarića ili na zid i koriste se za prihvat i držanje VS ADD DOOR ovjesnih elemenata ili polica.

**Opseg isporuke:** 2 raster profila

Širina: 20 mm  
 Dubina: 10 mm  
 Ugradnja: pričvršćivanje vijcima  
 Materijal: čelik  
 Površinska obrada: lavasivo

Br.art	Tvornički broj	Duljina mm	JM	Cijena KM	za
103 342 040	90008372	650	PAR	68,20	1 PAR
103 342 041	90008373	1354	PAR	149,50	1 PAR
103 342 042	90008374	1900	PAR	189,50	1 PAR

Grupa proizvoda 300 340

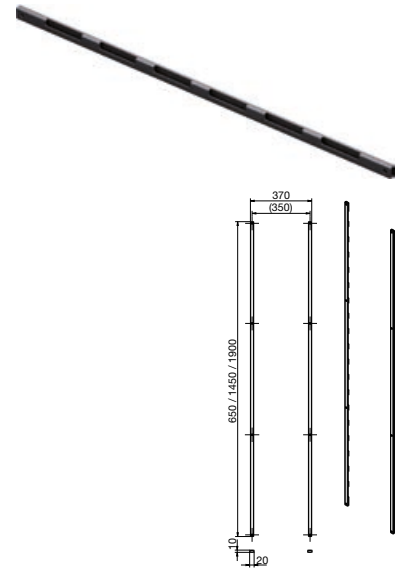

## VS ADD DOOR® ovjesni elementi

Dostupne su različite police i moduli za različite funkcije i mogu se mijenjati vrlo jednostavno.

Ugradnja: za vješanje  
 Materijal: čelik  
 Površinska obrada: lavasivo

Br.art	Tip	Širina mm	Visina mm	Dubina mm	JM	Cijena KM	za
103 342 043	mala polica	370	47	80	kom	57,10	1 kom
103 342 044	velika polica	370	47	124	kom	62,60	1 kom
103 342 045	polica za pribor	370	47	124	kom	74,70	1 kom
103 342 046	držač za ručnike	370	47	124	kom	72,70	1 kom
103 342 047	držač za role	381	81	99	kom	202,50	1 kom

Grupa proizvoda 300 340

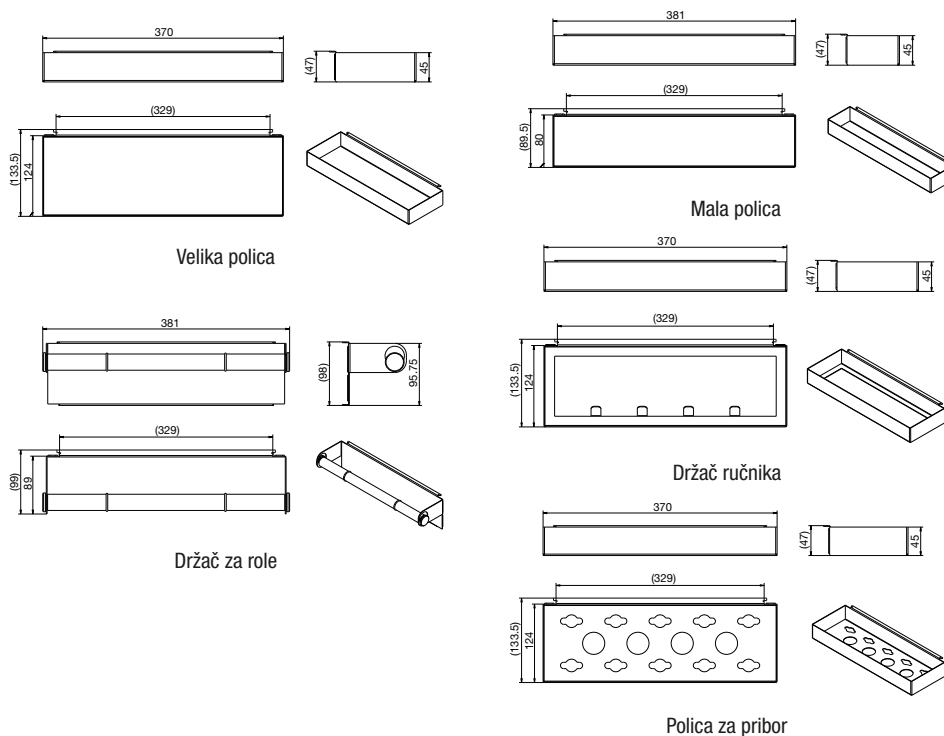

## Univerzalna košara

### Napomena:

košare se mogu izraditi i po posebnim dimenzijama (od 100 kom).

Materijal: čelična žica  
Površinska obrada: srebrno RAL 9006

Br.art	Š x V x D mm	JM	Cijena KM	za
103 378 402 •	380 x 460 x 380	kom	75,60	1 kom
103 378 403 •	380 x 460 x 480	kom	76,30	1 kom

Grupa proizvoda 300 340



## Univerzalna košara koso rezana s poprečnom žicom

### Napomena:

Informacije o posebnim veličinama možete dobiti u odjelu okova za namještaj

Materijal: čelična žica  
Površinska obrada: srebrno RAL 9006

Br.art	Š x V x D mm	JM	Cijena KM	za
103 378 430	275 x 450-495 x 260	kom	43,95	1 kom
103 378 431	310 x 450-495 x 260	kom	46,45	1 kom
103 378 433	350 x 480-550 x 280	kom	67,50	1 kom
103 378 432 •	450 x 380-430 x 290	kom	69,10	1 kom

Grupa proizvoda 300 340

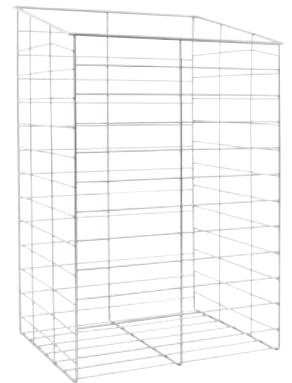

## VS univerzalna košara koso rezana s uzdužnom žicom

### Napomena:

Informacije o posebnim veličinama možete dobiti u odjelu okova za namještaj

Materijal: čelična žica  
Površinska obrada: srebrno RAL 9006

Br.art	Š x V x D mm	JM	Cijena KM	za
103 398 944 •	230 x 360-450 x 280	kom	43,45	1 kom
103 378 422 •	244 x 360-450 x 270	kom	41,30	1 kom
103 378 420 •	244 x 515-580 x 270	kom	55,00	1 kom
103 398 945 •	280 x 360-450 x 280	kom	45,90	1 kom
103 378 423 •	294 x 360-450 x 270	kom	46,45	1 kom
103 378 421 •	294 x 515-580 x 270	kom	58,60	1 kom
103 398 946 •	330 x 360-450 x 280	kom	48,90	1 kom
103 398 420 •	390 x 360-450 x 270	kom	48,45	1 kom

Grupa proizvoda 300 340





## Nosači

- za jednostavno skidanje i vješanje košara za rublje i univerzalnih košara

Materijal: čelična žica  
Površinska obrada: srebrno RAL 9006



Br.art	Širina mm	JM	Cijena KM	za
103 378 425 •	192	kom	8,83	1 kom
103 378 411	220	kom	8,20	1 kom
103 378 426 •	285	kom	10,45	1 kom

Grupa proizvoda 300 340

## Košara za sredstva za čišćenje

Materijal: čelična žica  
Površinska obrada: srebrno RAL 9006

Br.art	Š x V x D mm	JM	Cijena KM	za
103 378 428 •	332 x 100 x 105	kom	17,25	1 kom

Grupa proizvoda 300 340

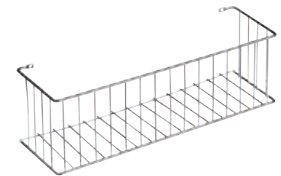

## Nosač za boce

- s drškom za nošenje i nogama
- za 6 boca

Materijal: čelična žica  
Površinska obrada: srebrno RAL 9006

Br.art	Š x V x D mm	JM	Cijena KM	za
103 378 811 •	369 x 336 x 210	kom	94,40	1 kom

Grupa proizvoda 300 340



## Nosač za ručnike

Materijal: čelična žica  
Površinska obrada: srebrno RAL 9006

Br.art	Širina mm	Visina mm	JM	Cijena KM	za
103 378 127 •	330	75	kom	13,00	1 kom

Grupa proizvoda 300 340



## Nosač s kukicama, 5 kukica

Izvedba: 5 kukica  
Materijal: čelična žica  
Površinska obrada: srebrno RAL 9006

Br.art	Širina mm	Visina mm	JM	Cijena KM	za
103 378 129 •	300	55	kom	10,20	1 kom

Grupa proizvoda 300 340





## Univerzalni držač savitljivih cijevi i kabela

- ovjesne kuke za različite proizvode

Materijal: čelična žica  
Površinska obrada: srebrno RAL 9006

Br.art	Š x V x D mm	JM	Cijena KM	za
103 378 504 •	305 x 658 x 60	kom	70,70	1 kom

Grupa proizvoda 300 340



## Višenamjenska košara

- pričvršćenje na unutrašnjim vratima ormara

Materijal: čelična žica  
Površinska obrada: srebrno RAL 9006

Br.art	Š x V x D mm	JM	Cijena KM	za
103 378 123 •	395 x 922 x 175	kom	102,50	1 kom
103 378 506 •	274 x 858 x 165	kom	45,60	1 kom

Grupa proizvoda 300 340



103 378 506



103 378 123



## Držač savitljivih cijevi i kabela

Materijal: čelična žica  
Površinska obrada: srebrno RAL 9006

Br.art	Š x V x D mm	JM	Cijena KM	za
103 378 551 •	179 x 110 x 54	kom	10,15	1 kom

Grupa proizvoda 300 340



## AMBIA-LINE umetak za pribor za jelo - dizajn čelika

- praktičan za primjenu u kuhinji i drugim područjima stanovanja
- odgovara za LEGRABOX i MERIVOBX ladice i unutarnje ladice visine M i K
- umetak pribora za jelo sa Softtouch površinom

Primjena: ladica  
 Širina: 300 mm  
 Visina: 50 mm  
 Širina korpusa: 400 mm  
 Materijal: čelik

Br.art	Tvornički broj	Nazivna duljina mm	Duljina mm	Površinska obrada	JM	Cijena KM	za
103 360 353	ZC7S450BS3	450	425	indium siva mat	kom	194,00	1 kom
103 360 354	ZC7S500BS3	500	475	indium siva mat	kom	200,00	1 kom
103 360 355	ZC7S550BS3	550	524	indium siva mat	kom	296,00	1 kom
103 360 356	ZC7S600BS3	600	574	indium siva mat	kom	302,00	1 kom
103 360 357	ZC7S650BS3	650	624	indium siva mat	kom	381,00	1 kom
103 361 261	ZC7S450BS3	450	425	karbon crna mat	kom	194,00	1 kom
103 361 264	ZC7S500BS3	500	475	karbon crna mat	kom	200,00	1 kom
103 361 267	ZC7S550BS3	550	524	karbon crna mat	kom	296,00	1 kom
103 361 270	ZC7S600BS3	600	574	karbon crna mat	kom	302,00	1 kom
103 361 273	ZC7S650BS3	650	624	karbon crna mat	kom	381,00	1 kom
103 367 800	ZC7S450BS3	450	425	orion siva mat	kom	194,00	1 kom
103 367 803	ZC7S500BS3	500	475	orion siva mat	kom	200,00	1 kom
103 367 806	ZC7S550BS3	550	524	orion siva mat	kom	296,00	1 kom
103 367 809	ZC7S600BS3	600	574	orion siva mat	kom	302,00	1 kom
103 367 900	ZC7S650BS3	650	624	orion siva mat	kom	381,00	1 kom
103 367 801	ZC7S450BS3	450	425	svilenobijela/ orion siva mat	kom	194,00	1 kom
103 367 804	ZC7S500BS3	500	475	svilenobijela/ orion siva mat	kom	200,00	1 kom
103 367 807	ZC7S550BS3	550	524	svilenobijela/ orion siva mat	kom	296,00	1 kom
103 367 810	ZC7S600BS3	600	574	svilenobijela/ orion siva mat	kom	302,00	1 kom
103 367 901	ZC7S650BS3	650	624	svilenobijela/ orion siva mat	kom	381,00	1 kom



čelik orion sivi mat



čelik svilenobijeli/orion sivi mat



čelik karbon crni mat



čelik indium sivi mat

Grupa proizvoda F39

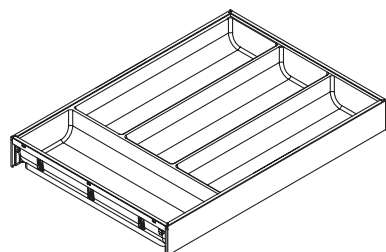

Nazivna duljina 450 mm

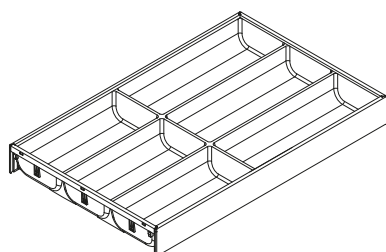

Nazivna duljina 500 mm

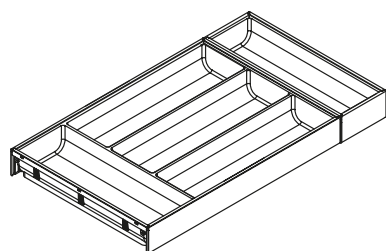

Nazivna duljina 550 mm

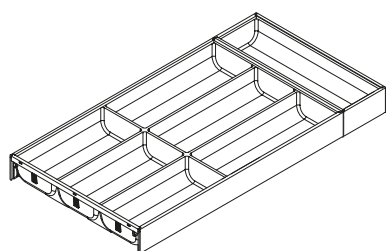

Nazivna duljina 600 mm

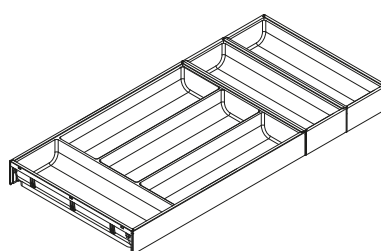

Nazivna duljina 650 mm



## AMBIA-LINE okvir za ladicu za nazivne duljine od 270 mm do 400 mm - dizajn čelika

- s magnetnom pločicom na poledini
- bez dna

### Napomena:

odgovara za nazivne duljine 270 i 300 mm - od nazivne duljine 350 mm potreban profilni adapter za povezivanje s poledinom (16 mm) te je isti potrebno posebno naručiti.

Primjena:	ladica
Nazivna duljina:	od 270 mm
Duljina:	273 mm
Širina:	242 mm
Visina:	50 mm
Oprema:	1 razdjelnik
Materijal:	čelik

Br.art	Tvornički broj	Površinska obrada	JM	Cijena KM	za
103 360 358 •	ZC7S300RSU	indium siva mat	kom	84,90	1 kom
103 361 260 •	ZC7S300RSU	karbon crna mat	kom	84,90	1 kom
103 367 836 •	ZC7S300RSU	orion siva mat	kom	84,90	1 kom
103 367 837 •	ZC7S300RSU	svilenobijela mat	kom	84,90	1 kom

Grupa proizvoda F39



orion siva

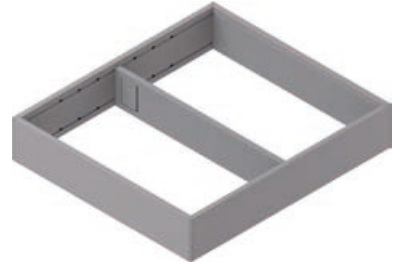

indium siva



## AMBIA-LINE poprečni razdjelnik, pojedinačno za okvir ladicu (opcija) - dizajn čelika

Primjena:	okvir za ladicu
Širina:	za 242 mm
Visina:	50 mm
Materijal:	plastika

Br.art	Tvornički broj	Površinska obrada	JM	Cijena KM	za
103 360 373 •	ZC7Q0UOSS	indium siva mat	kom	13,35	1 kom
103 361 287 •	ZC7Q0UOSS	karbon crna mat	kom	13,35	1 kom
103 367 866 •	ZC7Q0UOSS	orion siva mat	kom	13,35	1 kom
103 367 867 •	ZC7Q0UOSS	svilenobijela mat	kom	13,35	1 kom

Grupa proizvoda F39

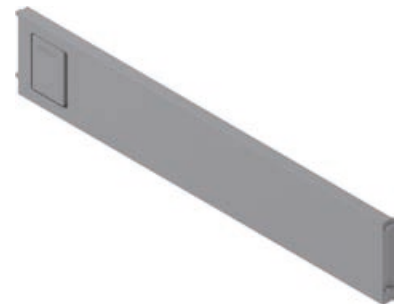

indium siva



## AMBIA-LINE profilni adapter za povezivanje s poledinom - dizajn čelika

### Napomena:

debljina poledine 16 mm.

Nazivna duljina:	preporučeno od 350 mm
Širina:	242 mm
Materijal:	čelik

Br.art	Tvornički broj	Primjena	Površinska obrada	JM	Cijena KM	za
103 367 846 •	ZC7A0U0M	ladica visina M	svilenobijela mat	kom	10,95	1 kom
103 367 845 •	ZC7A0U0M	ladica visina M	orion siva mat	kom	10,95	1 kom
103 360 359 •	ZC7A0U0M	ladica visina M	indium siva mat	kom	10,95	1 kom
103 361 282 •	ZC7Q010SS	ladica visina M	karbon crna mat	kom	10,95	1 kom
103 367 848 •	ZC7A0U0K	ladica visina K	orion siva mat	kom	12,10	1 kom
103 367 849 •	ZC7A0U0K	ladica visina K	svilenobijela mat	kom	12,10	1 kom
103 360 360 •	ZC7A0U0K	ladica visina K	indium siva mat	kom	12,10	1 kom
103 361 281 •	ZC7A0U0K	ladica visina K	karbon crna mat	kom	12,10	1 kom

Grupa proizvoda F39



orion siva



## AMBIA-LINE okvir za ladice uski - dizajn čelika

**Napomena:**  
Bez poda

Primjena: ladica  
Širina: 100 mm  
Visina: 50 mm  
Materijal: čelik

Br.art	Nazivna duljina mm	Duljina mm	Oprema	Površinska obrada	JM	Cijena KM	za
103 360 361 •	450	422	1 razdjelnik	indium siva mat	kom	53,80	1 kom
103 360 362 •	500	472	1 razdjelnik	indium siva mat	kom	54,60	1 kom
103 360 363 •	550	522	1 razdjelnik	indium siva mat	kom	55,90	1 kom
103 360 364 •	600	572	2 razdjelnika	indium siva mat	kom	57,40	1 kom
103 360 365 •	650	622	2 razdjelnika	indium siva mat	kom	58,70	1 kom
103 361 262 •	450	422	1 razdjelnik	karbon crna mat	kom	53,80	1 kom
103 361 265 •	500	472	1 razdjelnik	karbon crna mat	kom	54,60	1 kom
103 361 268 •	550	522	1 razdjelnik	karbon crna mat	kom	55,90	1 kom
103 361 271 •	600	572	2 razdjelnika	karbon crna mat	kom	57,40	1 kom
103 361 274 •	650	622	2 razdjelnika	karbon crna mat	kom	58,70	1 kom
103 367 812 •	450	422	1 razdjelnik	orion siva mat	kom	53,80	1 kom
103 367 815 •	500	472	1 razdjelnik	orion siva mat	kom	54,60	1 kom
103 367 818 •	550	522	1 razdjelnik	orion siva mat	kom	55,90	1 kom
103 367 821 •	600	572	2 razdjelnika	orion siva mat	kom	57,40	1 kom
103 367 903 •	650	622	2 razdjelnika	orion siva mat	kom	58,70	1 kom
103 367 813 •	450	422	1 razdjelnik	svilenobijela mat	kom	53,80	1 kom
103 367 816 •	500	472	1 razdjelnik	svilenobijela mat	kom	54,60	1 kom
103 367 819 •	550	522	1 razdjelnik	svilenobijela mat	kom	55,90	1 kom
103 367 822 •	600	572	2 razdjelnika	svilenobijela mat	kom	57,40	1 kom
103 367 904 •	650	622	2 razdjelnika	svilenobijela mat	kom	58,70	1 kom

Grupa proizvoda F39



orion siva, ND 500 mm



indium siva, ND 500 mm



karbon crna, ND 650 mm



svilenobijela, ND 650 mm

## AMBIA-LINE poprečni razdjelnik, pojedinačno za okvir ladice uski (opcija) - dizajn čelika

Primjena: ladica  
Širina: za 100 mm  
Visina: 50 mm  
Materijal: plastika

Br.art	Tvornički broj	Površinska obrada	JM	Cijena KM	za
103 360 371 •	ZC7Q010SS	indium siva mat	kom	8,81	1 kom
103 361 283 •	ZC7Q010SS	karbon crna mat	kom	8,81	1 kom
103 367 860 •	ZC7Q010SS	orion siva mat	kom	8,81	1 kom
103 367 861 •	ZC7Q010SS	svilenobijela mat	kom	8,81	1 kom

Grupa proizvoda F39

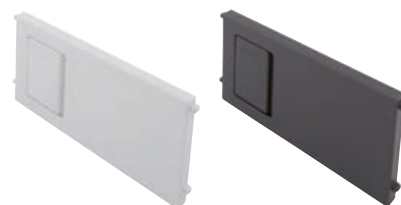

svilenobijela

orion siva



karbon crna

indium siva





## AMBIA-LINE okvir za ladice široki - dizajn čelika

**Napomena:**  
Bez poda

Primjena: ladica  
Širina: 200 mm  
Visina: 50 mm  
Materijal: čelik

Br.art	Nazivna duljina mm	Duljina mm	Oprema	Površinska obrada	JM	Cijena KM	za
103 360 366 •	450	422	1 razdjelnik	indium siva mat	kom	65,90	1 kom
103 360 367 •	500	472	1 razdjelnik	indium siva mat	kom	66,70	1 kom
103 360 368 •	550	522	1 razdjelnik	indium siva mat	kom	68,00	1 kom
103 360 369 •	600	572	2 razdjelnika	indium siva mat	kom	69,50	1 kom
103 360 370 •	650	622	2 razdjelnika	indium siva mat	kom	70,90	1 kom
103 361 263 •	450	422	1 razdjelnik	karbon crna mat	kom	65,90	1 kom
103 361 266 •	500	472	1 razdjelnik	karbon crna mat	kom	66,70	1 kom
103 361 269 •	550	522	1 razdjelnik	karbon crna mat	kom	68,00	1 kom
103 361 272 •	600	572	1 razdjelnik	karbon crna mat	kom	69,50	1 kom
103 361 275 •	650	622	1 razdjelnik	karbon crna mat	kom	70,80	1 kom
103 367 824 •	450	422	1 razdjelnik	orion siva mat	kom	65,90	1 kom
103 367 827 •	500	472	1 razdjelnik	orion siva mat	kom	66,70	1 kom
103 367 830 •	550	522	1 razdjelnik	orion siva mat	kom	68,00	1 kom
103 367 833 •	600	572	2 razdjelnika	orion siva mat	kom	69,50	1 kom
103 367 906 •	650	622	2 razdjelnika	orion siva mat	kom	70,90	1 kom
103 367 825 •	450	422	1 razdjelnik	svilenobijela mat	kom	65,90	1 kom
103 367 828 •	500	472	1 razdjelnik	svilenobijela mat	kom	66,70	1 kom
103 367 831 •	550	522	1 razdjelnik	svilenobijela mat	kom	68,00	1 kom
103 367 834 •	600	572	2 razdjelnika	svilenobijela mat	kom	69,50	1 kom
103 367 907 •	650	622	2 razdjelnika	svilenobijela mat	kom	70,90	1 kom

Grupa proizvoda F39

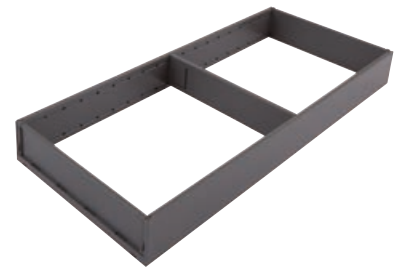

orion siva, ND 500 mm



svilenobijela, ND 500 mm



karbon crna, ND 650 mm

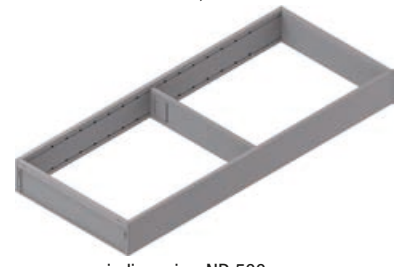

indium siva, ND 500 mm



## AMBIA-LINE poprečni razdjelnik, pojedinačno za okvir ladice široki (opcija) - dizajn čelika

Primjena: ladica  
Širina: za 200 mm  
Visina: 50 mm  
Materijal: plastika

Br.art	Tvornički broj	Površinska obrada	JM	Cijena KM	za
103 360 372 •	ZC7Q020SS	indium siva mat	kom	12,45	1 kom
103 361 284 •	ZC7Q020SS	karbon crna mat	kom	12,45	1 kom
103 367 863 •	ZC7Q020SS	orion siva mat	kom	12,45	1 kom
103 367 864 •	ZC7Q020SS	svilenobijela mat	kom	12,45	1 kom

Grupa proizvoda F39



orion siva



svilenobijela



indium siva

## AMBIA-LINE okvir za ladicu za nazivne duljine od 270 mm - dizajn čelika

- s magnetnom pločicom na poledini
- bez poda

### Napomena:

odgovara za nazivne duljine 270 i 300 mm - od nazivne duljine 350 mm potreban profilni adapter za povezivanje sa poledinom (16 mm) te je isti potrebno posebno naručiti.

Primjena:	izvlačenje s frontom
Nazivna duljina:	od 270 mm
Duljina:	271 mm
Širina:	242 mm
Visina:	110 mm
Oprema:	1 razdjelnik
Materijal:	čelik

Br.art	Tvornički broj	Površinska obrada	JM	Cijena KM	za
103 360 374 •	ZC7F300RSU	indium siva mat	kom	109,50	1 kom
103 361 276 •	ZC7F300RSU	karbon crna mat	kom	109,50	1 kom
103 367 842 •	ZC7F300RSU	orion siva mat	kom	109,50	1 kom
103 367 843 •	ZC7F300RSU	svilenobijela mat	kom	109,50	1 kom

Grupa proizvoda F39



Čelik indium sivi mat



Čelik svilenobijela mat

## AMBIA-LINE profilni adapter za povezivanje s poledinom - dizajn čelika

### Napomena:

debljina poledine 16 mm.

Primjena:	izvlačenje s frontom C
Nazivna duljina:	preporučeno od 350 mm
Širina:	242 mm
Materijal:	čelik

Br.art	Tvornički broj	Površinska obrada	JM	Cijena KM	za
103 360 378 •	ZC7A0U0C	indium siva mat	kom	13,05	1 kom
103 361 280 •	ZC7A0U0C	karbon crna mat	kom	13,05	1 kom
103 367 851 •	ZC7A0U0C	orion siva mat	kom	13,05	1 kom
103 367 852 •	ZC7A0U0C	svilenobijela mat	kom	13,05	1 kom

Grupa proizvoda F39

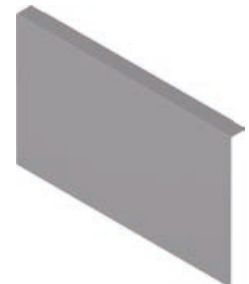

indium siva

## AMBIA-LINE poprečni razdjelnik, pojedinačno za okvir ladice (opcija) - dizajn čelika

Primjena:	izvlačenje s frontom
Širina:	za 242 mm
Visina:	110 mm
Materijal:	plastika

Br.art	Tvornički broj	Površinska obrada	JM	Cijena KM	za
103 360 379 •	ZC7Q0U0FS	indium siva mat	kom	16,10	1 kom
103 361 286 •	ZC7Q0U0FS	karbon crna mat	kom	16,10	1 kom
103 367 869 •	ZC7Q0U0FS	orion siva mat	kom	16,10	1 kom
103 367 870 •	ZC7Q0U0FS	svilenobijela mat	kom	16,10	1 kom

Grupa proizvoda F39



orion siva



## AMBIA-LINE okvir za ladicu za nazivne duljine od 400 mm - dizajn čelika

- sa magnetnom pločicom na poledini
- bez poda

### Napomena:

potreban profilni adapter za povezivanje s poledinom (16 mm) naručuje se posebno.

Primjena:	izvlačenje s frontom
Nazivna duljina:	od 400 mm
Duljina:	371 mm
Širina:	218 mm
Visina:	110 mm
Oprema:	1 razdjelnik
Materijal:	čelik

Br.art	Tvornički broj	Površinska obrada	JM	Cijena KM	za
103 360 375 •	ZC7F400RSP	indium siva mat	kom	115,50	1 kom
103 361 277 •	ZC7F400RSP	karbon crna mat	kom	115,50	1 kom
103 367 839 •	ZC7F400RSP	orion siva mat	kom	115,50	1 kom
103 367 840 •	ZC7F400RSP	svilenobijela mat	kom	115,50	1 kom

Grupa proizvoda F39



čelik orion siva mat



čelik indium siva mat



## AMBIA-LINE profilni adapter za povezivanje s poledinom - dizajn čelika

### Napomena:

debljina poledine 16 mm.

Širina:	218 mm
Materijal:	čelik

Br.art	Tvornički broj	Primjena	Površinska obrada	JM	Cijena KM	za
103 367 854 •	ZC7A0POC	izvlačenje s frontom C	orion siva mat	kom	13,05	1 kom
103 367 855 •	ZC7A0POC	izvlačenje s frontom C	svilenobijela mat	kom	13,05	1 kom
103 360 376 •	ZC7A0POC	izvlačenje s frontom C	indium siva mat	kom	13,05	1 kom
103 361 278 •	ZC7A0POC	izvlačenje s frontom C	karbon crna mat	kom	13,05	1 kom
103 367 857 •	ZC7A0POF	izvlačenje s frontom F	orion siva mat	kom	14,55	1 kom
103 367 858 •	ZC7A0POF	izvlačenje s frontom F	svilenobijela mat	kom	14,55	1 kom
103 360 377 •	ZC7A0POF	izvlačenje s frontom F	indium siva mat	kom	14,55	1 kom
103 361 279 •	ZC7A0POF	izvlačenje s frontom F	karbon crna mat	kom	14,55	1 kom

Grupa proizvoda F39



karbon crna



## AMBIA-LINE poprečni razdjelnik, pojedinačno za okvir ladicu (opcija) - dizajn čelika

Primjena:	izvlačenje s frontom
Širina:	za 218 mm
Visina:	110 mm
Materijal:	plastika

Br.art	Tvornički broj	Površinska obrada	JM	Cijena KM	za
103 360 380 •	ZC7Q0P0FS	indium siva mat	kom	16,10	1 kom
103 361 285 •	ZC7Q0P0FS	karbon crna mat	kom	16,10	1 kom
103 367 872 •	ZC7Q0P0FS	orion siva mat	kom	16,10	1 kom
103 367 873 •	ZC7Q0P0FS	svilenobijela mat	kom	16,10	1 kom

Grupa proizvoda F39



orion siva

## AMBIA-LINE set za boce

- za praktičnu organizaciju boca
- postojeći AMBIA-LINE okvir ladice (100 i 200 mm) se, pomoću AMBIA-LINE seta za boce, podiže i slobodno postavlja u izvlačenja s frontom

### Opseg isporuke:

- 2 adaptera
- 3 poprečne pregrade

Materijal: plastika

Br.art	Tvornički broj	Širina mm	Površinska obrada	JM	Cijena KM	za
103 367 794	ZC7B0100S	100	orion siva mat	GT	48,95	1 GT
103 367 795	ZC7B0100S	100	svilenobijela mat	GT	48,95	1 GT
103 367 797	ZC7B0200S	200	orion siva mat	GT	62,70	1 GT
103 367 798	ZC7B0200S	200	svilenobijela mat	GT	62,70	1 GT
103 360 381	ZC7B0100S	100	indium siva mat	kom	48,95	1 kom
103 360 382	ZC7B0200S	200	indium siva mat	kom	62,70	1 kom
103 361 290	ZC7B0100S	100	karbon crna mat	kom	48,95	1 kom
103 361 291	ZC7B0200S	200	karbon crna mat	kom	62,70	1 kom

Grupa proizvoda F39



orion siva mat

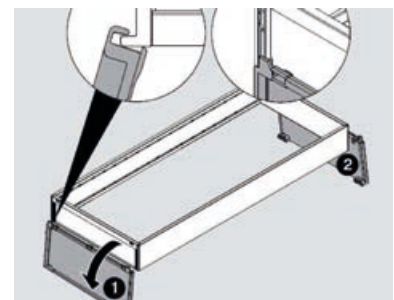
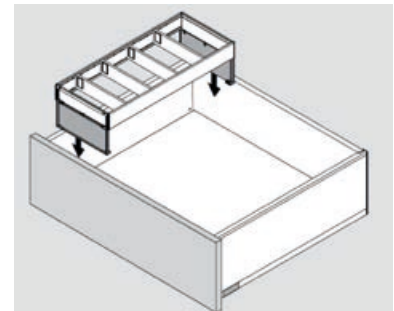

## AMBIA-LINE držač začina

- omogućuje smještanje do 20 posuda sa začinima, pregledno i sigurno od prevrtanja
- nakošeno postolje za jednostavno čitanje etiketa
- kutne površine od nehrđajućeg čelika s oblogom protiv otisaka prstiju, otporne na oštećenja od agresivnih tekućina
- odgovara fronti za izvlačenje širine 218 mm (ZC7F400RSP), nazivne duljine 400 mm

Širina: 200 mm  
 Duljina: 356 mm  
 Visina: 84 mm  
 Površinska obrada: orion siva mat

Br.art	Tvornički broj	Materijal	JM	Cijena KM	za
103 367 889	ZC7G0P0I	plastika/nehrđajući čelik	kom	105,50	1 kom

Grupa proizvoda F39







## AMBIA-LINE držač noževa

- sigurno i pregledno spremanje za 4 mala i 5 velikih noževa
- okomito slaganje za zaštitu oštrica od oštećenja
- od visoko kvalitetne plastike i nehrđajućeg čelika s oblogom protiv otisaka prstiju,
- odgovara za okvir ladicice širine 200 mm, od nazivne duljine 450 (ZC7SxxxRS2), alternativno pričvršćivanje vijcima za dno ladicice

Širina: 186 mm  
 Duljina: 409 mm  
 Visina: 43 mm  
 Površinska obrada: orion siva mat

Br.art	Tvornički broj	Materijal	JM	Cijena KM	za
103 367 887 •	ZC7M0200	plastika/nehrđajući čelik	kom	68,80	1 kom

Grupa proizvoda F39

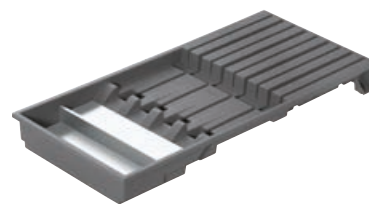

## AMBIA-LINE držač tanjura

- za sigurnu pohranu do 12 tanjura u izvlačnim ladicama
- mogućnost podešavanja od 186 - 322 mm za različite veličine tanjura
- prikladno za okrugle i pravokutne tanjure
- visoka stabilnost zahvaljujući integriranim gumenim nogicama
- visoka izdržljivost zbog kvalitetne plastike - obloženo nehrđajućim čelikom protiv otisaka prstiju

Visina: 170 mm  
 Površinska obrada: orion siva mat

Br.art	Tvornički broj	Materijal	JM	Cijena KM	za
103 367 890 •	ZC7T0350	plastika/nehrđajući čelik	kom	102,50	1 kom

Grupa proizvoda F39

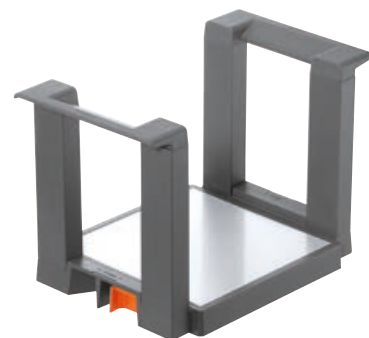

## AMBIA-LINE rezač folije

- praktični komplet - folija za održavanje svježine i aluminijska folija, promjera do 46 mm
- izvlačenje folije bez nabora i pravilno rezanje
- odgovara za okvir ladicice širine 200 mm, od nazivne duljine 450 (ZC7SxxxRS2), alternativno pričvršćivanje vijcima za dno ladicice

**Opseg isporuke:**  
 uklj. folije

Širina: 187 mm  
 Duljina: 409 mm  
 Površinska obrada: orion siva mat

Br.art	Tvornički broj	Materijal	JM	Cijena KM	za
103 367 888 •	ZC7C0000	plastika/nehrđajući čelik	kom	169,50	1 kom

Grupa proizvoda F39

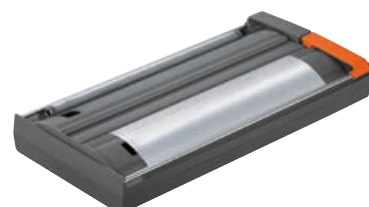



## ORGA-LINE set umetaka za pribor za jelo

- potpuno ispunjeni komplet ladica od širine korpusa 275 mm
- posude koje se mogu izvaditi - prikladne za perilicu posuđa
- posude i razdjelnici od nehrđajućeg čelika visoke kvalitete, u kombinaciji s izdržljivim plastičnim dijelovima u RAL 7037 (prašnjava siva)
- TANDEMBOX, visina M/K
- nazivne duljine 450 - 650 mm
- preporučena širina korpusa između 275 i 1200 mm
- debljina stranica korpusa 16 - 19 mm



## ORGA-LINE set posuda za pribor za jelo, ŠK 275-299 mm

Širina korpusa: 275 - 299 mm

Br.art	Tvornički broj	Nazivna duljina mm	JM	Cijena KM	za
103 359 103	ZSI.450BI1N	450	GT	74,10	1 GT
103 359 104	ZSI.500BI1N	500	GT	90,10	1 GT
103 359 105	ZSI.550BI1N	550	GT	108,50	1 GT

Grupa proizvoda F39



Simbolična slika,  
ND 500 mm

## ORGA-LINE set posuda za pribor za jelo, ŠK 300-399 mm

Br.art	Tvornički broj	Nazivna duljina mm	JM	Cijena KM	za
103 359 108	ZSI.450BI2N	450	GT	96,90	1 GT
103 359 109	ZSI.500BI2N	500	GT	114,50	1 GT
103 359 110	ZSI.550BI2N	550	GT	133,50	1 GT

Grupa proizvoda F39



Simbolična slika, ND  
500 mm

## ORGA-LINE set posuda za pribor za jelo, ŠK 400-549 mm

Širina korpusa: 400 - 549 mm

Br.art	Tvornički broj	Nazivna duljina mm	JM	Cijena KM	za
103 359 113	ZSI.450BI3N	450	GT	115,00	1 GT
103 359 114	ZSI.500BI3	500	GT	142,00	1 GT
103 359 115	ZSI.550BI3	550	GT	161,00	1 GT

Grupa proizvoda F39



Simbolična slika, ND 500 mm



## ORGA-LINE set posuda za pribor za jelo, ŠK 550-599 mm

Širina korpusa: 550 - 599 mm

Br.art	Tvornički broj	Nazivna duljina mm	JM	Cijena KM	za
103 359 118	ZSI.450BI1N + ZSI.450BI3N	450	GT	189,00	1 GT
103 359 119	ZSI.500BI1N + ZSI.500BI3	500	GT	232,00	1 GT
103 359 120	ZSI.550BI1N + ZSI.550BI3	550	GT	270,00	1 GT

Grupa proizvoda F39



Simbolična slika, ND 500 mm



## ORGA-LINE set posuda za pribor za jelo, ŠK 600 mm

Širina korpusa: 600 mm

Br.art	Tvornički broj	Nazivna duljina mm	JM	Cijena KM	za
103 360 145 •	ZSI.60VEI4	450	GT	194,50	1 GT
103 360 020 •	ZSI.60VEI6	500	GT	237,50	1 GT
103 360 021 •	ZSI.60VEI7	550	GT	275,00	1 GT

Grupa proizvoda F39



Simbolična slika, ND 500 mm



## ORGA-LINE set posuda za pribor za jelo, ŠK 601-699 mm

Širina korpusa: 601 - 699 mm

Br.art	Tvornički broj	Nazivna duljina mm	JM	Cijena KM	za
103 359 123	ZSI.450BI1N + ZSI.450BI3N	450	GT	189,00	1 GT
103 359 124	ZSI.500BI1N + ZSI.500BI3	500	GT	232,00	1 GT
103 359 125	ZSI.550BI1N + ZSI.550BI3	550	GT	269,50	1 GT

Grupa proizvoda F39



Simbolična slika, ND 500 mm



## ORGA-LINE set posuda za pribor za jelo, ŠK 700-799 mm

Širina korpusa: 700 - 799 mm

Br.art	Tvornički broj	Nazivna duljina mm	JM	Cijena KM	za
103 360 026	ZSI.450BI2N + ZSI.450BI3N	450	GT	212,00	1 GT
103 360 027	ZSI.500BI2N + ZSI.500BI3	500	GT	257,00	1 GT
103 360 028	ZSI.550BI2N + ZSI.550BI3	550	GT	295,00	1 GT

Grupa proizvoda F39



Simbolična slika, ND 500 mm

### ORGA-LINE set posuda za pribor za jelo, ŠK 800-899 mm

Širina korpusa: 800 - 899 mm

Br.art	Tvornički broj	Nazivna duljina mm	JM	Cijena KM	za
103 360 053	2 x ZSI.450BI3N	450	GT	230,00	1 GT
103 360 054	2 x ZSI.500BI3	500	GT	284,00	1 GT
103 360 057	2 x ZSI.550BI3	550	GT	323,00	1 GT

Grupa proizvoda F39



Simbolična slika, ND 500 mm

### ORGA-LINE set posuda za pribor za jelo, ŠK 900 mm

Širina korpusa: 900 mm

Br.art	Tvornički broj	Nazivna duljina mm	JM	Cijena KM	za
103 360 148	ZSI.90VEI4	450	GT	268,00	1 GT
103 360 035	ZSI.90VEI6	500	GT	325,00	1 GT
103 360 036	ZSI.90VEI7	550	GT	372,00	1 GT

Grupa proizvoda F39



Simbolična slika, ND 500 mm

### ORGA-LINE set posuda za pribor za jelo, ŠK 901-1099 mm

Širina korpusa: 901 - 999 mm

Br.art	Tvornički broj	Nazivna duljina mm	JM	Cijena KM	za
103 359 128	ZSI.450BI3N + ZSI.450KI4N	450	GT	267,00	1 GT
103 359 129	ZSI.500BI3 + ZSI.500KI4	500	GT	324,00	1 GT
103 359 131	ZSI.550BI3 + ZSI.550KI4	550	GT	371,00	1 GT

Grupa proizvoda F39



Simbolična slika, ND 500 mm

### ORGA-LINE set posuda za pribor za jelo, širina korpusa 1000-1099 mm

Br.art	Tvornički broj	Nazivna duljina mm	JM	Cijena KM	za
103 360 099	2 x ZSI.450KI4N	450	GT	304,00	1 GT
103 360 119	2 x ZSI.500KI4	500	GT	363,00	1 GT
103 360 129	2 x ZSI.550KI4	550	GT	420,00	1 GT

Grupa proizvoda F39



Simbolična slika, ND 500 mm

### ORGA-LINE set posuda za pribor za jelo, ŠK 1100-1199 mm

Br.art	Tvornički broj	Nazivna duljina mm	JM	Cijena KM	za
103 359 148	2 x ZSI.450BI3N + 1 x ZSI.450FI2N	450	GT	297,00	1 GT
103 359 149	2 x ZSI.500BI3 + 1 x ZSI.500FI2N	500	GT	357,00	1 GT
103 359 150	2 x ZSI.550BI3 + 1 x ZSI.550FI2N	550	GT	414,00	1 GT

Grupa proizvoda F39



Simbolična slika, ND 500 mm



## ORGA-LINE podjela ladica - set

- potpuno ispunjeni komplet ladica od širine korpusa 275 mm
- posude koje se mogu izvaditi – prikladne za perilicu posuđa
- posude i razdjelnici od nehrđajućeg čelika, u kombinaciji s izdržljivim plastičnim dijelovima u RAL 7037 (prašnjavo siva)
- moguće je opcionalno uvrstiti rezač folije i držač noževa
- TANDEMBOX, visina M/K
- nazivne duljine 450 - 650 mm
- preporučena širina korpusa između 275 i 1200 mm
- debljina stranica korpusa 16 - 19 mm



## ORGA-LINE unutarnja podjela ladica - set ŠK 275-349 mm

Br.art	Tvornički broj	Nazivna duljina mm	JM	Cijena KM	za
103 359 153	ZSI.450BI1N	450	GT	74,10	1 GT
103 359 154	ZSI.500BI1N	500	GT	90,10	1 GT
103 359 155	ZSI.550BI1N	550	GT	108,50	1 GT

Grupa proizvoda F39



## ORGA-LINE unutarnja podjela ladica - set ŠK 350-449 mm

Širina korpusa: 350 - 449 mm

Br.art	Tvornički broj	Nazivna duljina mm	JM	Cijena KM	za
103 359 158	ZSI.450KI2N	450	GT	109,00	1 GT
103 359 159	ZSI.500KI2N	500	GT	127,50	1 GT
103 359 161	ZSI.550KI2N	550	GT	155,00	1 GT

Grupa proizvoda F39



## ORGA-LINE unutarnja podjela ladica - set ŠK 450-599 mm

Širina korpusa: 450 - 599 mm

Br.art	Tvornički broj	Nazivna duljina mm	JM	Cijena KM	za
103 359 164	ZSI.450FI2N	450	GT	67,10	1 GT
103 359 166	ZSI.500FI2N	500	GT	72,90	1 GT
103 359 167	ZSI.550KI2N	550	GT	91,20	1 GT

Grupa proizvoda F39



## ORGA-LINE unutarnja podjela ladica - set ŠK 600 mm

Širina korpusa: 600 mm

Br.art	Tvornički broj	Nazivna duljina mm	JM	Cijena KM	za
103 360 149 •	ZSI.60VUI4	450	GT	189,50	1 GT
103 360 070 •	ZSI.60VUI6	500	GT	224,50	1 GT
103 360 071 •	ZSI.60VUI7	550	GT	270,00	1 GT

Grupa proizvoda F39



**blum****ORGA-LINE unutarnja podjela ladica - set ŠK 601-699 mm**

Širina korpusa: 601 - 699 mm

Br.art	Tvornički broj	Nazivna duljina mm	JM	Cijena KM	za
103 359 170	ZSI.450BI1N + ZSI.450KI3N	450	GT	185,50	1 GT
103 359 171	ZSI.500BI1N + ZSI.500KI3N	500	GT	220,50	1 GT
103 359 172	ZSI.550BI1N + ZSI.550KI3N	550	GT	266,00	1 GT

Grupa proizvoda F39

**blum****ORGA-LINE unutarnja podjela ladica - set ŠK 700-799 mm**

Širina korpusa: 700 - 799 mm

Br.art	Tvornički broj	Nazivna duljina mm	JM	Cijena KM	za
103 359 185	ZSI.450KI2N + ZSI.450KI3N	450	GT	220,00	1 GT
103 359 186	ZSI.500KI2N + ZSI.500KI3N	500	GT	258,00	1 GT
103 359 187	ZSI.550KI2N + ZSI.550KI3N	550	GT	313,00	1 GT

Grupa proizvoda F39

**blum****ORGA-LINE unutarnja podjela ladica - set ŠK 800-899 mm**

Širina korpusa: 800 - 899 mm

Br.art	Tvornički broj	Nazivna duljina mm	JM	Cijena KM	za
103 360 068	2 x ZSI.450KI3N	450	GT	223,00	1 GT
103 360 069	2 x ZSI.500KI3N	500	GT	261,00	1 GT
103 360 072	2 x ZSI.550KI3N	550	GT	315,00	1 GT

Grupa proizvoda F39

**blum****ORGA-LINE unutarnja podjela ladica - set ŠK 900 mm**

Širina korpusa: 900 mm

Br.art	Tvornički broj	Nazivna duljina mm	JM	Cijena KM	za
103 360 086 •	ZSI.90VUI4	450	kom	262,00	1 kom
103 360 080 •	ZSI.90VUI6	500	GT	303,00	1 GT
103 360 081 •	ZSI.90VUI7	550	GT	366,00	1 GT

Grupa proizvoda F39

**blum****ORGA-LINE unutarnja podjela ladica - set ŠK 901-999 mm**

Širina korpusa: 901 - 999 mm

Br.art	Tvornički broj	Nazivna duljina mm	JM	Cijena KM	za
103 359 190	2 x ZSI.450KI3N	450	GT	223,00	1 GT
103 359 191	2 x ZSI.500KI3N	500	GT	261,00	1 GT
103 359 192	2 x ZSI.550KI3N	550	GT	315,00	1 GT

Grupa proizvoda F39







## ORGA-LINE unutarnja podjela ladica - set ŠK 1000-1099 mm

Širina korpusa: 1000 - 1099 mm

Br.art	Tvornički broj	Nazivna duljina mm	JM	Cijena KM	za
103 360 132	2 x ZSI.450KI2N + 1 x ZSI.450FI3	450	GT	315,00	1 GT
103 360 133	2 x ZSI.500KI2N + 1 x ZSI.500FI3	500	GT	362,00	1 GT
103 360 134	2 x ZSI.550KI2N + 1 x ZSI.550FI3	550	GT	444,00	1 GT

Grupa proizvoda F39



## ORGA-LINE unutarnja podjela ladica - set ŠK 1100-1199 mm

Širina korpusa: 1100 - 1199 mm

Br.art	Tvornički broj	Nazivna duljina mm	JM	Cijena KM	za
103 359 195	2 x ZSI.450KI3N + 1 x SI.450FI2N	450	GT	290,00	1 GT
103 359 196	2 x ZSI.500KI3N + 1 x ZSI.500FI2N	500	GT	367,00	1 GT
103 359 197	2 x ZSI.550KI3N + 1 x ZSI.550FI2N	550	GT	406,00	1 GT

Grupa proizvoda F39



## Posude za odlaganje ORGA-LINE

- prikladno za pranje u perilici posuđa do +65 °C

Marka: Blum  
Materijal: plastika/nehrđajući čelik

Br.art	Tvornički broj	D x Š x V mm	JM	Cijena KM	za
103 359 270 •	ZSI.010SI	88 x 88 x 60	kom	9,75	1 kom
103 359 271 •	ZSI.020SI	176 x 88 x 60	kom	11,85	1 kom
103 359 272 •	ZSI.030SI	264 x 88 x 60	kom	13,95	1 kom
103 359 273 •	ZSI.040SI	352 x 88 x 60	kom	21,95	1 kom

Grupa proizvoda F39



## Poprečna pregrada ORGA-LINE

- fleksibilna poprečna pregrada
- materijal: plastika

Marka: Blum  
Materijal: plastika

Br.art	Tvornički broj	Dimenzija mm	JM	Cijena KM	za
103 359 275 •	ZSI.010Q	88 x 64	kom	3,44	1 kom
103 359 276 •	ZSI.020Q	176 x 64	kom	5,13	1 kom

Grupa proizvoda F39

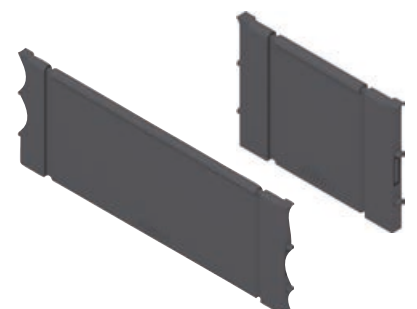



## ORGA-LINE držač za začine

- osiguranje protiv klizanja pomoću fleksibilnog podnog pričvršćenja
- može se izvaditi
- za sve veličine spremnika za začine

Materijal: plastika siva RAL 7037/nehrđajući čelik

Br.art	Tvornički broj	ŠK mm	Širina mm	JM	Cijena KM	za
103 359 313 •	ZFZ.30G0I	300	212	kom	53,20	1 kom
103 359 314 •	ZFZ.40G0I	400	312	kom	68,40	1 kom
103 359 315 •	ZFZ.45G0I	450	362	kom	77,80	1 kom

Grupa proizvoda F39



## ORGA-LINE držač za noževe

- za četiri velika i pet malih noževa
- kompatibilno s unutrašnjom pregradom ORGA-LINE (dvostruki raster)
- prikladno za pranje u perilici posuđa do 65°C

Materijal: plastika siva RAL 7037/nehrđajući čelik

Br.art	Tvornički broj	Dimenzija mm	JM	Cijena KM	za
103 359 350 •	ZSZ.02M0	Š x D = 177,5 x 260	kom	61,70	1 kom

Grupa proizvoda F39



## ORGA-LINE rezač folije za održavanje svježine

- rezač folije samo za foliju za održavanje svježine
- može se izvaditi zahvaljujući fleksibilnom podnom pričvršćenju
- dimenzije: duljina: 411 mm, širina: 88,5 mm, visina: 69,3 mm

Prikladno za ladice nazivnih duljina:

450 – 650 mm za TANDEMBOX

500 – 650 mm za TANDEM

Opseg isporuke: uklj. foliju

Materijal: plastika/čelik sivo RAL 7037

Br.art	Tvornički broj	Dimenzija mm	JM	Cijena KM	za
103 359 351 •	ZSZ.01F0	D x Š x V = 4411 x 88,5 x 69,3	kom	99,70	1 kom

Grupa proizvoda F39



## ORGA-LINE rezač folije za aluminijsku foliju

- rezač folije samo za aluminijsku foliju
- može se izvaditi zahvaljujući fleksibilnom podnom pričvršćenju

Prikladno za ladice nazivnih duljina:

450 – 650 mm za TANDEMBOX

500 – 650 mm za TANDEM

Opseg isporuke: uklj. foliju

Materijal: plastika/čelik/aluminij sivo RAL 7037

Br.art	Tvornički broj	Dimenzija mm	JM	Cijena KM	za
103 359 352 •	ZSZ.02F0	D x Š x V = 4411 x 88,5 x 69,3	kom	93,40	1 kom

Grupa proizvoda F39



# AGOFORN®

## Umetak za pribor za jelo Classico

- univerzalna primjena
- skrativ

Visina: 50,5 mm  
Materijal: plastika

Br.art	Dubina mm	ŠK mm	Širina mm	Površinska obrada	JM	Cijena KM	za
103 344 100 •	381 - 440	300	201 - 240	bijelo	kom	16,80	1 kom
103 344 101 •	381 - 440	350	201 - 290	bijelo	kom	17,10	1 kom
103 344 102 •	381 - 440	400	301 - 340	bijelo	kom	17,90	1 kom
103 344 103 •	381 - 440	450	351 - 390	bijelo	kom	19,15	1 kom
103 344 104 •	381 - 440	500	401 - 440	bijela	kom	23,05	1 kom
103 344 105 •	381 - 440	550	451 - 490	bijelo	kom	25,05	1 kom
103 344 106 •	381 - 440	600	503 - 540	bijelo	kom	26,95	1 kom
103 344 107 •	381 - 440	900	803 - 840	bijelo	kom	46,20	1 kom
103 344 108 •	455 - 490	300	190 - 240	bijelo	kom	16,80	1 kom
103 344 109 •	455 - 490	350	190 - 290	bijelo	kom	17,10	1 kom
103 344 110 •	455 - 490	400	290 - 340	bijelo	kom	17,90	1 kom
103 344 111 •	455 - 490	450	340 - 390	bijelo	kom	19,15	1 kom
103 344 112 •	455 - 490	500	390 - 440	bijelo	kom	23,05	1 kom
103 344 113 •	455 - 490	550	440 - 490	bijelo	kom	25,05	1 kom
103 344 114 •	455 - 490	600	490 - 540	bijelo	kom	26,95	1 kom
103 344 115 •	455 - 490	900	790 - 840	bijelo	kom	46,20	1 kom
103 344 116 •	381 - 440	300	201 - 240	tamno sivo	kom	16,80	1 kom
103 344 117 •	381 - 440	350	201 - 290	tamno sivo	kom	17,10	1 kom
103 344 118 •	381 - 440	400	301 - 340	tamno sivo	kom	17,90	1 kom
103 344 119 •	381 - 440	450	351 - 390	tamno sivo	kom	19,15	1 kom
103 344 120 •	380 - 440	500	401 - 440	tamno sivo	kom	23,05	1 kom
103 344 121 •	381 - 440	550	451 - 490	tamno sivo	kom	25,05	1 kom
103 344 122 •	381 - 440	600	503 - 540	tamno sivo	kom	26,95	1 kom
103 344 123 •	381 - 440	900	803 - 840	tamno sivo	kom	46,20	1 kom
103 344 124 •	455 - 490	300	190 - 240	tamno sivo	kom	16,80	1 kom
103 344 125 •	455 - 490	350	190 - 290	tamno sivo	kom	17,10	1 kom
103 344 126 •	455 - 490	400	290 - 340	tamno sivo	kom	17,90	1 kom
103 344 127 •	455 - 490	450	340 - 390	tamno sivo	kom	19,15	1 kom
103 344 128 •	455 - 490	500	390 - 440	tamno sivo	kom	23,05	1 kom
103 344 129 •	455 - 490	550	440 - 490	tamno sivo	kom	25,05	1 kom
103 344 130 •	455 - 490	600	490 - 540	tamnosivo	kom	26,95	1 kom
103 344 131 •	455 - 490	900	790 - 840	tamnosivo	kom	46,20	1 kom

Grupa proizvoda 300 F65

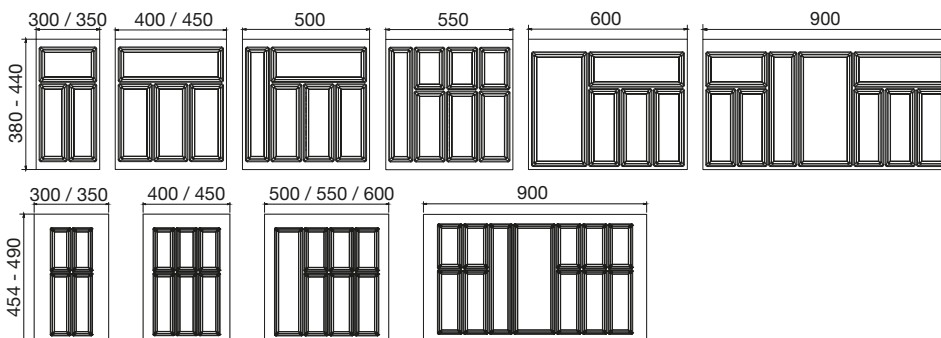

Dubina 440 ŠK 450



Dubina 440 ŠK 600



Dubina 490 ŠK 450



Dubina 490 ŠK 600

### Donosi stil u ladicu

Elegantan i visokokvalitetan sustav umetaka za ladice koji impresionira mješavinom materijala prozirnih plastičnih posuda i aluminijskih spojnih profila. Kombinacija različitih posuda omogućuje fleksibilno prilagođavanje različitim širinama ladicu. Pomoću pregrada se mogu napraviti individualne podjele unutar pojedinačnih posuda.

- kombinacija materijala - poluprozirna plastika i aluminij
- različite mogućnosti kombiniranja profila i posuda
- mogućnosti podjele pomoću pregrada
- bočni brtveni rubovi potpuno zatvaraju ladicu

### Napomena:

širina je specificirana uključujući fleksibilni brtveni rub

### Opseg isporuke:

posude prema opremi  
1 križna pregrada za svaku posudu  
2 bočna brtvena ruba

Materijal: aluminij (spojni profil) / plastika (posude, brtveni rub)  
Oblik isporuke: set predmontiran

Br.art	Sustav stranica	ŠK mm	Osnovna oprema	Površinska obrada	JM	Cijena KM	za
103 350 578	Blum LE-GRABOX	300	2 x 100 mm posuda	efekt nehrđajućeg čelika (aluminij) / poluprozirno grafit (plastika)	kom	69,20	1 kom
103 350 579	Blum LE-GRABOX	400	3 x 100 mm posuda	efekt nehrđajućeg čelika (aluminij) / poluprozirno grafit (plastika)	kom	97,60	1 kom
103 350 580	Blum LE-GRABOX	450	2 x 100 mm posuda, 1 x 150 mm posuda	efekt nehrđajućeg čelika (aluminij) / poluprozirno grafit (plastika)	kom	103,00	1 kom
103 350 581	Blum LE-GRABOX	500	4 x 100 mm posuda	efekt nehrđajućeg čelika (aluminij) / poluprozirno grafit (plastika)	kom	128,00	1 kom
103 350 582	Blum LE-GRABOX	600	2 x 100 mm posuda, 2 x 150 mm posuda	efekt nehrđajućeg čelika (aluminij) / poluprozirno grafit (plastika)	kom	138,50	1 kom
103 350 583	Blum LE-GRABOX	800	4 x 100 mm posuda, 2 x 150 mm posuda	efekt nehrđajućeg čelika (aluminij) / poluprozirno grafit (plastika)	kom	193,00	1 kom
103 350 584	Blum LE-GRABOX	900	2 x 100 mm posuda, 4 x 150 mm posuda	efekt nehrđajućeg čelika (aluminij) / poluprozirno grafit (plastika)	kom	204,50	1 kom
103 350 585	Blum LE-GRABOX	1000	3 x 100 mm posuda, 4 x 150 mm posuda	efekt nehrđajućeg čelika (aluminij) / poluprozirno grafit (plastika)	kom	212,00	1 kom
103 350 586	Blum LE-GRABOX	1200	2 x 100 mm posuda, 6 x 150 mm posuda	efekt nehrđajućeg čelika (aluminij) / poluprozirno grafit (plastika)	kom	248,50	1 kom
103 350 530	Blum TAN-DEMBOX	300	1 x 200 mm posuda s pregradom	efekt nehrđajućeg čelika (aluminij) / poluprozirno grafit (plastika)	kom	70,90	1 kom
103 350 531	Blum TAN-DEMBOX	350	1 x 100 mm posuda, 1 x 150 mm posuda	efekt nehrđajućeg čelika (aluminij) / poluprozirno grafit (plastika)	kom	85,60	1 kom
103 350 532	Blum TAN-DEMBOX	400	1 x 200 mm posuda s pregradom, 1 x 100 mm posuda	efekt nehrđajućeg čelika (aluminij) / poluprozirno grafit (plastika)	kom	100,50	1 kom
103 350 533	Blum TAN-DEMBOX	450	1 x 200 mm posuda s pregradom, 1 x 150 mm posuda	efekt nehrđajućeg čelika (aluminij) / poluprozirno grafit (plastika)	kom	105,50	1 kom
103 350 534	Blum TAN-DEMBOX	500	1 x 200 mm posuda s pregradom, 2 x 100 mm posuda	efekt nehrđajućeg čelika (aluminij) / poluprozirno grafit (plastika)	kom	131,00	1 kom



ŠK 900 mm poluprozirno grafit



ŠK 900 mm poluprozirno bijelo



## Nastavak od stranice

## Umetak za pribor za jelo Cuisio

Br.art	Sustav stranica	ŠK mm	Osnovna oprema	Površinska obrada	JM	Cijena KM	za
103 350 535	Blum TAN-DEMBOX	600	1 x 200 mm posuda s pregradom, 2 x 150 mm posuda	efekt nehrđajućeg čelika (aluminij) / poluprozirno grafit (plastika)	kom	142,00	1 kom
103 350 549	Blum TAN-DEMBOX	700	1 x 200 mm posuda s pregradom, 1 x 100 mm posuda, 2 x 150 mm posuda	efekt nehrđajućeg čelika (aluminij) / poluprozirno grafit (plastika)	kom	169,50	1 kom
103 350 536	Blum TAN-DEMBOX	800	1 x 200 mm posuda s pregradom, 2 x 100 mm posuda, 2 x 150 mm posuda	efekt nehrđajućeg čelika (aluminij) / poluprozirno grafit (plastika)	kom	198,00	1 kom
103 350 537	Blum TAN-DEMBOX	900	1 x 200 mm posuda s pregradom, 4 x 150 mm posuda	efekt nehrđajućeg čelika (aluminij) / poluprozirno grafit (plastika)	kom	209,50	1 kom
103 350 538	Blum TAN-DEMBOX	1000	1 x 200 mm posuda s pregradom, 1 x 100 mm posuda, 4 x 150 mm posuda	efekt nehrđajućeg čelika (aluminij) / poluprozirno grafit (plastika)	kom	217,00	1 kom
103 350 539	Blum TAN-DEMBOX	1200	1 x 200 mm posuda s pregradom, 6 x 150 mm posuda	efekt nehrđajućeg čelika (aluminij) / poluprozirno grafit (plastika)	kom	255,00	1 kom
103 350 560	Blum LE-GRABOX	300	2 x 100 mm posuda	poluprozirno bijelo (plastika) / prirodno eloksirano (aluminij)	kom	67,60	1 kom
103 350 561	Blum LE-GRABOX	400	3 x 100 mm posuda	poluprozirno bijelo (plastika) / prirodno eloksirano (aluminij)	kom	93,00	1 kom
103 350 562	Blum LE-GRABOX	450	2 x 100 mm posuda, 1 x 150 mm posuda	poluprozirno bijelo (plastika) / prirodno eloksirano (aluminij)	kom	97,70	1 kom
103 350 563	Blum LE-GRABOX	500	4 x 100 mm posuda	poluprozirno bijelo (plastika) / prirodno eloksirano (aluminij)	kom	122,00	1 kom
103 350 564	Blum LE-GRABOX	600	2 x 100 mm posuda, 2 x 150 mm posuda	poluprozirno bijelo (plastika) / prirodno eloksirano (aluminij)	kom	131,50	1 kom
103 350 565	Blum LE-GRABOX	800	4 x 100 mm posuda, 2 x 150 mm posuda	poluprozirno bijelo (plastika) / prirodno eloksirano (aluminij)	kom	184,00	1 kom
103 350 566	Blum LE-GRABOX	900	2 x 100 mm, 4 x 150 mm posuda	poluprozirno bijelo (plastika) / prirodno eloksirano (aluminij)	kom	195,00	1 kom
103 350 567	Blum LE-GRABOX	1000	3 x 100 mm posuda, 4 x 150 mm posuda	poluprozirno bijelo (plastika) / prirodno eloksirano (aluminij)	kom	201,50	1 kom
103 350 568	Blum LE-GRABOX	1200	2 x 100 mm posuda, 6 x 150 mm posuda	poluprozirno bijelo (plastika) / prirodno eloksirano (aluminij)	kom	237,00	1 kom
103 350 540	Blum TAN-DEMBOX	300	1 x 200 mm posuda s pregradom	poluprozirno bijelo (plastika) / prirodno eloksirano (aluminij)	kom	67,60	1 kom
103 350 541	Blum TAN-DEMBOX	400	1 x 200 mm posuda s pregradom, 1 x 100 mm posuda	poluprozirno bijelo (plastika) / prirodno eloksirano (aluminij)	kom	95,40	1 kom
103 350 542	Blum TAN-DEMBOX	450	1 x 200 mm posuda s pregradom, 1 x 150 mm posuda	poluprozirno bijelo (plastika) / prirodno eloksirano (aluminij)	kom	100,50	1 kom

Grupa proizvoda 300 F65



ŠK 900 mm poluprozirno bijelo

## Nastavak sljedeća stranica



# ninka® Nastavak od stranice

## Umetak za pribor za jelo Cuisio

### Donosi stil u ladicu

Elegantan i visokokvalitetan sustav umetaka za ladice koji impresionira mješavinom materijala prozirnih plastičnih posuda i aluminijskih spojnih profila. Kombinacija različitih posuda omogućuje fleksibilno prilagođavanje različitim širinama ladicu. Pomoću pregrada se mogu napraviti individualne podjele unutar pojedinačnih posuda.

- kombinacija materijala - poluprozirna plastika i aluminij
- različite mogućnosti kombiniranja profila i posuda
- mogućnosti podjele pomoću pregrada
- bočni brtveni rubovi potpuno zatvaraju ladicu

### Napomena:

širina je specificirana uključujući fleksibilni brtveni rub

### Opseg isporuke:

posude prema opremi  
1 križna pregrada za svaku posudu  
2 bočna brtvena ruba

Materijal: aluminij (spojni profil) / plastika (posude, brtveni rub)  
Oblik isporuke: set predmontiran

Br.art	Sustav stranica	ŠK mm	Osnovna oprema	Površinska obrada	JM	Cijena KM	za
103 350 543	Blum TAN-DEMBOX	500	1 x 200 mm posuda s pregradom, 2 x 100 mm posuda	poluprozirno bijelo (plastika) / prirodno eloksirano (aluminij)	kom	125,00	1 kom
103 350 544	Blum TAN-DEMBOX	600	1 x 200 mm posuda s pregradom, 2 x 150 mm posuda	poluprozirno bijelo (plastika) / prirodno eloksirano (aluminij)	kom	135,00	1 kom
103 350 545	Blum TAN-DEMBOX	800	1 x 200 mm posuda s pregradom, 2 x 100 mm posuda, 2 x 150 mm posuda	poluprozirno bijelo (plastika) / prirodno eloksirano (aluminij)	kom	188,50	1 kom
103 350 546	Blum TAN-DEMBOX	900	1 x 200 mm posuda s pregradom, 4 x 150 mm posuda	poluprozirno bijelo (plastika) / prirodno eloksirano (aluminij)	kom	200,00	1 kom
103 350 547	Blum TAN-DEMBOX	1000	1 x 200 mm posuda s pregradom, 1 x 100 mm posuda, 4 x 150 mm posuda	poluprozirno bijelo (plastika) / prirodno eloksirano (aluminij)	kom	206,50	1 kom
103 350 548	Blum TAN-DEMBOX	1200	1 x 200 mm posuda s pregradom, 6 x 150 mm posuda	poluprozirno bijelo (plastika) / prirodno eloksirano (aluminij)	kom	242,50	1 kom

Grupa proizvoda 300 F65



ŠK 900 mm poluprozirno bijelo

# ninka®

## Pregrada Cuisio

Materijal: plastika

Br.art	Primjena	Površinska obrada	JM	Cijena KM	za
103 350 550	1 x 200 mm posuda s pregradom	bijelo poluprozirno	kom	1,80	1 kom
103 350 551	1 x 100 mm posuda	bijelo poluprozirno	kom	1,80	1 kom
103 350 552	1 x 150 mm posuda	bijelo poluprozirno	kom	3,38	1 kom
103 350 553	1 x 200 mm posuda s pregradom	grafit prozirna	kom	1,80	1 kom
103 350 554	1 x 100 mm posuda	grafit prozirna	kom	1,80	1 kom
103 350 555	1 x 150 mm posuda	grafit prozirna	kom	3,38	1 kom

Grupa proizvoda 300 F65

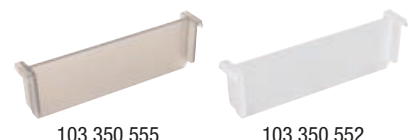

103 350 555

103 350 552



103 350 553 / 554

**ninka®****Umetak za začine Cuisio**

- za pregledno čuvanje začina u ladici
- može se kombinirati s metkom za pribor za jelo Cuisio

**Napomena:**

Dimenzija širine je navedena sa fleksibilno brtvenom usnicom  
Umetak za pribor za jelo Cuisio potrebno naručiti posebno

Š x V x D: 311 x 55 x 473 mm  
Materijal: aluminij (spojni profil) / plastika (umetak, bočni završni elementi)

Br.art	Površinska obrada	JM	Cijena KM	za
103 350 719 •	efekt nehrđajućeg čelika (aluminij) / poluprozirno grafit (plastika)	kom	117,50	1 kom
103 350 718 •	poluprozirno bijelo (plastika) / prirodno eloksirano (aluminij)	kom	116,50	1 kom

Grupa proizvoda 300 F65



103 350 718

**ninka®****Umetak za noževe Cuisio**

Materijal: plastika

Br.art	Primjena	Površinska obrada	JM	Cijena KM	za
103 351 691 •	1 x 100 mm posuda	crna	kom	16,30	1 kom
103 351 693 •	1 x 150 mm posuda	crna	kom	18,00	1 kom
103 350 471 •	1 x 100 mm posuda	svijetlosiva	kom	16,30	1 kom
103 350 472 •	1 x 150 mm posuda	svijetlosiva	kom	18,00	1 kom

Grupa proizvoda 300 F65



103 350 471

103 351 693



103 350 472

**ninka®****Bočni završni element Cuisio**

- za umetak za pribor za jelo koji se ne priključuje na bočne okvire

Materijal: plastika

Br.art	Površinska obrada	JM	Cijena KM	za
103 350 689 •	bijelo poluprozirno	kom	16,75	1 kom
103 350 556 •	grafit prozirna	kom	16,75	1 kom

Grupa proizvoda 300 F65

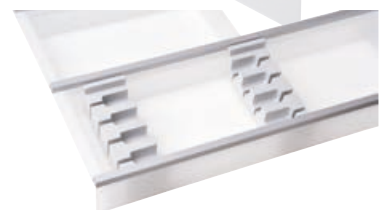
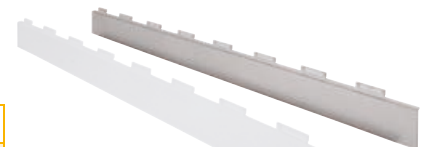

103 350 689

**Umetak za pribor za jelo Sky**

- higijensko
- stabilna izvedba
- skladan dizajn
- idealno za kombiniranje

Odgovara za:  
Materijal:

Blum Legrabox  
plastika

Br.art	ŠK mm	Š x V x D mm	Površinska obrada	JM	Cijena KM	za
103 350 245 •	300	220 x 53 x 473	tamno sivo	kom	14,15	1 kom
103 350 281 •	350	270 x 53 x 473	tamno sivo	kom	14,80	1 kom
103 350 436 •	400	320 x 53 x 473	tamno sivo	kom	16,85	1 kom
103 350 437	450	370 x 53 x 473	tamno sivo	kom	18,15	1 kom
103 350 438	500	420 x 53 x 473	tamno sivo	kom	20,00	1 kom
103 350 439 •	550	470 x 53 x 473	tamno sivo	kom	20,80	1 kom
103 350 449	600	520 x 53 x 473	tamno sivo	kom	21,85	1 kom
103 350 495 •	700	620 x 53 x 473	tamno sivo	kom	33,40	1 kom
103 350 496	800	720 x 53 x 473	tamno sivo	kom	32,25	1 kom
103 350 497	900	820 x 53 x 473	tamno sivo	kom	34,40	1 kom
103 350 498	1000	920 x 53 x 473	tamno sivo	kom	41,50	1 kom
103 350 499 •	1100	1020 x 53 x 473	tamno sivo	kom	42,95	1 kom
103 350 512 •	1200	1120 x 53 x 473	tamno sivo	kom	44,05	1 kom
103 350 513 •	300	220 x 53 x 373	tamno sivo	kom	14,15	1 kom
103 350 515 •	400	320 x 53 x 373	tamno sivo	kom	16,85	1 kom
103 350 516 •	450	370 x 53 x 373	tamno sivo	kom	18,15	1 kom
103 350 517 •	500	420 x 53 x 373	tamno sivo	kom	21,75	1 kom
103 350 519 •	600	520 x 53 x 373	tamno sivo	kom	21,85	1 kom
103 352 440 •	300	220 x 53 x 373	crna	kom	16,95	1 kom
103 352 441 •	400	320 x 53 x 373	crna	kom	20,20	1 kom
103 352 442 •	450	370 x 53 x 373	crna	kom	21,85	1 kom
103 352 443 •	500	420 x 53 x 373	crna	kom	26,05	1 kom
103 352 444 •	600	520 x 53 x 373	crna	kom	26,25	1 kom
103 352 445 •	300	220 x 53 x 473	crna	kom	16,95	1 kom
103 352 447 •	350	270 x 53 x 473	crna	kom	17,75	1 kom
103 352 450 •	400	320 x 53 x 473	crna	kom	20,25	1 kom
103 352 451 •	450	370 x 53 x 473	crna	kom	21,85	1 kom
103 352 453 •	500	420 x 53 x 473	crna	kom	23,95	1 kom
103 352 454 •	550	470 x 53 x 473	crna	kom	24,95	1 kom
103 352 455 •	600	520 x 53 x 473	crna	kom	30,55	1 kom
103 352 456 •	700	620 x 53 x 473	crna	kom	40,15	1 kom
103 352 457 •	800	720 x 53 x 473	crna	kom	44,95	1 kom
103 352 458 •	900	820 x 53 x 473	crna	kom	46,95	1 kom
103 352 459 •	1000	920 x 53 x 473	crna	kom	52,10	1 kom
103 352 460 •	1100	1020 x 53 x 473	crna	kom	54,30	1 kom
103 352 461 •	1200	1120 x 53 x 473	crna	kom	56,80	1 kom

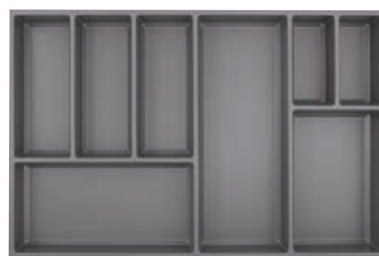

103 350 496



103 352 457



Grupa proizvoda 300 F65

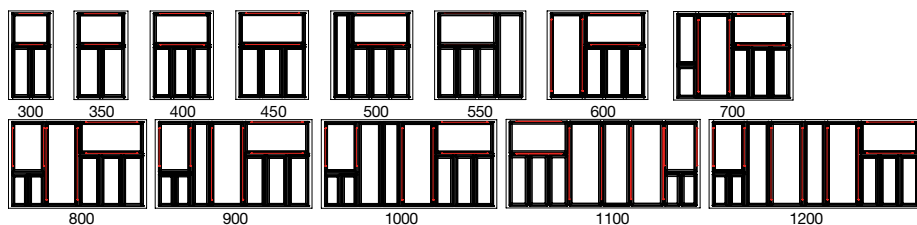

Razdjelnici se mogu koristiti u odjeljcima s crvenim okvirom

**AGOFORN®**

## Razdjelni elementi Sky

**Opseg isporuke:**  
3 razdjelnika

**Napomena:**

Prikladno za Sky umetke za pribor za jelo dubine 373 mm od širine korpusa 600 i sve umetke dubine 473 mm.

Materijal: plastika

Br.art	Dimenzija mm	Površinska obrada	JM	Cijena KM	za
103 350 669	170,5 x 40	sivo	GT	10,30	1 GT
103 350 730 •	170,5 x 40	crno	GT	11,10	1 GT

Grupa proizvoda 300 F65

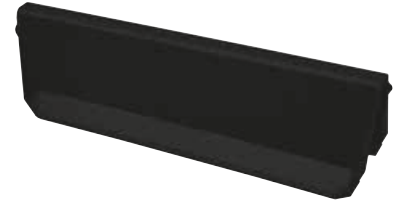
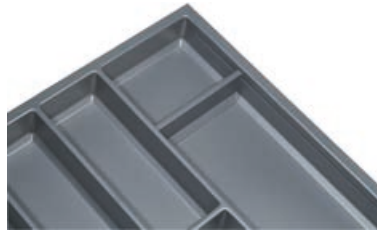

**AGOFORN®**

## Umetak za pribor za jelo Scoop II

Materijal: plastika  
Površinska obrada: srebrno

Br.art	ŠK mm	Š x V x D mm	JM	Cijena KM	za
103 350 302 •	300	216 x 59 x 474	kom	12,60	1 kom
103 350 303 •	350	266 x 59 x 474	kom	14,15	1 kom
103 350 304 •	400	316 x 59 x 474	kom	15,40	1 kom
103 350 305 •	450	366 x 59 x 474	kom	16,20	1 kom
103 350 306 •	500	416 x 59 x 474	kom	21,80	1 kom
103 350 307 •	550	466 x 59 x 474	kom	22,85	1 kom
103 350 308 •	600	516 x 59 x 474	kom	25,95	1 kom
103 350 309 •	700	616 x 59 x 474	kom	36,15	1 kom
103 350 310 •	800	716 x 59 x 474	kom	39,85	1 kom
103 350 311 •	900	816 x 59 x 474	kom	43,50	1 kom
103 350 312 •	1000	916 x 59 x 474	kom	48,05	1 kom
103 350 313 •	1200	1116 x 59 x 474	kom	56,10	1 kom

Grupa proizvoda 300 F65

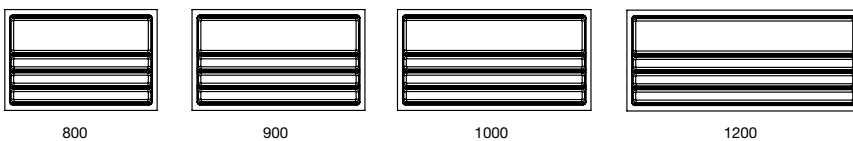
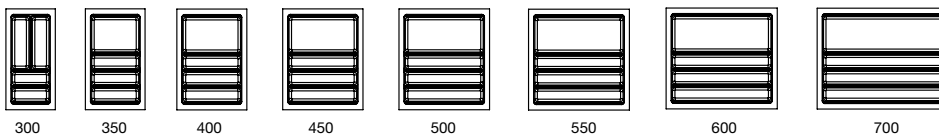

Primjer primjene s 1 umetkom i 1 razdjelnim setom





AGOFORM®

## Posuda Scoop II

Š x V x D: 180 x 50 x 180 mm  
Materijal: plastika  
Površinska obrada: srebrno

Br.art	JM	Cijena KM	za
103 350 301 •	kom	14,70	1 kom

Grupa proizvoda 300 F65



AGOFORM®

## Razdjelni set Scoop II

Materijal: plastika  
Površinska obrada: srebrno

Br.art	Osnovna oprema	JM	Cijena KM	za
103 350 812 •	3 x male, 1 x velike	kom	9,62	1 kom

Grupa proizvoda 300 F65



AGOFORM®

## Umetak pribora za jelo Scoop II

**Opseg isporuke:**  
Umetak sa setom pregrada (1 x velika, 3 x mala),  
kod širine korpusa od 600 mm na dalje su u isporuci 2 pregradna seta

Materijal: plastika  
Površinska obrada: srebrno

Br.art	ŠK mm	Š x V x D mm	JM	Cijena KM	za
103 350 813	300	216 x 59 x 474	GT	22,25	1 GT
103 350 814	350	266 x 59 x 474	GT	23,75	1 GT
103 350 815	400	316 x 59 x 474	GT	25,00	1 GT
103 350 816	450	366 x 59 x 474	GT	25,85	1 GT
103 350 817	500	416 x 59 x 474	GT	31,40	1 GT
103 350 818	550	466 x 59 x 474	GT	32,50	1 GT
103 350 819	600	516 x 59 x 474	GT	45,20	1 GT
103 350 820	700	616 x 59 x 474	GT	55,40	1 GT
103 350 821	800	716 x 59 x 474	GT	59,10	1 GT
103 350 822	900	816 x 59 x 474	GT	62,80	1 GT
103 350 823	1000	916 x 59 x 474	GT	67,30	1 GT
103 350 824	1200	1116 x 59 x 474	GT	75,40	1 GT

Grupa proizvoda 300 F65



Simbolična slika







## Umetak za pribor za jelo S76



grafit siva (690-740 mm)



siva (490-540 mm)



bijela (340-390 mm)

- za ladice s potpunim izvlačenjem

Duljina: 456-490 mm  
 Visina: 55 mm  
 Materijal: plastika

Br.art	Tip	ŠK mm	Širina mm	Površinska obrada	JM	Cijena KM	za
103 333 840	Seriya 76	450	340-390	bijela	kom	10,35	1 kom
103 333 841	Seriya 76	450	340-390	siva	kom	11,35	1 kom
103 333 842	Seriya 76	450	340-390	grafit siva	kom	10,35	1 kom
103 333 843	Seriya 76	600	490-540	bijela	kom	13,15	1 kom
103 333 844	Seriya 76	600	490-540	siva	kom	14,50	1 kom
103 333 845	Seriya 76	600	490-540	grafit siva	kom	14,50	1 kom
103 333 846	seriya 76	800	690-740	bijela	kom	27,35	1 kom
103 333 847	seriya 76	800	690-740	siva	kom	23,80	1 kom
103 333 848	Seriya 76	800	690-740	grafit siva	kom	23,80	1 kom
103 333 849	seriya 76	900	790-840	bijela	kom	28,15	1 kom
103 333 850	seriya 76	900	790-840	siva	kom	28,15	1 kom
103 333 851	Seriya 76	900	790-840	grafit siva	kom	28,15	1 kom



Grupa proizvoda 300 F65

## Umetak za pribor za jelo S72



Širina korpusa 600



Širina korpusa 500



Širina korpusa 450

- prepust ruba za optimalno prilagođavanje ladici, lako za održavanje

Dubina: 391 - 490 mm  
 Visina: 45 mm  
 Materijal: plastika

Br.art	ŠK mm	Širina mm	Površinska obrada	JM	Cijena KM	za
103 324 189 •	450	344-390	bijelo	kom	10,95	1 kom
103 324 190 •	500	394-440	bijelo	kom	13,40	1 kom
103 324 191 •	600	494-540	bijelo	kom	13,75	1 kom
103 336 536 •	450	350-390	srebrnosivo	kom	10,35	1 kom
103 336 537 •	500	400-440	srebrnosivo	kom	14,15	1 kom
103 336 538 •	600	500-540	srebrnosivo	kom	14,35	1 kom

Grupa proizvoda 300 F65

## Syphon flex - plastični profil za ladicu ispod sudopera

- fleksibilan profil
- pogodno za sve sustave ladicu
- jednostavna montaža

Duljina: 680 mm  
Materijal: plastika

Br.art	Primjena	Površinska obrada	JM	Cijena KM	za
103 338 745	debljina poda 16 mm	bijelo	kom	11,40	1 kom
103 338 746	debljina poda 18/19 mm	bijelo	kom	11,40	1 kom
103 338 769	debljina poda 16 mm	sivo	kom	13,70	1 kom
103 338 770	debljina poda 18/19 mm	sivo	kom	13,70	1 kom

Grupa proizvoda 300 F65



## Držac za umetak Pro Line

Š x V x D: 100 x 90 x 446 mm  
Materijal: metal  
Površinska obrada: orionsivo

Br.art	Tvornički broj	JM	Cijena KM	za
103 352 303	097C za zdjele	kom	44,00	1 kom
103 352 304	097P za tanjure	kom	44,00	1 kom

Grupa proizvoda 300 F65

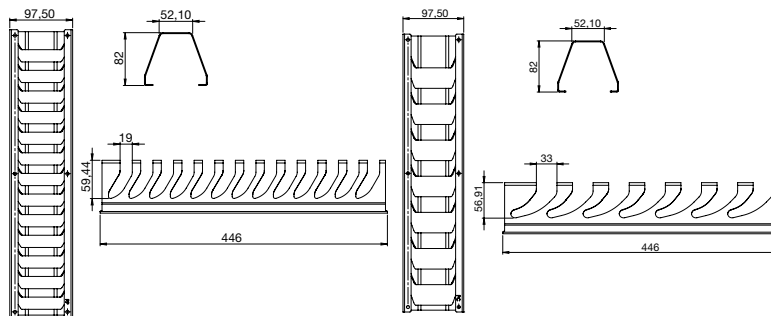

## Umetak za ladicu Pro Line

Izvedba: za Tandembox, Legrabox  
Materijal: plastika  
Površinska obrada: orionsivo

Br.art	ŠK mm	Š x V x D mm	Tvornički broj	JM	Cijena KM	za
103 352 300	600	504-520 x 50 x 473	098V_600	kom	56,10	1 kom
103 352 301	800	704-720 x 50 x 473	098V_800	kom	71,80	1 kom
103 352 302	900	804-820 x 50 x 473	098V_900	kom	71,80	1 kom

Grupa proizvoda 300 F65

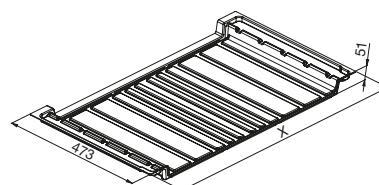
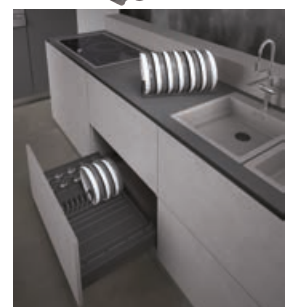
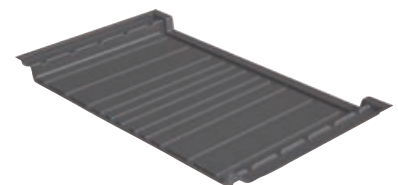



## Stalak za tanjure i čaše

- s posudom za cijedenje

Osnovna oprema: ocjeđivač za čaše / ocjeđivač za tanjure / posuda za kapanje

Ugradbena dubina: 224 mm

Materijal: nehrđajući čelik

Površinska obrada: kromirano

Br.art	Izvedba	ŠK mm	JM	Cijena KM	za
103 337 260	za 14 tanjura	450	Set	76,40	1 Set
103 337 261	za 22 tanjura	600	Set	82,30	1 Set
103 337 262	za 30 tanjura	800	Set	109,50	1 Set
103 337 263	za 32 tanjura	900	Set	114,50	1 Set

Grupa proizvoda 300 F65



Simbolična slika



## Organizacijski element SpaceFlexx

- fleksibilan organizacijski element za odlaganje kuhinjskog pribora ili posuda
- prilagođava se predmetima koji se spremaju i čvrsto drži posude različitih veličina i oblika
- nestex® unutarnje pregrade perive u perilici na 30 °

Materijal: plastika/čelik

Površinska obrada: tamno sivo/kromirano

Br.art	Š x V x D mm	ŠK mm	JM	Cijena KM	za
103 350 514	472 x 130 x 472	600	GT	258,00	1 GT

Grupa proizvoda 300 F65

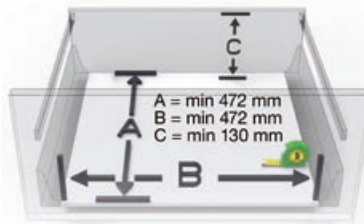
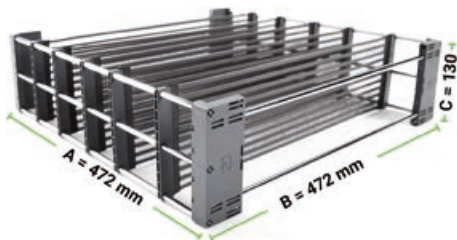

## Sustav za odlaganje Linero MosaiQ

### Bezbroj mogućnosti za opremanje kuhinje!

Funkcijski elementi koji se međusobno mogu neograničeno kombinirati, uvlače se ili vješaju na zidni profil.

Funkcijski elementi Linero MosaiQ pogodni su za prihvat svjetiljki Ghibli KS, Solaris Plus i Corner Compact.



## Linero MosaiQ zidni profil

- s utorom s gornje strane za vješanje gornje police

Napomena: Linero MosaiQ Profil nije pogodan za opremanje funkcionalnim elementima reling sustava Linero 2000.

### Opseg isporuke:

1 profilna letvica s pokrivnom kapicom, 2 završne kapice, 1 spojnik, 2 vijka i 2 tiple

Materijal: aluminij  
Površinska obrada: crno

Br.art	Duljina mm	JM	Cijena KM	za
103 342 095 •	600	kom	190,50	1 kom
103 342 096 •	900	kom	264,00	1 kom
103 342 097 •	1200	kom	336,00	1 kom
103 342 098 •	1500	kom	411,00	1 kom

Grupa proizvoda 300 F62

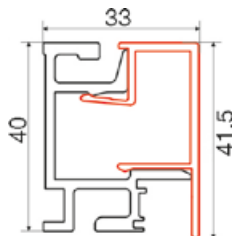

## Linero MosaiQ nosač s kukicama

Materijal: čelik  
Površinska obrada: crno

Br.art	Izvedba	Š x V x D mm	JM	Cijena KM	za
103 342 927 •	6 kukica	250 x 40 x 45	kom	60,20	1 kom

Grupa proizvoda 300 F62





## Linero MosaiQ držač za krpu

Materijal: čelik  
Površinska obrada: crno

Br.art	Š x V x D mm	JM	Cijena KM	za
103 342 928 •	350 x 40 x 75	kom	82,80	1 kom

Grupa proizvoda 300 F62



## Linero MosaiQ držač papirne role

Materijal: čelik  
Površinska obrada: crno

Br.art	Š x V x D mm	JM	Cijena KM	za
103 342 929 •	350 x 120 x 155	kom	131,00	1 kom

Grupa proizvoda 300 F62



## Linero MosaiQ držač za foliju

Materijal: čelik/plastika  
Površinska obrada: crno

Br.art	Š x V x D mm	JM	Cijena KM	za
103 342 939 •	350 x 300 x 110	kom	423,00	1 kom

Grupa proizvoda 300 F62



## Linero MosaiQ magnetni držač za noževe

Materijal: čelik/plastika  
Površinska obrada: crno

Br.art	Izvedba	Š x V x D mm	JM	Cijena KM	za
103 342 930 •	za 7 noževa	350 x 200 x 45	kom	524,00	1 kom

Grupa proizvoda 300 F62



## Linero MosaiQ gornja polica

Materijal: čelik  
Površinska obrada: crno

Br.art	Š x V x D mm	JM	Cijena KM	za
103 342 936 •	235 x 10 x 90	kom	75,40	1 kom
103 342 937 •	350 x 10 x 90	kom	80,90	1 kom
103 342 938 •	585 x 10 x 90	kom	99,00	1 kom

Grupa proizvoda 300 F62





## Linero MosaiQ univerzalna polica sa dekorativnim linijama

Materijal: čelik  
Površinska obrada: crno

Br.art	Š x V x D mm	JM	Cijena KM	za
103 342 931 •	350 x 140 x 110	kom	129,50	1 kom
103 342 932 •	350 x 200 x 110	kom	156,50	1 kom
103 342 933 •	350 x 300 x 110	kom	180,00	1 kom

Grupa proizvoda 300 F62



## Linero MosaiQ univerzalna polica sa dekorativnim linijama i ogradom

Materijal: čelik  
Površinska obrada: crno

Br.art	Š x V x D mm	JM	Cijena KM	za
103 342 934 •	350 x 200 x 110	kom	178,50	1 kom
103 342 935 •	350 x 300 x 110	kom	199,00	1 kom

Grupa proizvoda 300 F62



## Linero MosaiQ spremnik za začine s pregradama

- otporna na UV zračenje, otporna na pranje u perilici i sigurna za hranu
- crnu plastičnu pregradu moguće izvaditi

Materijal: crno

Br.art	Š x V x D mm	JM	Cijena KM	za
103 342 940 •	135 x 155 x 135	kom	65,10	1 kom

Grupa proizvoda 300 F62



## Reling sustavi ø 16 mm

Klasični reling sustavi koji kod svake kuhinje povezuju eleganciju i iskorištenost prostora. Svi elementi jednostavno se postavljaju na reling.

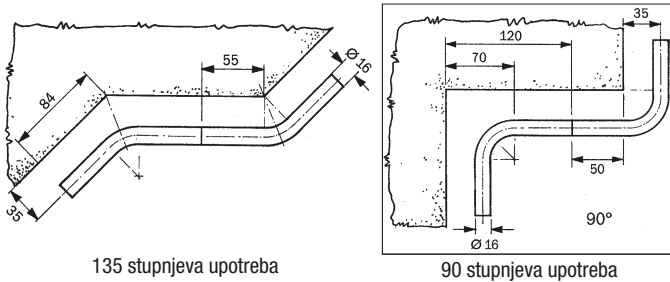

135 stupnjeva upotreba

90 stupnjeva upotreba



## Reling cijev - set ø 16 mm

### Opseg isporuke:

1 reling cijev, 2 držača cijevi "Modern" (Š:20, V:20, D:50 mm), 2 završne kapice "Modern" (Ø:18 mm), 5 S-kukica otvorenih

Površinska obrada: efekat nehrđajućeg čelika

Br.art	Duljina mm	Materijal	JM	Cijena KM	za
103 307 574 •	596	čelik	GT	49,80	1 GT
103 307 577 •	896	čelik	GT	59,60	1 GT
103 307 580 •	1196	čelik	GT	69,40	1 GT

Grupa proizvoda 300 306



## Reling cijev ø 16 mm

Vanjski ø: 16 mm  
Unutarnji ø: 13 mm  
Površinska obrada: efekat nehrđajućeg čelika

Br.art	Duljina mm	Materijal	JM	Cijena KM	za
103 307 461 •	1500	čelik	kom	46,45	1 kom

Grupa proizvoda 300 306



## Držać cijevi Modern

Opseg isporuke: pričvrtna čahura, Spax i 2 imbus vijka

Izvedba: četvrtasta  
Š x V x D: 20 x 20 x 50 mm  
Površinska obrada: efekat nehrđajućeg čelika

Br.art	Materijal	JM	Cijena KM	za
103 307 483 •	zamak	kom	13,70	1 kom

Grupa proizvoda 300 306



## Držać cijevi s glatkim postoljem

Opseg isporuke: pričvrtna čahura, spax i 2 imbus vijka

Izvedba: s glatkim postoljem  
Š x V x D: 25 x 24 x 45 mm  
Površinska obrada: nehrđajući čelik

Br.art	Materijal	JM	Cijena KM	za
103 307 462 •	zamak	kom	9,79	1 kom

Grupa proizvoda 300 306

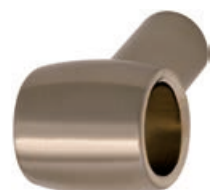

## Kutna cijev - 90°

Izvedba: 90°  
 Vanjski ø: 18 mm  
 Unutarnji ø: 13 mm  
 Površinska obrada: efekt nehrđajućeg čelika

Br.art	Materijal	JM	Cijena KM	za
103 307 463 •	čelik	kom	11,80	1 kom

Grupa proizvoda 300 306



## Kutna cijev - 135°

Izvedba: 135°  
 Vanjski ø: 16 mm  
 Unutarnji ø: 13 mm  
 Površinska obrada: efekt nehrđajućeg čelika

Br.art	Materijal	JM	Cijena KM	za
103 307 464 •	čelik	kom	11,80	1 kom

Grupa proizvoda 300 306



## Završna kapica Modern

ø: 18 mm  
 Površinska obrada: efekt nehrđajućeg čelika

Br.art	Materijal	JM	Cijena KM	za
103 307 465 •	zamak	kom	5,23	1 kom

Grupa proizvoda 300 306



## Završna kapica Stil

• s navojnim zatikom i plastičnom tiplom

ø: 24 mm  
 Površinska obrada: efekt nehrđajućeg čelika

Br.art	Materijal	JM	Cijena KM	za
103 307 466 •	zamak	kom	6,41	1 kom

Grupa proizvoda 300 306



## S - kukica otvorena

Površinska obrada: efekt nehrđajućeg čelika

Br.art	Materijal	JM	Cijena KM	za
103 307 583 •	čelik	kom	1,63	1 kom

Grupa proizvoda 300 306



## S - kukica zatvorena

Promjer 18 mm

Duljina: 62 mm  
 Širina: 26 mm  
 Unutarnji ø: 18 mm  
 Površinska obrada: efekt nehrđajućeg čelika

Br.art	Materijal	JM	Cijena KM	za
103 307 485 •	zamak	kom	5,23	1 kom

Grupa proizvoda 300 306



## Vezna čajura

- za spajanje završne kapice i reling cijevi

Površinska obrada: bijela

Br.art	Materijal	JM	Cijena KM	za
103 307 478 •	plastika	kom	1,01	1 kom

Grupa proizvoda 300 306



## Višenamjenska polica za odlaganje

Opseg isporuke: klj. plastične zaštitne kapice

Površinska obrada: efekt nehrđajućeg čelika

Br.art	Š x V x D mm	Materijal	JM	Cijena KM	za
103 307 450 •	455 x 150 x 185	čelik	kom	137,50	1 kom

Grupa proizvoda 300 306

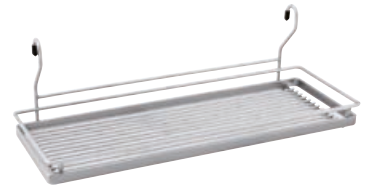

## Držać papirne role

Opseg isporuke:  
uklj. plastične zaštitne kapice

Površinska obrada: efekt nehrđajućeg čelika

Br.art	Š x V x D mm	Materijal	JM	Cijena KM	za
103 307 452 •	325 x 180 x 152	čelik	kom	75,30	1 kom

Grupa proizvoda 300 306



## Držać za role

U tri reda: za aluminijsku foliju, foliju za održavanje svježine (s mogućnošću rezanja) i za papirnate role.

Opseg isporuke:  
uklj. plastične zaštitne kapice

Br.art	Š x V x D mm	Materijal	Površinska obrada	JM	Cijena KM	za
103 307 458 •	325 x 365 x 155	čelik	efekt nehrđajućeg čelika	kom	225,50	1 kom
103 307 459 •	325 x 365 x 155	čelik	kromirano sjaj	kom	223,00	1 kom

Grupa proizvoda 300 306



## Držać začina

Opseg isporuke:  
uklj. plastične zaštitne kapice

Br.art	Š x V x D mm	Materijal	Površinska obrada	JM	Cijena KM	za
103 307 454 •	350 x 275 x 90	čelik	efekt nehrđajućeg čelika	kom	96,10	1 kom

Grupa proizvoda 300 306



## VS ADD® Board sustav za odlaganje

**Sve na mjestu. Bez obzira gdje.**

VS ADD® Board je polica univerzalnog dizajna za sve stambene prostorije. Sve što želite pokazati možete odložiti ovdje. Sam element police privlači pažnju: skriveno pričvršćena na zid se neprimjetno uklapa u dizajn prostorije.

VS ADD® Box i VS ADD® Separator osiguravaju red na polici u savršeno usklađenom dizajnu. Idealnu kombinaciju dopunjavaju 3 organizacijska elementa od čeličnog lima praškasto lakiranog.



Simbolična slika



Simbolična slika



Simbolična slika



Simbolična slika



Simbolična slika



Simbolična slika

## VS ADD® Board-3 set

**Opseg isporuke:**

- 1 polica ADD Board-3
- 1 ADD Box M3 1x1
- 1 ADD Box M2 1x1

Visina:	141 mm
Širina:	321 mm
Dubina:	121 mm
Nosivost maks.:	5 kg
Materijal:	čelik
Površinska obrada:	praškasto lakirano

Br.art	Boja	JM	Cijena KM	za
103 342 941	bijelo	kom	130,00	1 kom
103 342 942	lava siva	kom	130,00	1 kom

Grupa proizvoda 300 340

Sastavni dijelovi				
Br.art	Opis	JM	Cijena KM	za
103 342 947	VS ADD Board-3 polica bijela	kom	55,80	1 kom
103 342 948	VS ADD Board-3 polica lava	kom	55,80	1 kom

Pribor				
Br.art	Opis	JM	Cijena KM	za
103 342 953	VS ADD Separator razdjelnik lava	kom	20,25	1 kom
103 342 954	VS ADD Separator razdjelnik bijeli	kom	20,25	1 kom

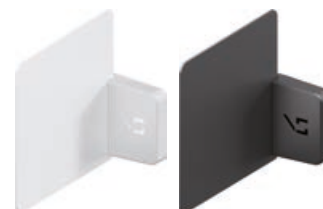





## VS ADD® Board-5 set

### Opseg isporuke:

- 1 polica ADD Board-5
- 1 ADD Box M3 2×1
- 1 ADD Box M2 2×1

Visina:	141 mm
Širina:	535 mm
Dubina:	121 mm
Nosivost maks.:	5 kg
Materijal:	čelik
Površinska obrada:	praškasto lakirano

Br.art	Boja	JM	Cijena KM	za
103 342 943 •	bijelo	kom	157,50	1 kom
103 342 944 •	lava siva	kom	157,50	1 kom

Grupa proizvoda 300 340

Sastavni dijelovi				
Br.art	Opis	JM	Cijena KM	za
103 342 949 •	VS ADD Board-5 polica bijela	kom	69,60	1 kom
103 342 950 •	VS ADD Board-5 polica lava	kom	69,60	1 kom

Pribor				
Br.art	Opis	JM	Cijena KM	za
103 342 953 •	VS ADD Separator razdjelnik lava	kom	20,25	1 kom
103 342 954 •	VS ADD Separator razdjelnik bijeli	kom	20,25	1 kom



## VS ADD® Board-7 set

### Opseg isporuke:

- 1 polica ADD Board-7
- 1 ADD Box M3 2×1
- 1 ADD Box M3 1×1
- 1 ADD Box M2 2×1
- 1 ADD Box M2 1×1

Visina:	141 mm
Širina:	749 mm
Dubina:	121 mm
Nosivost maks.:	5 kg
Materijal:	čelik
Površinska obrada:	praškasto lakirano

Br.art	Boja	JM	Cijena KM	za
103 342 945 •	bijelo	kom	228,50	1 kom
103 342 946 •	lava siva	kom	228,50	1 kom

Grupa proizvoda 300 340

Sastavni dijelovi				
Br.art	Opis	JM	Cijena KM	za
103 342 951 •	VS ADD Board-7 polica bijela	kom	84,20	1 kom
103 342 952 •	VS ADD Board-7 polica lava	kom	84,20	1 kom

Pribor				
Br.art	Opis	JM	Cijena KM	za
103 342 953 •	VS ADD Separator razdjelnik lava	kom	20,25	1 kom
103 342 954 •	VS ADD Separator razdjelnik bijeli	kom	20,25	1 kom



## VS ADD® Board police pojedinačno

Visina: 141 mm  
 Dubina: 121 mm  
 Nosivost maks.: 5 kg  
 Materijal: čelik  
 Površinska obrada: praškasto lakirano

Br.art	Boja	Širina mm	JM	Cijena KM	za
103 342 947	bijelo	321	kom	55,80	1 kom
103 342 949	bijelo	535	kom	69,60	1 kom
103 342 951	bijelo	749	kom	84,20	1 kom
103 342 948	lava siva	321	kom	55,80	1 kom
103 342 950	lava siva	535	kom	69,60	1 kom
103 342 952	lava siva	749	kom	84,20	1 kom

Grupa proizvoda 300 340

Pribor					
Br.art	Opis	JM	Cijena KM	za	
103 342 953	VS ADD Separator razdjelnik lava	kom	20,25	1 kom	
103 342 954	VS ADD Separator razdjelnik bijeli	kom	20,25	1 kom	



## VS ADD® Box poklopac

Materijal: metal  
 Površinska obrada: presvučeno

Br.art	Boja	Odgovara za	JM	Cijena KM	za
103 342 960	bijela	ADD Box M2 1x1	kom	6,31	1 kom
103 342 962	bijela	ADD Box M2 2x1	kom	8,79	1 kom
103 342 959	lava	ADD Box M2 1x1	kom	6,31	1 kom
103 342 961	lava	ADD Box M2 2x1	kom	8,79	1 kom

Grupa proizvoda 300 340



## VS ADD® Separator razdjelni element

D x Š x V: 75 x 28 x 70 mm  
 Materijal: metal  
 Površinska obrada: presvučeno

Br.art	Boja	JM	Cijena KM	za
103 342 954	bijela	kom	20,25	1 kom
103 342 953	lava siva	kom	20,25	1 kom

Grupa proizvoda 300 340

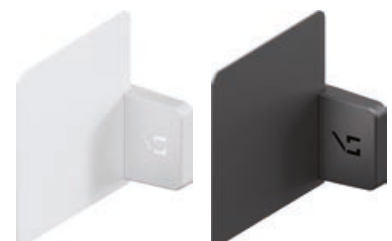



## Mehanika za paralelno izvlačenje i podizanje PSM 1128

- za pričvršćivanje na stranice korpusa
- može se podići ispred radne ploče
- okovi su izgrađeni za potpunu montažu na stranice korpusa

### Opseg isporuke:

zamjenska vlačna opruga  
crna ručka (kao zamjena)

Ugradbena širina: 410 - 570 mm  
Nosivost: 8 kg  
Materijal: čelik  
Površinska obrada: bijelo lakirano

Br.art	Ugrad. visina mm	JM	Cijena KM	za
103 370 035 •	455	GT	245,50	1 GT
103 370 036 •	505	268,00	1 GT	

Grupa proizvoda 300

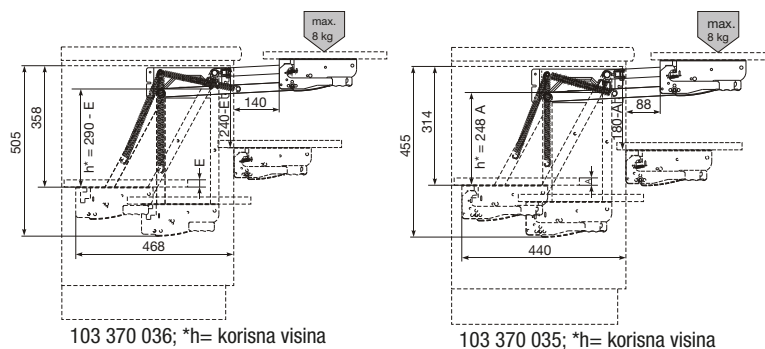

103 370 036; \*h= korisna visina

103 370 035; \*h= korisna visina



## Mehanizam za paralelno izvlačenje i podizanje VA 362 PL

- za pričvršćivanje vijcima na stranice korpusa
- može se podići ispred radne ploče
- teška izvedba automatike spuštanja za ugradnju kuhinjskih strojeva itd.
- automatska blokada u radnom položaju
- lagano izvlačenje i podizanje zahvaljujući dvjema poteznim oprugama

### Opseg isporuke:

jedna garnitura sastoji se od dvije polovice okova s dvije potezne opruge.

Materijal: čelik  
Površinska obrada: bijelo lakirano

Br.art	Ugradbena širina mm	Nosivost kg	JM	Cijena KM	za
103 370 010 •	300 - 600	8	GT	336,00	1 GT

Grupa proizvoda 300

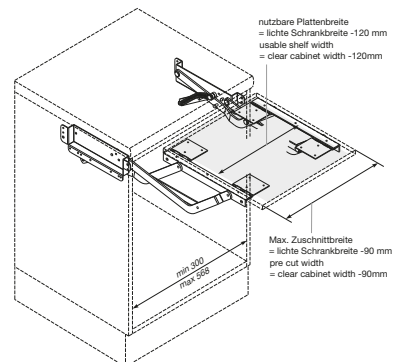
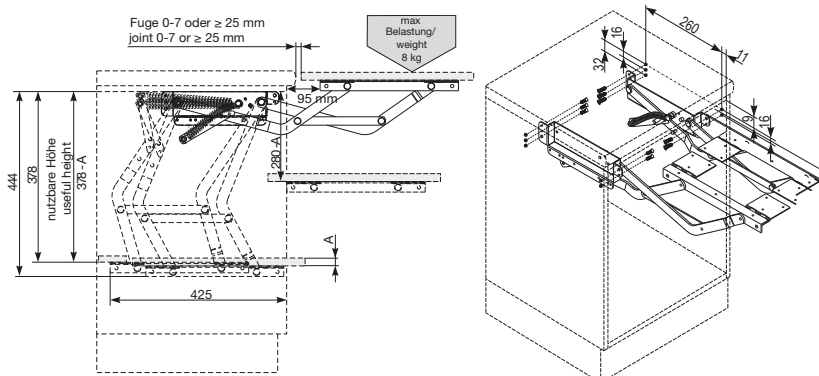

nutzbare Plattenbreite  
= lichte Schrankbreite -120 mm  
usable shelf width  
= clear cabinet width -120mm

Max. Zuschnittbreite  
= lichte Schrankbreite -90 mm  
pre cut width  
= clear cabinet width -90mm

## Razdjelnik za boce Spider

- za ladice sa debljinom stražnje stranice 16 mm
- jednostavno se ovjesi lijevo ili desno na stražnju stranicu i pored ostavlja prostor za lonce, tave i druga kuhinjska pomagala

## Napomena:

Verzija za metalnu stražnju stranicu na upit!

Marka: Peka  
Izvedba: dvoredni  
Materijal: čelik  
Površinska obrada: antracit

Br.art	Š x V x D mm	JM	Cijena KM	za
103 370 628	175 x 69 x 440	kom	55,70	1 kom

Grupa proizvoda 300 341

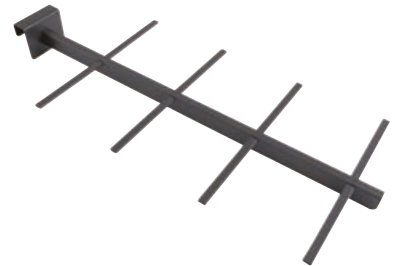

## Izvlačna polica za sanduke za piće Porter

- kompaktna izvlačna polica za sanduke pića
- jednostavna montaža na dno ormara
- kutovi su sprijeda nakošeni kako bi sanduci za pića tvorili rubne štitnike za vrata

Nosivost: 100 kg  
Materijal: čelik  
Površinska obrada: srebrno

Br.art	Š x V x D mm	Izvlaka mm	JM	Cijena KM	za
103 378 254 •	279 x 46/85 x 500	385	kom	359,00	1 kom

Grupa proizvoda 300 341

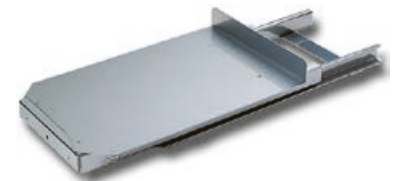

## Držać za pločice za pečenje horizontalni

Širina: 140 mm  
Visina: 125 mm  
Dubina: 360 mm  
Ugradnja: pričvršćivanje vijcima

Br.art	Materijal	Površinska obrada	JM	Cijena KM	za
103 310 016 •	čelik	kromirano	kom	130,00	1 kom

Grupa proizvoda 300 340



## Držač za kuhinjske krpe/ručnike Pluto

- izvlačni
- primjena lijevo, desno i gore

Ugradnja: bočno ili prema gore  
Materijal: aluminij

Br.art	Izvedba	Ugrad-bena dubina mm	Ugrad-bena širina mm	Izv-laka mm	Površinska obrada	JM	Cijena KM	za
103 370 447 •	1 nosač	325	78	467	srebrno mat elok-sirano	kom	43,50	1 kom
103 370 456 •	1 nosač	448	75	727	srebrno mat elok-sirano	kom	45,70	1 kom
103 370 450 •	1 nosač	325	78	467	krom sjaj elok-sirano	kom	46,45	1 kom
103 370 459 •	1 nosač	448	75	727	krom sjaj elok-sirano	kom	47,10	1 kom
103 370 453 •	1 nosač	448	75	727	bijelo presvučeno	kom	45,70	1 kom
103 370 451 •	2 nosača	330	92	472	krom sjaj elok-sirano	kom	55,20	1 kom
103 370 460 •	2 nosača	442	92	732	krom sjaj elok-sirano	kom	62,60	1 kom
103 370 448 •	2 nosača	330	92	472	srebrno mat elok-sirano	kom	46,45	1 kom
103 370 457 •	2 nosača	442	92	732	srebrno mat elok-sirano	kom	51,60	1 kom
103 370 454 •	2 nosača	442	92	732	bijelo presvučeno	kom	51,60	1 kom
103 370 452 •	3 nosača	325	148	470	krom sjaj elok-sirano	kom	65,90	1 kom
103 370 461 •	3 nosača	444	148	732	krom sjaj elok-sirano	kom	67,30	1 kom
103 370 449 •	3 nosača	325	148	470	srebrno mat elok-sirano	kom	60,00	1 kom
103 370 458 •	3 nosača	444	148	732	srebrno mat elok-sirano	kom	62,30	1 kom
103 370 455 •	3 nosača	444	148	732	bijelo presvučeno	kom	62,30	1 kom

Grupa proizvoda 300



1 nosač - krom sjajno elok-sirano



2 nosača - srebrno mat elok-sirano



3 nosača - bijelo presvučeno



Primjena: bočna montaža



Primjena: montaža prema gore

## Držač za kuhinjske krpe/ručnike Eris

- izvlačni
- primjena lijevo i desno

Ugradnja: bočno, pokriveno pričvršćenje  
Materijal: aluminij  
Površinska obrada: prirodno elok-sirano

Br.art	Izvedba	Ugradbena dubina mm	Ugradbena širina mm	Izv-laka mm	JM	Cijena KM	za
103 370 445 •	1 nosač	300	79	516	kom	64,40	1 kom
103 370 446 •	1 nosač	465	79	829	kom	70,00	1 kom
103 370 443 •	2 nosača	300	124	516	kom	74,00	1 kom
103 370 441 •	2 nosača	465	124	829	kom	81,80	1 kom
103 370 444 •	3 nosača	300	169	516	kom	83,60	1 kom
103 370 442 •	3 nosača	465	169	829	kom	93,60	1 kom

Grupa proizvoda 300







## Ugradbene ljestve Stepfix

- sigurnu podlogu jamče 2 protuklizne stepenice 20 x 30 cm
- visina 350 mm

Mjere ugradnje: 403 x 470 x 98 mm  
 Materijal: čelik/plastika  
 Površinska obrada: antracit

Br.art	Š x V x D mm	JM	Cijena KM	za
103 314 623 •	403 x 380 x 387	kom	178,00	1 kom

Grupa proizvoda 300

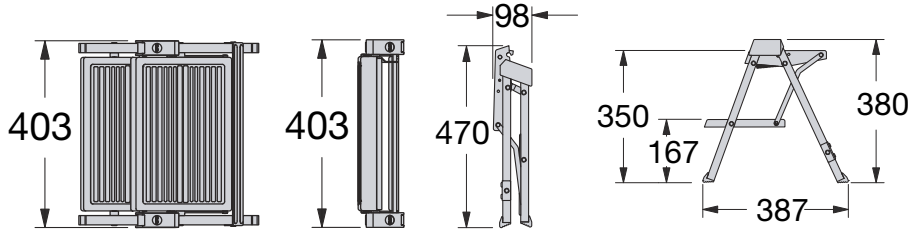

## Step-Fix držač maske sokla

- za ugradnju sklopive ljestve u sokl

**Opseg isporuke:**  
 Sklopive ljestve nisu uključene u isporuku.

Površinska obrada: pocinčano

Br.art	Š x V x D mm	Materijal	JM	Cijena KM	za
103 314 624 •	357 x 41 x 128	čelik	kom	36,05	1 kom

Grupa proizvoda 300



## Zidni držač Stepfix

Površinska obrada: tamnosivo

Br.art	Š x V x D mm	JM	Cijena KM	za
103 314 012 •	144 x 30 x 37	kom	18,85	1 kom

Grupa proizvoda 300





## Protuklizna podloga Globe rola/rezana

### Protuklizna podloga finog izgleda

Novi recept i kombinaciji materijala osiguravaju idealno integriranje podloge Globe u svaku kuhinju.

- protuklizna
- zvučna izolacija
- izvrsno prilagođavanje

### Napomena:

Boja usklađena s BLUM "Indium sivom".

Duljina role: 25 m  
 Debljina materijala: 1,2 mm  
 Površinska obrada: sivi aluminij  
 Materijal: plastika

Br.art	Širina mm	JM	Cijena KM	za
103 351 688 •	750	m	40,85	1 m
103 351 689 •	474	m	25,90	1 m

Grupa proizvoda 300 F50



## Protuklizna podloga Flock fiksno rezana

Prigušuje zvukove i vibracije, baršunasta površina. Jedinstvena struktura za izvrsno prianjanje štiti predmete od rušenja.

- visoka stabilnost
- razni dekori
- higijensko
- ekološki prihvatljivo

Površinska obrada: otisnuto antracit siva  
 Materijal: plastika

Br.art	Dimenzija mm	Debljina materijala mm	JM	Cijena KM	za
103 350 698 •	1150 x 480 x 1,3	2	kom	101,50	1 kom
103 350 699 •	1150 x 650 x 1,3	1.3	kom	138,00	1 kom

Grupa proizvoda 300 F65

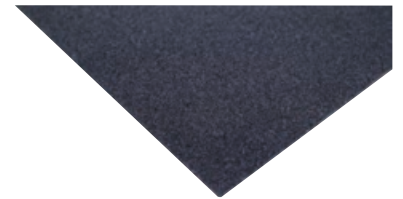

## Protuklizna podloga Solid rola/rezana

Visoka otpornost klizanja osigurava od pomicanja.

- funkcionalna površina
- lagano čišćenje
- moderan dizajn

### Napomena:

Rezanje na metar (moguće samo preko cijele širine)

Duljina role: 50 m  
 Debljina materijala: 1.2 mm  
 Materijal: plastika

Br.art	Širina mm	Površinska obrada	JM	Cijena KM	za
103 350 829 •	750	signal bijela	m	40,85	1 m
103 350 830 •	750	plavosiva	m	40,85	1 m
103 350 831 •	750	srebrnosiva	m	40,85	1 m
103 350 836 •	474	signal bijela	m	26,65	1 m
103 350 837 •	474	plavosiva	m	27,40	1 m
103 350 838 •	474	srebrnosiva	m	27,40	1 m

Grupa proizvoda 300 F50

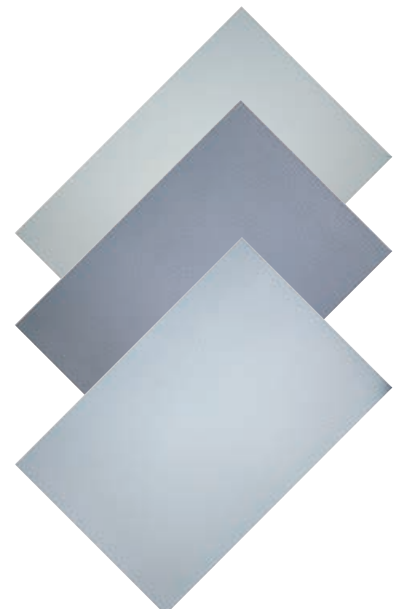

## Protuklizna podloga Solid fiksno rezana

Visoka otpornost klizanja osigurava od pomicanja.

- funkcionalna površina
- lagano čišćenje
- moderan dizajn

Debljina materijala: 1,2 mm  
Površinska obrada: kameno siva  
Materijal: plastika

Br.art	Dimenzija mm	ŠK mm	JM	Cijena KM	za
103 350 740 •	2100 x 481 x 1,2	500	kom	53,20	1 kom
103 350 741 •	2100 x 581 x 1,2	600	kom	65,20	1 kom

Grupa proizvoda 300 F50



## Protuklizna podloga Translucent rola/rezana

Protuklizna podloga Translucent ima ista svojstva kao standardni proizvodi ali ima prednost prozirnosti. Dekori ostaju vidljivi. Idealna kao podloga na staklenim pločama ili visokokvalitetnom namještaju.

- protuklizna
- prozirna
- zvučna izolacija
- zaštita površina

### Napomena:

Rezanje na metar (moguće samo preko cijele širine)

Duljina role: 25 m  
Debljina materijala: 1,4 mm  
Materijal: plastika  
Površinska obrada: prozirno

Br.art	Širina mm	JM	Cijena KM	za
103 350 952 •	500	m	40,85	1 m
103 350 953 •	750	m	61,20	1 m

Grupa proizvoda 300 F50



## Protuklizna podloga Tex fiksno rezana LEGRABOX

Funkcionalna površina i visoka otpornost na klizanje.

- moderna
- protuklizna
- zvučna izolacija

Primjena: Blum LEGRABOX  
Materijal: plastika  
Debljina materijala: 1,1 mm  
Površinska obrada: umbra siva

Br.art	ŠK mm	Širina mm	Dubina mm	JM	Cijena KM	za
103 350 525 •	300	221	474	kom	5,57	1 kom
103 350 526 •	350	271	474	kom	6,75	1 kom
103 350 527 •	400	321	474	kom	8,05	1 kom
103 350 528 •	450	371	474	kom	8,61	1 kom
103 350 529 •	500	421	474	kom	9,96	1 kom
103 350 557 •	550	471	474	kom	11,10	1 kom

Grupa proizvoda 300 F50

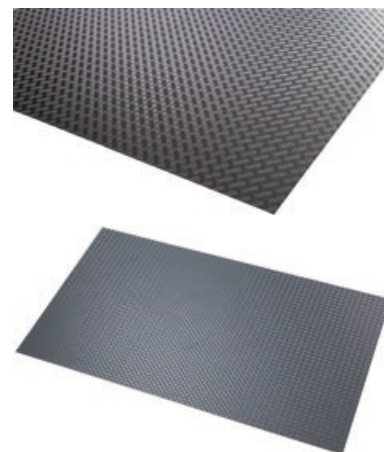

Nastavak sljedeća stranica

Nastavak od stranice

**Protuklizna podloga Tex fiksno rezana LEGRABOX**

Br.art	ŠK mm	Širina mm	Dubina mm	JM	Cijena KM	za
103 350 558 •	600	521	474	kom	12,00	1 kom
103 350 559 •	700	621	474	kom	14,70	1 kom
103 350 569 •	800	721	474	kom	17,05	1 kom
103 350 570 •	900	821	474	kom	19,05	1 kom
103 350 571 •	1000	921	474	kom	21,95	1 kom
103 350 572 •	1100	1021	474	kom	24,60	1 kom
103 350 573 •	1200	1121	474	kom	26,30	1 kom
103 350 574 •	300	221	374	kom	4,39	1 kom
103 350 575 •	350	271	374	kom	5,40	1 kom
103 350 576 •	400	321	374	kom	6,36	1 kom
103 350 577 •	450	371	374	kom	6,98	1 kom
103 350 587 •	500	421	374	kom	7,93	1 kom
103 350 588 •	550	471	374	kom	8,72	1 kom
103 350 589 •	600	521	374	kom	9,62	1 kom
103 350 590 •	700	621	374	kom	11,90	1 kom
103 350 591 •	800	721	374	kom	13,85	1 kom
103 350 592 •	900	821	374	kom	15,25	1 kom
103 350 593 •	1000	921	374	kom	17,55	1 kom
103 350 594 •	1100	1021	374	kom	19,35	1 kom
103 350 595 •	1200	1121	374	kom	20,85	1 kom
103 350 596 •	300	221	574	kom	6,64	1 kom
103 350 597 •	350	271	574	kom	8,27	1 kom
103 350 598 •	400	321	574	kom	9,73	1 kom
103 350 599 •	450	371	574	kom	10,65	1 kom
103 350 608 •	500	421	574	kom	12,05	1 kom
103 350 609 •	550	471	574	kom	13,40	1 kom
103 350 618 •	600	521	574	kom	14,70	1 kom
103 350 619 •	700	621	574	kom	17,90	1 kom
103 350 629 •	800	721	574	kom	20,95	1 kom
103 350 639 •	900	821	574	kom	23,55	1 kom
103 350 649 •	1000	921	574	kom	26,60	1 kom
103 350 658 •	1100	1021	574	kom	29,45	1 kom
103 350 659 •	1200	1121	574	kom	31,90	1 kom
103 350 694 •	1200	1121	624	kom	35,00	1 kom
103 351 580 •	300	221	524	kom	6,08	1 kom
103 351 581 •	350	271	524	kom	7,48	1 kom
103 351 582 •	400	321	524	kom	8,89	1 kom
103 351 583 •	450	371	524	kom	10,30	1 kom
103 351 584 •	500	421	524	kom	11,60	1 kom
103 351 585 •	550	471	524	kom	12,90	1 kom
103 351 586 •	600	521	524	kom	13,70	1 kom
103 351 587 •	700	621	524	kom	16,60	1 kom
103 351 588 •	800	721	524	kom	19,75	1 kom
103 351 589 •	900	821	524	kom	22,25	1 kom
103 351 590 •	1000	921	524	kom	26,00	1 kom
103 351 591 •	1100	1021	524	kom	27,70	1 kom
103 351 592 •	1200	1121	524	kom	29,50	1 kom

Grupa proizvoda 300 F50

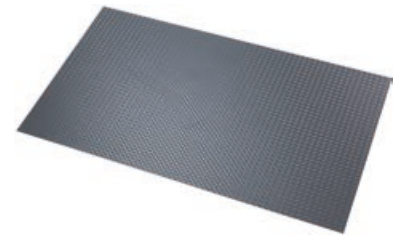

## Zaštitna podloga Aqua-Non

Podloga je idealna zaštita od tekućina u području sudopera. Poseban oblik polutke omogućuje prihvaćanje tekućina do 3 l/m<sup>2</sup>.

- moguće individualno rezati
- savitljivo
- može se izvaditi
- lagano čišćenje

Debljina materijala: 2,2 mm  
 Površinska obrada: srebrno/dekor nehrđajućeg čelika  
 Materijal: plastika

Br.art	Dimenzija mm	JM	Cijena KM	za
103 350 947	1180 x 580	kom	82,30	1 kom

Grupa proizvoda 300 F50

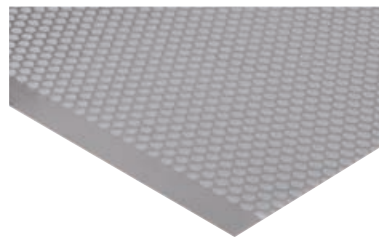

Simbolična slika

## Zaštitna podloga Element

Zaštitna podloga za ispod sudopera Element od aluminija.

Materijal: aluminij

Br.art	ŠK mm	JM	Cijena KM	za
103 334 297	600	kom	18,45	1 kom
103 334 298	1000	kom	24,05	1 kom
103 334 301	800	kom	21,10	1 kom
103 334 302	900	kom	22,35	1 kom

Grupa proizvoda 300 F50

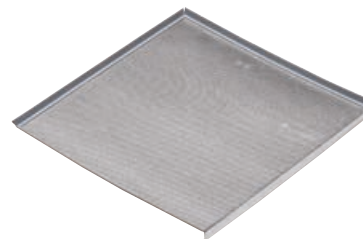

## Protuklizna podloga struktura točkica R2

Debljina materijala: 1.2 mm  
 Boja: siva  
 Materijal: polistiren-kaučuk

Br.art	Širina mm	JM	Cijena KM	za
103 337 448	480	m	16,60	1 m

Grupa proizvoda 300 F50

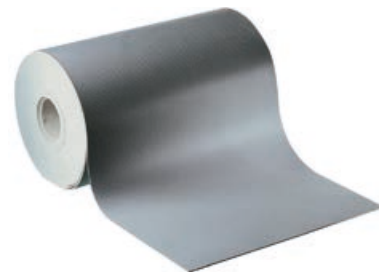







## Ugradbena kanta 10 litara

Primjena: iza okretnih vrata s pričvršćivanjem na frontu  
 Izvedba: automatski poklopac  
 Širina korpusa: 400 mm  
 Materijal: plastika

Br.art	Osnovna oprema	Š x V x D mm	Površinska obrada	JM	Cijena KM	za
103 369 901	spremnik 10 litara	355 x 300 x 380	nehrđajući čelik	kom	35,90	1 kom
103 369 902	spremnik 10 litara	355 x 300 x 380	crna	kom	35,90	1 kom

Grupa proizvoda 300 375



## Ugradbena kanta Mono

Primjena: iza okretnih vrata s pričvršćivanjem na frontu  
 Izvedba: bez opruga, automatski okretno-nagibni poklopac  
 Smjer: desno / lijevo  
 Širina korpusa: 400 mm  
 Materijal: metal / plastika

Br.art	Osnovna oprema	Š x V x D mm	Površinska obrada	JM	Cijena KM	za
103 380 624	spremnik 12 litara	290 x 295 x 304	crna / nehrđajući čelik	kom	64,30	1 kom
103 380 627	spremnik 15 litara	290 x 365 x 304	crna / nehrđajući čelik	kom	69,00	1 kom

Grupa proizvoda 300 375



103 380 624

## BLANCO

### Singolo XL sustav kanti za razvrstavanje otpada

Tip: Singolo XL 526377  
 Primjena: iza okretnih vrata s pričvršćivanjem na frontu  
 Materijal: plastika  
 Površinska obrada: srebrno/antracit

Br.art	ŠK mm	Š x V x D mm	Osnovna oprema	JM	Cijena KM	za
113 508 848	450	306 x 526 x 306	spremnik 20 litara	kom	128,00	1 kom

Grupa proizvoda U08

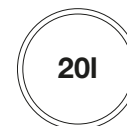

Switzerland

## Kanta za smeće Müllboy Standard

- za vrata sa spojnicama, montaža na bočnom zidu elementa, lijevo ili desno
- sa poklopcem i prstenom za vrećice

Primjena: iza okretnih vrata sa spojnicama  
 Osnovna oprema: posuda od 30 litara  
 Širina korpusa: 450 mm  
 Ugradbena širina: 415 mm  
 Ugradbena visina: 510 mm  
 Ugradbena dubina: 340 mm  
 Materijal: plastika  
 Površinska obrada: antracit

Br.art	JM	Cijena KM	za
103 336 286	GT	120,50	1 GT

Grupa proizvoda 300 375



## Ugradbena kanta VS ENVI® Single

### Mala kanta kao izvrsna pomoć za čistoću.

VS ENVI Single osigurava urednost i čistoću tamo gdje je raspoloživi prostor ograničen i mora biti iskorišten optimalno. Osim visokokvalitetnih sustava za odvajanje otpada, VS ENVI program pruža sofisticirano jedinstveno rješenje za mala kućanstva i urbano stanovanje. Ekonomičan sustav jednostavan za montažu. Savršeno rješenje i za kuhinje i za kupaonice.

Primjena: iza okretnih vrata s pričvršćivanjem na frontu  
Materijal: plastika

Br.art	Osnovna oprema	Ugrad. visina min. mm	Ugrad. dubina min. mm	ŠK mm	Površinska obrada	JM	Cijena KM	za
103 369 867 •	spremnik 7 litara	380	240	400	lava	kom	78,70	1 kom
103 369 868 •	spremnik 10 litara	450	280	400	lava	kom	83,20	1 kom
103 369 869 •	spremnik 12 litara	380	240	450	lava	kom	89,10	1 kom
103 369 870 •	spremnik 15,5 litara	450	280	450	lava	kom	95,40	1 kom
103 370 109	spremnik 10 litara	450	280	450	svijetlosiva	kom	66,00	1 kom
103 370 112	spremnik 15,5 litara	450	280	450	svijetlosiva	kom	75,60	1 kom

Grupa proizvoda 300 375



## Ugradbena kanta za smeće Aladin

### Robusan izvlačni okov od pocinčanog čelika, nosivost 30 kg

Plastični dijelovi jednostavni za održavanje - spremnici za otpad i poklopci mogu se prati u perilici posuđa.

Primjena: iza vrata sa spojnicama  
Širina korpusa: 400 mm  
Materijal: plastika  
Površinska obrada: sivo

Br.art	Br.art.	Osnovna oprema	Š x V x D mm	JM	Cijena KM	za
103 369 841 •	25415888	spremnici 1 x 16 litara	290 x 360 x 330	kom	74,30	1 kom
103 369 842 •	25415896	spremnici 2 x 8 litara	290 x 360 x 330	kom	80,90	1 kom

Grupa proizvoda 300 375



103 369 841

## Ugradbena kanta za smeće Ekko

### Robusan izvlačni okov od pocinčanog čelika, nosivost 30 kg

Plastični dijelovi jednostavni za održavanje - spremnici za otpad i poklopci mogu se prati u perilici posuđa.

Primjena: iza vrata sa spojnicama  
Širina korpusa: 450 mm  
Materijal: plastika  
Površinska obrada: sivo

Br.art	Osnovna oprema	Š x V x D mm	JM	Cijena KM	za
103 369 838 •	spremnici 1 x 16/2 x 8 litara	355 x 365 x 470	kom	101,00	1 kom

Grupa proizvoda 300 375



Simbolična slika (izvedba 2 x 16 litara - nije isporučivo!)

## Ugradbena kanta za smeće Mega

**Robusan izvlačni okov** od pocinčanog čelika, nosivost 25 kg

**Ublaživač uvlačenja**

**Plastični dijelovi jednostavni za održavanje** - spremnici za otpad i poklopci mogu se prati u perilici posuđa.

Primjena: iza vrata sa spojnicama  
 Širina korpusa: 450 mm  
 Materijal: plastika  
 Površinska obrada: sivo



103 369 834

Br.art	Osnovna oprema	Š x V x D mm	JM	Cijena KM	za
103 369 834 •	spremnici 2 x 15 litara	360 x 350 x 480	kom	118,00	1 kom
103 369 835 •	spremnici 1 x 34 litara	360 x 375 x 480	kom	132,00	1 kom
103 369 836 •	spremnici 2 x 20 litara	360 x 480 x 480	kom	149,00	1 kom
103 369 837 •	spremnik 2 x 26 litra	360 x 580 x 480	kom	156,00	1 kom

Grupa proizvoda 300 375

## Ugradbena kanta za smeće Patty

**Robusan izvlačni okov** od pocinčanog čelika, nosivost 30 kg

**Plastični dijelovi jednostavni za održavanje** - spremnici za otpad i poklopci mogu se prati u perilici posuđa.

Primjena: iza vrata sa spojnicama  
 Širina korpusa: 300 mm  
 Materijal: plastika  
 Površinska obrada: sivo



Br.art	Osnovna oprema	Š x V x D mm	JM	Cijena KM	za
103 369 843 •	spremnici 1 x 8/1 x 16 litara	235 x 360 x 470	kom	108,00	1 kom
103 369 844 •	spremnici 3 x 8 litara	235 x 360 x 470	kom	116,00	1 kom

Grupa proizvoda 300 375

# BLANCO

## Botton II 30/2 sustav kanti za razvrstavanje otpada

- Montaža iza okretnih vrata za ručnu uporabu

Tip: Botton II 30/2 526376  
 Primjena: iza okretnih vrata  
 Materijal: plastika  
 Površinska obrada: antracit



Br.art	ŠK mm	Š x V x D mm	Osnovna oprema	JM	Cijena KM	za
113 508 849	300	251 x 400 x 480	spremnici 2 x 15 litara	kom	205,00	1 kom

Grupa proizvoda U08

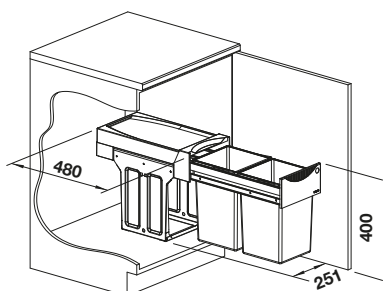

15l

15l

**BLANCO****Botton Pro sustav kanti za razvrstavanje otpada****Napomena:**

Ručno: montaža iza okretnih vrata za ručnu primjenu.

Primjena: iza okretnih vrata  
 Materijal: plastika  
 Površinska obrada: antracit

Br.art	Tip	ŠK mm	Š x V x D mm	Osnovna oprema	JM	Cijena KM	za
113 508 063 •	Botton Pro 45/2	450	375 x 350 x 400/750	spremnici 2 x 13 l	kom	179,00	1 kom
113 508 064 •	Botton Pro 45/2	450	408 x 350 x 400/750	spremnici 2 x 13 l	kom	214,00	1 kom
113 508 065 •	Botton Pro 60/3	600	525 x 350 x 400/750	spremnici 3 x 13 l	kom	222,00	1 kom
113 508 066 •	Botton Pro 60/3	600	558 x 350 x 400/750	spremnici 3 x 13 l	kom	265,00	1 kom

Grupa proizvoda U08

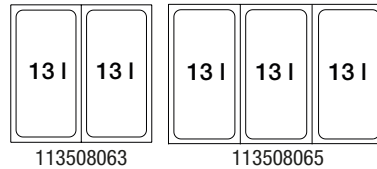
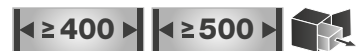
**VAUTH SAGEL****VS ENVI® Center 2**

- okretni mehanizam, za zidnu ili podnu montažu
- poklopac i spremnik od sive plastike

**Napomena:**

Mogućnost montaže lijevo i desno.

Primjena: iza okretnih vrata s pričvršćivanjem na frontu  
 Materijal: plastika/čelik  
 Površinska obrada: lavasivo

Br.art	Osnovna oprema	ŠK mm	Š x V x D mm	JM	Cijena KM	za
103 370 241 •	spremnik 2 x 9 l	400	350 x 525 x 350	kom	189,00	1 kom
103 370 242 •	spremnik 1 x 18/1 x 9/1 x 12 l	500	450 x 525 x 450	kom	284,00	1 kom

Grupa proizvoda 300 375



103 370 242



103 370 241



103 370 242



# BLANCO

## Select II sustav kanti za odvajanje smeća

- Potpuno iskorišten prostor u elementu ispod sudopera zahvaljujući dimenzijski usklađenim rješenjima, u skladu sa sudoperom i slavinom.
- Široka paleta modela za najčešće dimenzije ormara.
- Širok raspon različitih mogućnosti odvajanja otpada zahvaljujući fleksibilnim kombinacijama kanti.
- Jednostavna montaža bez mjerenja, označavanja ili predbušenja.
- Dodatni pribor (opcija) nadopunjuju sustav za stvaranje individualnog rješenja.
- Moderan dizajn od visokokvalitetnog aluminija.
- Jednostavno čišćenje svih dijelova zahvaljujući velikim i glatkim površinama.

### Napomena za planiranje

Ugradbena visina 361 mm, ugradbena dubina 400 mm, potrebna unutarnja dimenzija ormarića za vodilice 450 mm.

- Koriste se fronte bez spojnica i rupa. Obratiti pozornost na poziciju ručnika.
- Pogodno za ugradnju u donje elemente, za rustikalna vrata s okvirom od 40 mm.
- Kod planiranja obratite pozornost na visinu ugradnje sustava, dubinu ugradnje sudopera i iz toga proizlazne minimalne veličine donjeg elementa.
- Minimalna preporučena visina sokla za ugradnju MOVEX: 100 mm



# BLANCO

## Select II 45/2

Tip: Select II 45/2 526200  
 Primjena: s priključenjem na frontu  
 Materijal: plastika  
 Površinska obrada: antracit

Br.art	ŠK mm	Š x V x D mm	Osnovna oprema	JM	Cijena KM	za
113 508 850 •	450	412/418 x 361 x 450	spremnici 2 x 16 litara	kom	376,00	1 kom

Grupa proizvoda U08

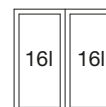
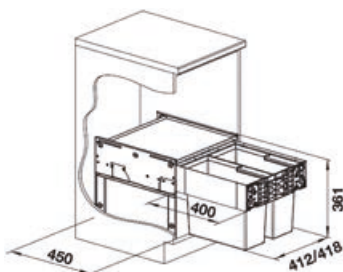

# BLANCO

## Select II 50/2

Tip: Select II 50/2 526201  
 Primjena: s pričvršćivanjem na frontu  
 Materijal: plastika  
 Površinska obrada: antracit

Br.art	ŠK mm	Š x V x D mm	Osnovna oprema	JM	Cijena KM	za
113 508 851 •	500	462/468 x 361 x 450	spremnici 2 x 19 litara	kom	393,00	1 kom

Grupa proizvoda U08

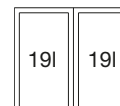
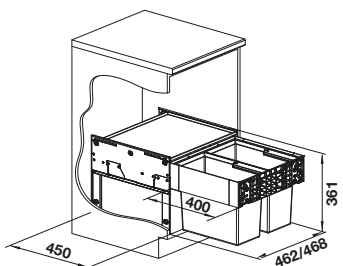

**BLANCO****Select II 50/3**

Tip: Select II 50/3 526202  
 Primjena: s priključenjem na frontu  
 Materijal: plastika  
 Površinska obrada: antracit

Br.art	ŠK mm	Š x V x D mm	Osnovna oprema	JM	Cijena KM	za
113 508 852 •	500	462/468 x 361 x 450	spremnici 1 x 19/2 x 8 litara	kom	427,00	1 kom

Grupa proizvoda U08



19l	8l
	8l

**BLANCO****Select II 60/2**

Tip: Select II 60/2  
 Primjena: s pričvršćivanjem na frontu  
 Materijal: plastika  
 Površinska obrada: antracit

Br.art	ŠK mm	Š x V x D mm	Osnovna oprema	JM	Cijena KM	za
113 508 854	600	562/568 x 361 x 450	spremnici 1 x 30/1 x 19 litara	kom	410,00	1 kom

Grupa proizvoda U08



30l	19l
-----	-----

**BLANCO****Select II Compact 60/2**

Tip: Select II 60/2 Compact 526207  
 Primjena: s priključenjem na frontu  
 Materijal: plastika  
 Površinska obrada: antracit

Br.art	ŠK mm	Š x V x D mm	Osnovna oprema	JM	Cijena KM	za
113 508 853 •	600	562/568 x 361 x 450	spremnici 2 x 17 litara	kom	402,00	1 kom

Grupa proizvoda U08



17l	17l
-----	-----

# BLANCO

## Select II 60/3



Tip: Select II 60/3 526204  
 Primjena: s priključenjem na frontu  
 Materijal: plastika  
 Površinska obrada: antracit

Br.art	ŠK mm	Š x V x D mm	Osnovna oprema	JM	Cijena KM	za
113 508 855 •	600	562/568 x 361 x 450	spremnici 3 x 15 litra	kom	419,00	1 kom

Grupa proizvoda U08

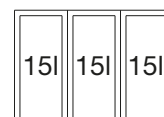

# BLANCO

## Select II 60/3 Orga



Tip: Select II 60/3 Orga 526209  
 Primjena: s priključenjem na frontu  
 Materijal: plastika  
 Površinska obrada: antracit

Br.art	ŠK mm	Š x V x D mm	Osnovna oprema	JM	Cijena KM	za
113 508 859 •	600	562/568 x 458 x 450	spremnici 3 x 15 litara	kom	598,00	1 kom

Grupa proizvoda U08

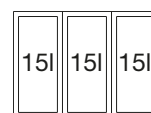

# BLANCO

## Select II XL 60/3



Tip: Select II XL 60/3 526205  
 Primjena: s priključenjem na frontu  
 Materijal: plastika  
 Površinska obrada: antracit

Br.art	ŠK mm	Š x V x D mm	Osnovna oprema	JM	Cijena KM	za
113 508 856 •	600	562/568 x 361 x 450	spremnici 1 x 30/2 x 8 litara	kom	444,00	1 kom

Grupa proizvoda U08

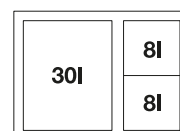

**BLANCO****Select II 60/2 Orga**

Tip: Select II 60/2 Orga 526208  
 Primjena: s pričvršćivanjem na frontu  
 Materijal: plastika  
 Površinska obrada: antracit

Br.art	ŠK mm	Š x V x D mm	Osnovna oprema	JM	Cijena KM	za
113 508 858 •	600	562/568 x 458 x 450	spremnici 1 x 30 /1 x 19 litara	kom	581,00	1 kom

Grupa proizvoda U08

**BLANCO****Select II XL 60/3 Orga**

Tip: Select II XL 60/3 Orga 526210  
 Primjena: s priključenjem na frontu  
 Materijal: plastika  
 Površinska obrada: antracit

Br.art	ŠK mm	Š x V x D mm	Osnovna oprema	JM	Cijena KM	za
113 508 860 •	600	562/568 x 458 x 450	spremnici 1 x 30/2 x 8 litara	kom	581,00	1 kom

Grupa proizvoda U08

**BLANCO****Select II 60/4 Orga**

Tip: Select II 60/4 Orga 526211  
 Primjena: s priključenjem na frontu  
 Materijal: plastika  
 Površinska obrada: antracit

Br.art	ŠK mm	Š x V x D mm	Osnovna oprema	JM	Cijena KM	za
113 508 861 •	600	562/568 x 458 x 450	spremnici 2 x 15/2 x 6 litara	kom	598,00	1 kom

Grupa proizvoda U08





## Sustav kanti za smeće Oeko Complet

### Značajke i prednosti:

- punjenje vreća za smeće do vrha u kantu od 40 litara
- patentirani sustav zatezanja: jednostavno stezanje 1-2 vreće za smeće različitih veličina (15 - 35 litara)
- stabilan sustav vodilica od metala nosivosti 110 kg
- metalna polica na izvlačenje kao dodatni prostor za pohranu i velike kante
- čist prostor za odlaganje otpada zahvaljujući okviru poklopca
- kompatibilno sa sustavom Quooker
- opcija s nožnom pedalom za otvaranje bez ručke
- lagano čišćenje zahvaljujući jednostavnom vađenju kanti
- opcionalno dostupno i s praktičnom dodatnom kantom za kompost ili pribor za čišćenje

### Tehnički podaci:

- glatko, dugotrajno i stabilno vođenje
- tiho i prigušeno otvaranje i zatvaranje zahvaljujući integriranim Softopen i Softclose
- sa stabilnim izvlačnim vodilicama nosivosti 110 kg
- brza i jednostavna montaža zahvaljujući vodilici koja se lako postavlja i uklanja
- stabilan, lako podesiv prednji kut koji podržava teške i visoke fronte



Kanta za kompost 6 l



## Sustav kanti za odvajanje smeća Oeko Complet 40+6+1,2

- ugrađeni ublaživači uvlačenja i izvlačenja za laganu uporabu
- pokrivni okvir velikog spremnika, pregradna stranica i izvlačna metalna polica podesivi su po visini 30 mm
- sustav za odvajanje smeća zatvara se gotovo nečujno i automatski
- sustav vodilica na kugličnim ležajevima je čvrst i otporan na prljavštinu s nosivošću preko 110 kg
- stabilna pregradna stranica od metala drži spremnike na mjestu i služi kao nosač za dodatne spremnike - kompatibilna s lijeve/desne strane, dodatni spremnici mogu se vješati lijevo ili desno od velikog spremnika
- spremnik: plastika antracit; pregradna stranice i polica: metal antracit



### Opseg isporuke:

- 1 x sustav vodilica uklj. ublaživač uvlačenja i izvlačenja
- 1 x 40 l spremnik
- 1 x 6 L kanta za biološki otpad uklj. poklopac
- 1 x 1,2 l spremnik
- 1 x pregradnih stranica
- 1 x metalna polica na izvlačenje

### Napomena:

Nožna papučica naručuje se posebno!

Primjena: s priključenjem na frontu  
 Osnovna oprema: spremnici 1 x 40/1 x 6/1 x 1,2 litra  
 Debljina bočne stranice: 16/19 mm  
 Materijal: plastika/metal  
 Površinska obrada: antracit

Br.art	ŠK mm	Š x V x D mm	JM	Cijena KM	za
103 370 498 •	550/600	512-568 x 490/460 x 490	kom	820,00	1 kom
103 370 499 •	550/600	512-568 x 490/460 x 540	kom	791,00	1 kom

Grupa proizvoda 300 375

Pribor					
Br.art	Opis	JM	Cijena KM	za	
103 371 209	PEKA nožna papučica za kantu za smeće, mat kromirana	kom	86,30	1 kom	



## Sustav kanti za odvajanje smeća Oeko Universal 40+17

- pokrivni okvir velikog spremnika, pregradna stranica i izvlačna metalna polica podesivi su po visini 30 mm
- metalni kutnik drži spremnike na poziciji i sprječava ih da skližu unatrag, postavlja se na pod ladice i prekriva s protukliznom podlogom
- spremnik: plastika antracit; metalni kutnik i polica: metal antracit

**Napomena:** Blum LEGRABOX ili Blum TANDEMBOX antaro (dubina stranice 450 mm) posebno se naručuju.

### Opseg isporuke:

1 x 40 l spremnik, 1 x 17 L kanta za biološki otpad uklj. poklopac  
1 x kutnik, 1 x metalna polica na izvlačenje

**Napomena:** nožna papučica i protuklizna podloga se posebno naručuju.

Primjena: s pričvršćivanjem na frontu  
Osnovna oprema: spremnici 1 x 40/1 x 17 litara  
Materijal: plastika/metal  
Površinska obrada: antracit

Br.art	ŠK mm	Debljina bočne stranice mm	Š x V x D mm	JM	Cijena KM	za
103 370 500	600	16/19	562 - 568 x 440/470 x 385	GT	300,00	1 GT

Grupa proizvoda 300 375



## Nožna papučica za sustav za odvajanje smeća Oeko

- nožna papučica može se naknadno ugraditi u bilo kojem trenutku
- vrata se mogu otvoriti nožnom papučicom i ručicom
- visina sokla: minim. 75 mm

Površinska obrada: kromirano mat

Br.art	Primjena	JM	Cijena KM	za
103 371 209	Oeko Complet i Oeko Universal	kom	86,30	1 kom

Grupa proizvoda 300 375



## Podloga Oeko Universal

Provući kutnik za dubinu kroz matu i oboje postaviti u ladicu Oeko Universal

- pravilno pozicionira kutnik za dubinu u ladicu
- postavljanje bez alata za Oeko Universal, jednostavno vađenje i čišćenje
- opcija

**Opseg isporuke:** 1 podloga

Primjena: Oeko Universal 17+17+17 litara / Oeko Universal 40 litara + Bag / Oeko Universal 40 litara + Spider / Oeko Universal 40+17 litara

Materijal: plastika  
Površinska obrada: sivo

Br.art	Sustav stranica	Širina mm	Dubina mm	ŠK mm	Debljina bočne stranice mm	Dubina stranice mm	JM	Cijena KM	za
103 370 501	Blum Legrabox / Hettich AvanTech / Hettich AvanTechYou	525	423	600	16	450	kom	27,35	1 kom
103 369 523 •	moгуće rezanje	538	480	600	za individualno rezanje	480	kom	40,10	1 kom

Grupa proizvoda 300 341



## VS ENVI® Free

- naknadno pozicioniranje u svim izvlačnim sustavima
- sigurno za živežne namirnice

**Napomena:**

protuklizna podloga se naručuje zasebno

**Opseg isporuke:**

poklopac uklj.

Materijal:

plastika

Površinska obrada:

lavasivo

Br.art	Š x V x D mm	Osnovna oprema	ŠK mm	JM	Cijena KM	za
103 370 124	230 x 326 x 382	spremnici 1 x 22 l	300	kom	115,15	1 kom
103 370 126	230 x 426 x 382	spremnik 1 x 28 l	300	kom	117,85	1 kom
103 370 123	230 x 216 x 382	spremnici 1 x 13 l	300	kom	100,25	1 kom
103 370 127	296 x 216 x 382	spremnici 1 x 5,5/1 x 10 l	400	kom	152,95	1 kom
103 370 128	296 x 326 x 282	spremnici 1 x 8,5/1 x 16 l	400	kom	169,60	1 kom
103 370 139	296 x 426 x 382	spremnici 2 x 12,5 l	400	kom	183,00	1 kom
103 370 150	333 x 216 x 382	spremnici 1 x 5,5/2 x 6 l	450	kom	189,10	1 kom
103 370 158	315 x 426 x 382	spremnik 1 x 39 l	450	kom	137,40	1 kom
103 370 151	333 x 326 x 382	spremnici 1 x 8,5/2 x 10 l	450	kom	202,00	1 kom
103 370 135	460 x 216 x 382	spremnici 2 x 6/1 x 13 l	600	kom	198,30	1 kom
103 370 136	460 x 326 x 382	spremnici 2 x 10/1 x 22 l	600	kom	220,30	1 kom
103 370 137	460 x 426 x 382	spremnici 2 x 12,5/1 x 28 l	600	kom	263,50	1 kom
103 370 142	690 x 216 x 382	spremnici 4 x 6/1 x 13 l	800	kom	300,80	1 kom
103 370 143	690 x 326 x 382	spremnici 2 x 10/2 x 22 l	800	kom	308,70	1 kom
103 370 144	690 x 426 x 382	spremnici 2 x 12,5/2 x 28 l	800	kom	354,60	1 kom
103 370 147	779 x 216 x 382	spremnici 2 x 6/3 x 10 l	900	kom	316,15	1 kom
103 370 149	779 x 426 x 382	spremnici 3 x 21/1 x 28 l	900	kom	362,50	1 kom
103 370 148	779 x 326 x 382	spremnici 3 x 16/1 x 22 l	900	kom	334,60	1 kom

Grupa proizvoda 300 375



## VS ENVI® Space sustav kanti za razvrstavanje otpada

- potpuno izvlačenje s integriranim ublaživačem i samouvlačenjem u obje vodilice
- integrirano 3D podešavanje fronte ekscentrom
- EasyFit montaža nosača bez uporabe alata na obje vodilice
- integrirana šablona za ugradnju - nije potrebno mjerenje kod ugradnje u korpus
- izvlačni pokrivni lim može služiti kao dodatna polica za odlaganje

**Napomena:** Razni dodatni dijelovi, npr. poklopac spremnika i BIO poklopac s filterom naručuju se zasebno (opcija).

Primjena: s pričvršćivanjem na frontu  
 Potreban prostor: ŠK x ugr. vis. x ugr. dub.  
 Ugradbena visina: 370 mm  
 Ugradbena dubina: 464 mm  
 Materijal: plastika/metal  
 Površinska obrada: lavasivo



103 381 437



103 381 438



103 370 027



103 370 029



103 370 032



103 370 031



103 370 028



103 307 488



103 370 033

Br.art	Osnovna oprema	ŠK mm	JM	Cijena KM	za
103 381 437	spremnik 1 x 22 l	400	kom	373,00	1 kom
103 381 438	spremnici 2 x 10 l	400	kom	381,00	1 kom
103 370 027	spremnici 2 x 16 l	450	kom	418,00	1 kom
103 370 029	spremnici 1 x 16/ 2 x 10 l	500	kom	556,00	1 kom
103 370 030	spremnici 2 x 22 l	600	kom	436,00	1 kom
103 370 031	spremnici 2 x 10/1 x 22 l	600	kom	447,00	1 kom
103 370 032	spremnici 4 x 10 l	600	kom	570,00	1 kom
103 370 028	spremnici 1 x 29/1 x 16 l	600	kom	499,00	1 kom
103 307 488	spremnici 1 x 22/1 x 16/2 x 10 l	800	kom	614,00	1 kom
103 370 033	spremnici 2 x 10/2 x 22 l	900	kom	661,00	1 kom

Grupa proizvoda 300 375

Rezervni dijelovi					
Br.art	Opis	JM	Cijena KM	za	
103 370 056	VS ENVI spremnik 10 litara, ŠxVxD= 230 x 326 x 191 mm, plast. lavasiva	kom	44,95	1 kom	
103 370 059	VS ENVI spremnik 16 litara, ŠxVxD= 183 x 326 x 382 mm, plast. lavasiva	kom	60,70	1 kom	
103 370 060	VS ENVI spremnik 22 litara, ŠxVxD= 230 x 326 x 382 mm, plast. lavasiva	kom	68,70	1 kom	
103 370 061	VS ENVI spremnik 29 litara, ŠxVxD= 315 x 326 x 382 mm, plast. lavasiva	kom	77,00	1 kom	

## VS ENVI® Space S sustav kanti za razvrstavanje otpada

- sustav za razvrstavanje otpada za element sa sudoperom
- potpuno izvlačenje s integriranim ublaživačem i samouvlačenjem u obje vodilice
- integrirano 3D podešavanje fronte ekscentrom
- EasyFit montaža nosača bez uporabe alata na obje vodilice
- integrirana šablona za ugradnju - nije potrebno mjerenje kod ugradnje u korpus
- izvlačni pokrovni lim može služiti kao dodatna polica za odlaganje
- poseban umetak za pričvršćenje vrećica za smeće

### Napomena:

Razni dodatni dijelovi, npr. poklopac spremnika i BIO poklopac s filterom naručuju se zasebno (opcija).

\*) Obratite pažnju na dubinu ugradnje sustava na izvlačenje! Smanjena potreba za prostorom u ormaru zahvaljujući kompaktno raspoređenim spremnicima i skraćenoj pokrovnoj ploči (npr. zbog ugradnje bojlera, sifona, itd.).

Primjena: element za sudoper, s pričvršćivanjem na frontu  
 Potreban prostor: ŠK x ugr. vis. x 310 mm\*  
 Ugradbena visina: 370 mm  
 Ugradbena dubina: 464 mm  
 Materijal: plastika  
 Površinska obrada: lavasivo

Br.art	Osnovna oprema	ŠK mm	JM	Cijena KM	za
103 370 131	spremnik 1 x 12/1 x 15,5 l	500	kom	496,00	1 kom
103 370 132	spremnik 1 x 12/2 x 7,5 l	500	kom	506,00	1 kom
103 370 133	spremnik 2 x 15,5 l	600	kom	519,00	1 kom
103 370 134	spremnik 1 x 15,5/2 x 7,5 l	600	kom	529,00	1 kom

Grupa proizvoda 300 375



103370131



103370132



103370134

## VS ENVI® Space XX Pro sustav kanti za razvrstavanje otpada

- integrirano 3D-podešavanje fronte ekscentrom
- integriran ublaživač i samouvlačenje u obje vodilice
- pokrovni lim služi kao dodatna polica

Primjena: s pričvršćivanjem na frontu  
 Ugradbena visina: 580 mm  
 Ugradbena dubina: 515 mm  
 Materijal: plastika/čelik  
 Površinska obrada: lavasivo

Br.art	Osnovna oprema	ŠK mm	JM	Cijena KM	za
103 370 795	spremnik 1 x 32 l	300	kom	537,00	1 kom
103 370 796	spremnik 1 x 35 l	400	kom	554,00	1 kom
103 370 797	spremnici 2 x 35 l	450	kom	648,00	1 kom
103 370 798	spremnici 2 x 35 l	500	kom	657,00	1 kom
103 370 799	spremnici 2 x 35/1x21 l	600	kom	662,00	1 kom

Grupa proizvoda 300 375



1 x 32 litra



2 x 35 litara



2 x 35/ 1 x 21 litara



## VS ENVI® Water sustav kanti za razvrstavanje otpada

### Dva u jedan: nova organizacija elementa za sudoper

Inteligentni sustavi za vodu s posebnim slavinama sve se više koriste. Quooker, slavina koja može sve, najbolji je primjer za to. Ali što učiniti sa sustavom za odvajanje otpada, koji se također često mora nalaziti u ormariću ispod sudopera? Za novu organizaciju prostora u donjem ormariću sudopera, kombinirajući spremnik vode i odvajanje otpada u jednom sustavu, Vauth-Sagel je razvio inovativno rješenje koje "ubija dvije muhe jednim udarcem".

### Napomena:

Kompatibilno s Quooker Pro3 + CUBE

### Opseg isporuke:

1 VS ENVI Space sustav za odvajanje otpada uklj. spremnike (pogledajte opremu)  
1 VS ENVI Water okvir  
1 VS ENVI Water držač filtera

Primjena: s priključenjem na frontu  
Potreban prostor: ŠK x ugradna visina x ugradna dubina  
Ugradbena visina: 505 mm  
Ugradbena dubina: 500 mm  
Materijal: čelik  
Površinska obrada: lava siva

Br.art	Osnovna oprema	ŠK mm	JM	Cijena KM	za
103 381 475	spremnik 1 x 22 litra	600	GT	725,00	1 GT
103 381 476	spremnici 2 x 10 litara	600	GT	733,00	1 GT
103 381 457	spremnici 2 x 10/1 x 22 litra	800	GT	799,90	1 GT
103 381 458	spremnici 2 x 22 litra	800	GT	788,90	1 GT
103 381 459	spremnici 1 x 22/1 x 16/2 x 10 litara	1000	GT	996,00	1 GT

Grupa proizvoda 300 375



Simbolična slika



103 381 476

## VS ENVI® Kick papučica

- jednostavno otvaranje vrata bez korištenja ruku pritiskom nožne pedale
- minimalna visina sokla: 70 mm
- za sve izvlačne kolone, kao npr. VS ENVI Space, s ublaživačem i samouvlačenjem
- jednostavna montaža uz pomoć priložene šablone
- potreban minimalan prostor ispod sustava za razvrstavanje otpada ili ladica
- može se naknadno ugraditi u bilo koje vrijeme
- pedala se vraća u prvotni položaj pomoću opruge
- bez grebanja fronte

Br.art	Materijal	Površinska obrada	JM	Cijena KM	za
103 370 107 •	čelik	kromirano mat	kom	77,40	1 kom

Grupa proizvoda 300 375



## VS ENVI® Toolbox

- može se integrirati u sve VS ENVI sustave posuda sa dimenzijama 230 x 382 mm
- mobilna posuda za sitne dijelove
- fleksibilne pregrade za optimalnu podjelu

Materijal: plastika  
Površinska obrada: lavasivo

Br.art	Š x V x D mm	JM	Cijena KM	za
103 370 104 •	361 x 161,5 x 209	kom	103,50	1 kom

Grupa proizvoda 300 375





**VS ENVI® Drawer organizacijska ladica**

Dodatni modul koji poboljšava funkciju sustava za razvrstavanje otpada (VS ENVI Space). Plastične posude se mogu umetnuti na različite pozicije metalne konstrukcije - ovisno o poziciji postavljenih priključaka. Ovješene na dvije sinkronizirane vodilice s potpunom izvlačkom, ladica se lagano otvara i zatvara.

- Easyfit: montaža ladice i prihvata za posude bez alata
- integrirana šablona: kod ugradnje nije potrebno mjerenje korpusa
- vodilice sa integriranim ublaživačem i samouvlačenjem

**Opseg isporuke:**

1 VS ENVI Drawer ladica  
1 posuda 1,2 litra  
1 posuda 2,7 litara

Debljina stranice korpusa: 16-19 mm  
Ugradbena visina: 100 mm  
Osnovna oprema: spremnik 1 x 2,7/1 x 1,2 l  
Materijal: čelik/plastika  
Površinska obrada: lavasivo



Simbolična slika: isporuka po 1 posuda 1,2 i 2,7 litara

Br.art	ŠK mm	Š x V x D mm	Ugradbena dubina mm	JM	Cijena KM	za
103 370 034 •	500	500 x 100 x 490	235 bez i 490 s posudama	kom	396,00	1 kom
103 370 037 •	600	600 x 100 x 490	235 bez i 490 sa posudama	kom	407,00	1 kom

Grupa proizvoda 300 375

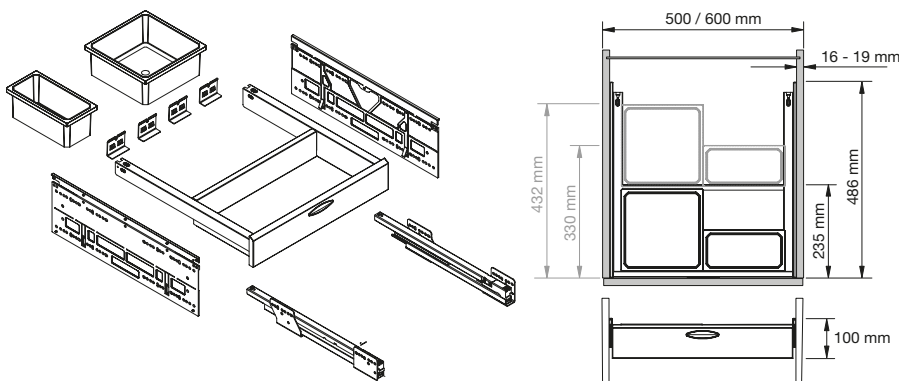
**VS ENVI® Drawer posuda za umetanje**

- posuda se može dodatno postaviti ili objesiti u organizacijsku ladicu VS ENVI Drawer

Materijal: plastika  
Površinska obrada: lavasivo

Br.art	Š x V x D mm	Sadržaj l	JM	Cijena KM	za
103 370 041 •	102 x 82 x 204	1.2	kom	29,85	1 kom
103 370 038 •	204 x 82 x 204	2.7	kom	35,00	1 kom

Grupa proizvoda 300 375



## VS ENVI® Free spremnik

- individualno umetanje u izvlačnu ladicu
- naknadno postavljanje u svim izvlačnim sustavima
- postavljanje neovisno od širine
- može doći u dodir s hranom, perivo u perilici za suđe

Materijal: plastika  
Površinska obrada: lavasivo

Br.art	Sadržaj l	Š x V x D mm	JM	Cijena KM	za
103 370 047 •	5.5	113 x 216 x 382	kom	50,50	1 kom
103 370 048 •	6	230 x 216 x 191	kom	41,40	1 kom
103 370 049 •	7.5	183 x 216 x 302	kom	47,75	1 kom
103 370 214 •	7.5	151 x 326 x 230	kom	47,25	1 kom
103 370 054 •	8.5	113 x 326 x 382	kom	56,30	1 kom
103 370 056 •	10	230 x 326 x 191	kom	44,95	1 kom
103 370 050 •	10	230 x 216 x 302	kom	51,40	1 kom
103 370 051 •	10	183 x 216 x 382	kom	49,85	1 kom
103 370 057 •	12	183 x 326 x 302	kom	59,00	1 kom
103 370 052 •	13	230 x 216 x 382	kom	53,80	1 kom
103 370 058 •	15.5	230 x 326 x 302	kom	65,10	1 kom
103 370 059 •	16	183 x 326 x 382	kom	60,70	1 kom
103 370 053 •	18	315 x 216 x 382	kom	67,00	1 kom
103 370 060 •	22	230 x 326 x 382	kom	68,70	1 kom
103 370 061 •	29	315 x 326 x 382	kom	77,00	1 kom

Grupa proizvoda 300 375



Spremnik 6 litara



Spremnik 10 litara

## VS ENVI® Space poklopac

- poklopac za sustav za razvrstavanje otpada VS ENVI Space

Materijal: plastika  
Površinska obrada: lavasivo

Br.art	Primjena	Dimenzija mm	JM	Cijena KM	za
103 370 071 •	spremnik 6/10/12,5 l	210 x 169	kom	10,25	1 kom
103 370 072 •	spremnik 7,5/12 l	162 x 282	kom	13,20	1 kom
103 370 073 •	spremnik 10/15,5 l	210 x 282	kom	13,80	1 kom
103 370 074 •	spremnik 10/16/21 l	163 x 362	kom	14,35	1 kom
103 370 075 •	spremnik 13/22/28 l	210 x 362	kom	15,35	1 kom

Grupa proizvoda 300 375



Poklopac za spremnik 10 litara



Poklopac za spremnik 22 litara, Poklopac za spremnik 16 litara

**VS ENVI® Space Bio poklopac**

- BIO poklopac s ugljenim filterom za sustav za razvrstavanje otpada VS ENVI Space (opcija)
- filtrira i neutralizira neugodne mirise kuhinjskog otpada

Materijal: plastika  
Površinska obrada: lavasivo

Br.art	Primjena	Dimenzija mm	JM	Cijena KM	za
103 370 067 •	spremnik 7,5/12 l	162 x 282	kom	30,15	1 kom
103 370 069 •	spremnik 6/10/12,5 l	210 x 169	kom	20,70	1 kom
103 370 070 •	spremnik 10/15,5 l	210 x 282	kom	29,60	1 kom
103 370 213 •	spremnik 7,5 l	210 x 130	kom	26,90	1 kom

Grupa proizvoda 300 375

Rezervni dijelovi					
Br.art	Opis	JM	Cijena KM	za	
103 370 212 •	VS ENVI ugljeni filter	kom	13,35	1 kom	

**ninka®****Ovjesna posuda bioBin**

- primjenjiva u svakoj kuhinji
- za vješanje na rub fronte, ispod radne ploče
- primjena za debljinu vrata 16 - 22 mm
- čisto i higijensko odlaganje bio otpada zahvaljujući poklopcu
- jednostavno čišćenje

Opseg isporuke:  
uklj. poklopac

Materijal: plastika  
Površinska obrada: tamno sivo

Br.art	Š x V x D mm	Sadržaj l	JM	Cijena KM	za
103 370 895 •	227 x 165 x 170	4.2	kom	31,10	1 kom

Grupa proizvoda 300 375

**ninka®****Zidni nosač**

Može se koristiti pojedinačno ili u kombinaciji

- kao nosač spremnika za otpad
- kao vješalica za kuhinjske ručnike, ključeve ili nakit

Opseg isporuke:  
zidni nosač s pričvrstnim materijalom

Odgovara za: eins2fünf / eins2sechs / eins2vier  
Materijal: plastika  
Površinska obrada: tamnosivo

Br.art	Dimenzija mm	JM	Cijena KM	za
103 350 518 •	16 x 12 (kukica) / 174 x 30 (zidni nosač)	kom	4,33	1 kom

Grupa proizvoda 300 375





# BLANCO

## Flexon II sustav za odvajanje smeća

- Veliki izbor različitih modela za sve standardne elemente sudopera s jednom ladicom
- Različite mogućnosti za odvajanje otpada i skladištenje zahvaljujući fleksibilnim kombinacijama kanti, visoka stabilnost i higijena zahvaljujući okviru sa ovjesnim posudama. Jednostavna montaža bez mjerenja, označavanja ili predbušenja
- Moderan dizajn od visokokvalitetnog aluminija, jednostavno čišćenje svih dijelova zahvaljujući velikim i glatkim površinama
- Dodatni pribor (opcija) nadopunjuje sustav za stvaranje individualnih rješenja

**Napomena za planiranje:** Potreban je donji ormarić s maskom i izvlačenjem.

- Ugradna visina 360 mm iznad poda ladice, ugradna visina bez poklopca sustava 330 mm iznad poda ladice, ugradbena dubina 400 mm (unutarnje mjere ladice). Maksimalna visina okvira 265 mm iznad poda ladice.
- Prikladno i za ugradnju u donje ormariće s profilnim vratima s okvirima od 90 mm.
- Obratiti pažnju prilikom planiranja ugradbene visine sustava za smeće na visinu poda ladice, ugradbenu dubinu sudopera sa garniturom odnoda i rezultirajuće minimalne dimenzije donjeg ormarića. Preporučena minimalna visina baze za ugradnju MOVEX-a: 100 mm.

# BLANCO



## Flexon II 30/1

Primjena: s postojećom izvlačnom ladicom  
Materijal: plastika  
Površinska obrada: antracit

Br.art	ŠK mm	Š x V x D mm	Osnovna oprema	JM	Cijena KM	za
113 502 216 •	300	262/268 x 355 x 400	spremnici 1 x 19 l	kom	179,00	1 kom

Grupa proizvoda U08



# BLANCO



## Flexon II 30/2

**Isporka:** uklj. poklopac 2 x 8 L kanta i poklopac za kantu 8 L

Primjena: s postojećom izvlačnom ladicom  
Materijal: plastika / čelični lim  
Površinska obrada: antracit

Br.art	ŠK mm	Š x V x D mm	Osnovna oprema	JM	Cijena KM	za
113 502 217 •	300	262/268 x 355 x 400	spremnici 2 x 8 l	kom	214,00	1 kom

Grupa proizvoda U08

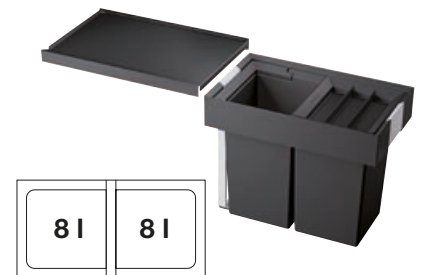

# BLANCO



## Flexon II 45/2

Primjena: s postojećom izvlačnom ladicom  
Materijal: plastika / čelični lim  
Površinska obrada: antracit

Br.art	ŠK mm	Š x V x D mm	Osnovna oprema	JM	Cijena KM	za
113 502 218 •	450	412/418 x 355 x 400	spremnici 2 x 16 l	kom	222,00	1 kom

Grupa proizvoda U08



# BLANCO



## Flexon II 50/2

Primjena: s postojećom izvlačnom ladicom  
Materijal: plastika / čelični lim  
Površinska obrada: antracit

Br.art	ŠK mm	Š x V x D mm	Osnovna oprema	JM	Cijena KM	za
113 502 219 •	500	462/468 x 355 x 400	spremnici 2 x 19 l	kom	231,00	1 kom

Grupa proizvoda U08



# BLANCO

## Flexon II 50/3



**Isporuca:** uklj. poklopac za kantu od 8 litara

Primjena: s postojećom izvlačnom ladicom  
 Materijal: plastika / čelični lim  
 Površinska obrada: antracit

Br.art	ŠK mm	Š x V x D mm	Osnovna oprema	JM	Cijena KM	za
113 502 220 •	500	462/468 x 355 x 400	spremnici 1 x 19/2 x 8 litara	kom	273,00	1 kom

Grupa proizvoda U08

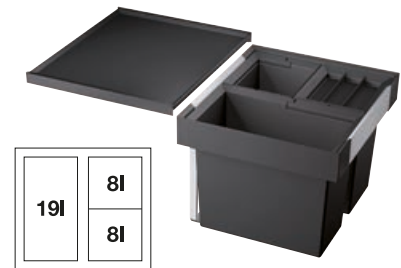

# BLANCO

## Flexon II 60/2



Primjena: s postojećom izvlačnom ladicom  
 Materijal: plastika / čelični lim  
 Površinska obrada: antracit

Br.art	ŠK mm	Š x V x D mm	Osnovna oprema	JM	Cijena KM	za
113 502 221 •	600	562/568 x 355 x 400	spremnici 1 x 19/1 x 30 l	kom	282,00	1 kom

Grupa proizvoda U08



# BLANCO

## Flexon II 60/3



Primjena: s postojećom izvlačnom ladicom  
 Materijal: plastika / čelični lim  
 Površinska obrada: antracit

Br.art	ŠK mm	Š x V x D mm	Osnovna oprema	JM	Cijena KM	za
113 502 222 •	600	562/568 x 355 x 400	spremnici 3 x 15 l	kom	291,00	1 kom

Grupa proizvoda U08



# BLANCO

## Flexon II XL 60/3



**Isporuca:** uklj. poklopac za kantu od 8 litara

Primjena: s postojećom izvlačnom ladicom  
 Materijal: plastika / čelični lim  
 Površinska obrada: antracit

Br.art	ŠK mm	Š x V x D mm	Osnovna oprema	JM	Cijena KM	za
113 502 223 •	600	562/568 x 355 x 400	spremnici 1 x 30/2 x 8 litara	kom	291,00	1 kom

Grupa proizvoda U08

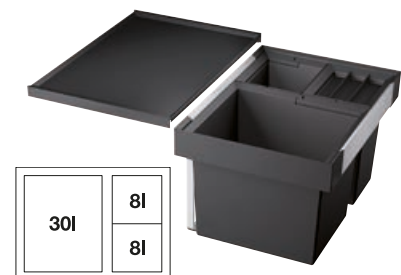

# BLANCO

## Flexon II 60/4



**Isporuca:** uklj. poklopac za kantu od 6 litara

Primjena: s postojećom izvlačnom ladicom  
 Materijal: plastika / čelični lim  
 Površinska obrada: antracit

Br.art	ŠK mm	Š x V x D mm	Osnovna oprema	JM	Cijena KM	za
113 502 224 •	600	562/568 x 355 x 400	spremnici 2 x 15/2 x 6 l	kom	308,00	1 kom

Grupa proizvoda U08





**BLANCO****Flexon II Low 90/4**

Primjena: s postojećom izvlačnom ladicom  
 Materijal: plastika / čelični lim  
 Površinska obrada: antracit

Br.art	ŠK mm	Š x V x D mm	Osnovna oprema	JM	Cijena KM	za
113 502 225 •	900	862/868 x 330 x 400	spremnici 3 x 19/1 x 16 l	kom	333,00	1 kom

Grupa proizvoda U08

19 l	19 l	19 l	16 l
------	------	------	------

**BLANCO****Select II Orga ladica**

- Pruža prilagodljiv prostor za kuhinjski pribor koji se svakodnevno koristi
- Stabilne i lagano klizajuće vodilice s ublaživanjem uvlačenja
- Posude se mogu koristiti i postavljati individualno - ovisno o poziciji odvoda

**Opseg isporuke:**

univerzalne kutije i poprečna kutija s mogućnosti pranja u perilici posuđa

Materijal: plastika  
 Površinska obrada: antracit

Br.art	Š x V x D mm	JM	Cijena KM	za
113 508 862 •	548 x 112 x 400	kom	214,00	1 kom

Grupa proizvoda U08

2,5l	2,5l
7l	

**BLANCO****Clip-on prihvatnik vrećice za smeće**

- Clip-on lajsna za jednostavno i sigurno pričvršćivanje vrećice za smeće
- prikladno za sve sve kante iz linije Blanco Select i Flexon II - veličine od 15 litara i sve veličine vrećica za smeće

Br.art	Materijal	Površinska obrada	JM	Cijena KM	za
113 508 080 •	plastika	antracit	kom	34,00	1 kom

Grupa proizvoda U08

**BLANCO****Movex nožna pedala**

S pedalom BLANCOMOVEX se izvlačna kolona može udobno izvući s nogom. Vrata na izvlačenje donjeg ormarića lako se otvaraju nogom. Nožni rad dostupan je kao opcija i lako se može naknadno ugraditi na sve ostale fronte na izvlačenje. Sa svojim visokokvalitetnim izgledom od nehrđajućeg čelika, to je atraktivan detalj dizajna. Visina sokla za ugradnju: minimalno 100 mm

Materijal: čelik  
 Površinska obrada: izgled nehrđajućeg čelika

Br.art	Š x V x D mm	JM	Cijena KM	za
113 502 194 •	200 x 30 x 15	kom	43,00	1 kom

Grupa proizvoda U08



**RUDI****3D sudoper Box Lux**

Materijal: nehrđajući čelik  
 Radijus korita: 12 mm  
 Osnovna oprema: odvodni ventil 3 1/2", spoj za odvod, sa sifonom, s pričvršnim kopčama

Br.art	Tip	Boja	Vanjska mjera mm	Veličina korita mm	JM	Cijena KM	za
113 548 717	Box Lux 40	bakar	440 x 440	400 x 400 x 200	kom	1.221,00	1 kom
113 548 718	Box Lux 40	siva	440 x 440	400 x 400 x 200	kom	1.221,00	1 kom
113 548 719	Box Lux 50	bakar	540 x 440	500 x 400 x 200	kom	1.270,00	1 kom
113 548 720	Box Lux 50	siva	540 x 440	500 x 400 x 200	kom	1.270,00	1 kom

Grupa proizvoda UGR U24

**RUDI****3D sudoper Una**

Isporuka uklj. crnu plastičnu dasku za rezanje 399 x 256 x 10 mm, koja se može koristiti i kao ocjeđivač.

Materijal: nehrđajući čelik  
 Radijus korita: 25 mm  
 Osnovna oprema: odvodni ventil 3 1/2", odvodni priključak, sa sifonom

Br.art	Tip	Vanjska mjera mm	Veličina korita mm	JM	Cijena KM	za
113 548 107	Una 34 Step	380 x 440	340 x 380 x 200	kom	309,00	1 kom
113 548 108	Una 40 Step	440 x 440	400 x 380 x 200	kom	319,00	1 kom
113 548 109	Una 50 Step	540 x 440	500 x 380 x 200	kom	329,00	1 kom

Grupa proizvoda UGR U24

**REGINOX****3D-sudoper L184035 OKG**

Materijal: nehrđajući čelik  
 Veličina korita: 403 x 353 x 150 mm  
 Radijus korita: 65 mm  
 Debljina materijala: 0,9 mm  
 Osnovna oprema: odvodni ventil s mrežicom 3 1/2", bez sifona

Br.art	Tip	Vanjska mjera mm	JM	Cijena KM	za
113 520 106	L184035 OKG	445 x 393	kom	228,50	1 kom

Grupa proizvoda U09





### 3D-sudoper serije Kansas

Posebno duboko korito - 250 mm.

Materijal: nehrđajući čelik  
 Radijus korita: 26,5 mm  
 Debljina materijala: 0,9 mm  
 Osnovna oprema: odvodni ventil s mrežicom 3 1/2", bez sifona

Br.art	Tip	Vanjska mjera mm	Veličina korita mm	JM	Cijena KM	za
113 520 176 •	Kansas 40x40 cm	440 x 440	403 x 403 x 250	kom	751,00	1 kom
113 520 177 •	Kansas 50x40 cm	540 x 440	503 x 403 x 250	kom	827,00	1 kom

Grupa proizvoda U09



### 3D-sudoper serija New York

Nije moguća kombinacija sa drobilicom otpada.

Materijal: nehrđajući čelik  
 Radijus korita: 10 mm  
 Debljina materijala: 0,9 mm  
 Osnovna oprema: Integral preljevni ventil s mrežicom 3 1/2", spoj za odvod, bez sifona

Br.art	Tip	Ocjed.	Vanjska mjera mm	Veličina korita mm	JM	Cijena KM	za
113 520 186 •	New York 34x40		380 x 440	343 x 403 x 180	kom	467,00	1 kom
113 520 174 •	New York 40x40		440 x 440	403 x 403 x 200	kom	492,00	1 kom
113 520 226 •	New York 45		490 x 440	453 x 403 x 180	kom	516,00	1 kom
113 520 175 •	New York 50x40		540 x 440	503 x 403 x 200	kom	569,00	1 kom
113 520 187 •	New York 34x40 + 18x40	desno	580 x 440	403 x 343 x 180/403 x 183 x 145	kom	1.259,00	1 kom
113 520 188 •	New York 18x40 + 34x40	lijevo	580 x 440	403 x 183 x 145/403 x 343 x 180	kom	1.259,00	1 kom
113 520 227 •	New York 55		590 x 440	553 x 403 x 200	kom	603,00	1 kom

Grupa proizvoda U09





### 3D-sudoper serija Capp PVD

#### Posebna površinska obrada nehrđajućeg čelika.

Zbog tankog nanosa keramičko-nitridnog sloja, čelična površina poprima:

- sjajni metalni efekt
- posebno otpornu površinu
- veću otpornost na grebanje

**Napomena:** Svaki sudoper ima jedinstvenu nijansu boje.

Razlog tome je posebna tehnologija površinske obrade.

#### Nije moguće kombinirati s drobilicom za otpad

Materijal: nehrđajući čelik  
 Radijus korita: 10 mm  
 Osnovna oprema: Integral prelivni ventil s mrežicom 3 1/2", spoj za odvod, pričvrstne kopče, bez sifona

Br.art	Tip	Boja	Vanjska mjera mm	Veličina korita mm	JM	Cijena KM	za
113 520 525 •	CAPP40R10CO	bakar	440 x 440	400 x 400 x 185	kom	705,00	1 kom
113 520 526 •	CAPP50R10CO	bakar	540 x 440	500 x 400 x 185	kom	776,00	1 kom
113 520 653 •	CAPP40R10GM	antracit	440 x 440	400 x 400 x 185	kom	705,00	1 kom
113 520 654 •	CAPP50R10GM	antracit	540 x 440	500 x 400 x 185	kom	776,00	1 kom
113 520 900 •	CAPP50R10G	Gold	540 x 440	500 x 400 x 185	kom	776,00	1 kom
113 520 902 •	CAPP40R10G	Gold	440 x 440	400 x 400 x 185	kom	705,00	1 kom

Grupa proizvoda U09



### 3D-sudoper serije Capp PVD

#### Posebna površinska obrada nehrđajućeg čelika.

Zbog tankog nanosa keramičko-nitridnog sloja, čelična površina poprima:

- sjajni metalni efekt
- posebno otpornu površinu
- veću otpornost na grebanje

**Napomena:** Svaki sudoper ima jedinstvenu nijansu boje.

Razlog tome je posebna tehnologija površinske obrade.

Materijal: nehrđajući čelik  
 Radijus korita: 10 mm  
 Osnovna oprema: odvodni ventil Integral 3 1/2", spoj za odvod, 1 rupa, pričvrstne kopče, bez sifona

Br.art	Tip	Boja	Vanjska mjera mm	Veličina korita mm	JM	Cijena KM	za
113 520 514 •	CAPP40KR10CO	bakar	440 x 520	400 x 400 x 185	kom	764,00	1 kom
113 520 515 •	CAPP50KR10CO	bakar	540 x 520	500 x 400 x 185	kom	839,00	1 kom
113 520 516 •	CAPP40KR10GM	antracit	440 x 520	400 x 400 x 185	kom	717,00	1 kom
113 520 517 •	CAPP50KR10GM	antracit	540 x 520	500 x 400 x 185	kom	761,00	1 kom
113 520 901 •	CAPP50KR10G	Gold	540 x 520	500 x 400 x 185	kom	839,00	1 kom
113 520 903 •	CAPP40KR10G	Gold	440 x 520	400 x 400 x 185	kom	764,00	1 kom

Grupa proizvoda U09

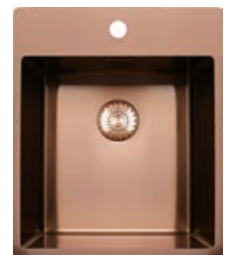



### 3D sudoper CAPP

Promjer rupe za daljinski upravljač: 15 mm

Ne može se kombinirati s drobilicom za otpad.

Materijal: nehrđajući čelik  
 Radijus korita: 10 mm  
 Debljina materijala: 1 mm  
 Osnovna oprema: Integral preljevni ventil s mrežicom 3 1/2", spoj za odvod, pričvrstne kopče, bez sifona

Br.art	Tip	Vanjska mjera mm	Veličina korita mm	JM	Cijena KM	za
113 520 520 •	CAPP 40R10	440 x 440	400 x 400 x 185	kom	392,00	1 kom
113 520 521 •	CAPP 45R10	490 x 440	450 x 400 x 185	kom	439,00	1 kom
113 520 649 •	CAPP20R10	240 x 440	200 x 400 x 130	kom	439,00	1 kom
113 520 650 •	CAPP34R10	380 x 440	340 x 400 x 185	kom	423,00	1 kom
113 520 651 •	CAPP50R10	540 x 440	500 x 400 x 185	kom	423,00	1 kom
113 520 652 •	CAPP55R10	590 x 440	550 x 400 x 185	kom	439,00	1 kom

Grupa proizvoda U09



CAPP34R10

CAPP20R10



CAPP 45R10



CAPP50R10



CAPP55R10



### 3D sudoper CAPP s klupicom za slavinu

Nije moguće kombinirati s drobilicom za otpad.

Materijal: nehrđajući čelik  
 Radijus korita: 10 mm  
 Debljina materijala: 1 mm  
 Osnovna oprema: Integral odvodni ventil s mrežicom 3 1/2", uključuje pričvrstne kvačice, bez sifona

Br.art	Tip	Vanjska mjera mm	Veličina korita mm	JM	Cijena KM	za
113 520 530 •	CAPP 40KR10	440 x 520	400 x 400 x 185	kom	486,00	1 kom
113 520 531 •	CAPP 50KR10	540 x 520	500 x 400 x 185	kom	517,00	1 kom

Grupa proizvoda U09







### 3D sudoper CABLPP

Materijal: nehrđajući čelik  
 Radijus korita: 10 mm  
 Debljina materijala: 1 mm  
 Osnovna oprema: odvodni ventil Integral 3 1/2", spoj za odvod, pričvršne kopče, bez sifona

Br.art	Tip	Vanjska mjera mm	Veličina korita mm	JM	Cijena KM	za
113 520 628 •	CABLPP40R10	440 x 440	400 x 400 x 185	kom	311,00	1 kom
113 520 629 •	CABLPP50R10	540 x 440	500 x 400 x 185	kom	326,00	1 kom

Grupa proizvoda U09



### 3D sudoper CABLPP s klupicom za slavinu

Nije moguće kombinirati s drobilicom za otpad.

Materijal: nehrđajući čelik  
 Radijus korita: 10 mm  
 Debljina materijala: 1 mm  
 Osnovna oprema: odvodni ventil Integral 3 1/2", spoj za odvod, 1 rupa, pričvršne kopče, bez sifona

Br.art	Tip	Vanjska mjera mm	Veličina korita mm	JM	Cijena KM	za
113 520 647 •	CABLPP40KR10	440 x 520	400 x 400 x 185	kom	369,00	1 kom
113 520 648 •	CABLPP50KR10	540 x 520	500 x 400 x 185	kom	384,00	1 kom

Grupa proizvoda U09



## BLANCO

### 2D-sudoper serija Supra

Materijal: nehrđajući čelik  
 Osnovna oprema: odvodna i preljevna garnitura za male prostore, odvodni ventil s mrežicom 3 1/2", set za pričvršćivanje (brtva), bez daljinskog upravlj

Br.art	Tip	Vanjska mjera mm	Veličina korita mm	JM	Cijena KM	za
113 508 742 •	Supra 400-IF	440 x 440	400 x 400 x 175	kom	393,00	1 kom
113 508 743 •	Supra 500-IF	540 x 440	500 x 400 x 175	kom	461,00	1 kom

Grupa proizvoda U06



## BLANCO

### 2D-sudoperi serija Supra s klupicom za slavinu

Materijal: nehrđajući čelik  
 Radijus korita: 60 mm  
 Osnovna oprema: odvodna i preljevna garnitura za male prostore, odvodni ventil s mrežicom 3 1/2", set za pričvršćivanje (brtva), bez daljinskog upravljača

Br.art	Tip	Vanjska mjera mm	Veličina korita mm	JM	Cijena KM	za
113 508 744 •	Supra 400-IF/A	440 x 500	400 x 400 x 175	kom	479,00	1 kom
113 508 746 •	Supra 500-IF/A	540 x 500	500 x 400 x 175	kom	538,00	1 kom

Grupa proizvoda U06



# BLANCO

## 2D-sudoper serija Andano

Jedinstven spoj vizualnih i funkcionalnih elemenata  
 Skladna kombinacija radijusa i svilenkasto sjajne površine  
 Opremljen kvalitetnim skrivenim preljevnikom C-overflow® i sustavom odvoda InFino®  
 - elegantan i jednostavan za održavanje  
 Ugradnja u ravnini radne ploče i na radnu ploču  
 Različiti pribor dostupan kao opcija

Materijal: nehrđajući čelik  
 Radijus korita: 22 mm  
 Osnovna oprema: InFino® odvodni ventil s mrežicom 3 1/2", pričvrсни set (brtva ugrađena)

Br.art	Tip	Vanjska mjera mm	Veličina korita mm	JM	Cijena KM	za
113 502 354 •	Andano 400-IF	440 x 440	400 x 400 x 190	kom	530,00	1 kom
113 502 358 •	Andano 450-IF	490 x 440	450 x 400 x 190	kom	573,00	1 kom
113 502 362 •	Andano 500-IF	540 x 440	500 x 400 x 190	kom	624,00	1 kom
113 502 366 •	Andano 700-IF	740 x 440	700 x 400 x 190	kom	709,00	1 kom

Grupa proizvoda U06



sl. Andano 400-IF



sl. Andano 500-IF



sl. Andano 700-IF

# BLANCO

## 2D-sudoperi serija Andano s klupicom za slavinu

Jedinstven spoj vizualnih i funkcionalnih elemenata  
 Skladna kombinacija radijusa i svilenkasto sjajne površine  
 Elegantno dizajniran vlažni prostor s integriranom klupicom za slavinu u samo jednom izrezu radne ploče  
 Opremljen kvalitetnim skrivenim preljevnikom C-overflow® i sustavom odvoda InFino®  
 Velika zapremina korita i maksimalna iskorištenost površine  
 Različiti pribor dostupan kao opcija

Materijal: nehrđajući čelik  
 Radijus korita: 22 mm  
 Osnovna oprema: InFino® odvodni ventil s mrežicom 3 1/2" sa PushControl® elektronskim daljinskim upravljačem, izvlačni gumb okrugli krom (promjer rupe 35mm), pričvrсни set (brtva ugrađena), bez sifona

Br.art	Tip	Vanjska mjera mm	Veličina korita mm	JM	Cijena KM	za
113 508 327 •	Andano 400-IF/A PC	500 x 440	400 x 400 x 190	kom	735,00	1 kom
113 508 328 •	Andano 500-IF/A PC	540 x 500	500 x 400 x 190	kom	812,00	1 kom
113 508 330 •	Andano 700 IF/A PC	740 x 500	700 x 400 x 190	kom	932,00	1 kom

Grupa proizvoda U06



## RODI

### 2D sudoper Una

Isporuka uklj. crnu plastičnu dasku za rezanje 399 x 256 x 10 mm, koja se može koristiti i kao ocjeđivač.

Materijal: nehrđajući čelik  
 Radijus korita: 25 mm  
 Osnovna oprema: odvodni ventil 3 1/2", odvodni priključak, sa sifonom

Br.art	Tip	Vanjska mjera mm	Veličina korita mm	JM	Cijena KM	za
113 548 110	Una 46 Step	450 x 505	400 x 380 x 200	kom	418,04	1 kom
113 548 111	Una 57 Step	550 x 505	500 x 380 x 200	kom	428,00	1 kom

Grupa proizvoda UGR U24



## BLANCO

### 2D-sudoper serija Claron

Elegantno čist dizajn korita bez vidljivog reljefa na dnu  
 Sažeti radijus od 10 mm za više dizajna - bez žrtvovanja funkcionalnih prednosti  
 Optimalna iskoristivost korita zahvaljujući izuzetnoj dubini i uskim radijusima  
 Ravno naliježući IF-rub  
 Odvodni sistem InFino® - elegantno integrirani i jednostavan za održavanje.

Materijal: nehrđajući čelik  
 Radijus korita: 10 mm

Br.art	Tip	Vanjska mjera mm	Veličina korita mm	Osnovna oprema	JM	Cijena KM	za
113 507 529 •	Claron 500-IF svilenkasti sjaj	540 x 440	500 x 400 x 190	InFino® odvodni ventil s mrežicom 3 1/2", pričvrсни set (brtva ugrađena), bez sifona	kom	1.102,00	1 kom
113 507 533 •	Claron 700-IF svilenkasti sjaj	740 x 440	700 x 400 x 190	InFino® odvodni ventil s mrežicom 3 1/2", pričvrсни set (brtva ugrađena), bez sifona	kom	1.214,00	1 kom
113 508 414 •	Claron 500-IF Durinox®	540 x 440	500 x 400 x 190	InFino® odvodni ventil s mrežicom 3 1/2", pričvrсни set (brtva ugrađena), bez sifona	kom	1.607,00	1 kom
113 508 416 •	Claron 700-IF Durinox®	740 x 440	700 x 400 x 190	InFino® odvodni ventil s mrežicom 3 1/2", pričvrсни set (brtva ugrađena), bez sifona	kom	1.769,00	1 kom
113 509 475 •	Claron 500-IF darksteel	540 x 440	500 x 400 x 190	odvodna garnitura za male prostore, InFino® odv.ventil s mrež 3 1/2" darksteel, set za pričvrščivanje	kom	1.350,00	1 kom
113 509 474 •	Claron 700-IF darksteel	740 x 440	700 x 400 x 190	odvodna garnitura za male prostore, InFino® odv.ventil s mrež 3 1/2" darksteel, set za pričvrščivanje	kom	1.461,00	1 kom

Grupa proizvoda U06

Pribor						
Br.art	Opis			JM	Cijena KM	za
113 507 925 •	Top-nosači/rešetke nehrđajući čelik 235906			kom	162,00	1 kom



113507529



113508414



113509475



113508416

**BLANCO****2D-sudoper serija Solis-IF**

Skladna kompozicija funkcionalnih i vizualnih elemenata  
 Opremljen kvalitetnim skrivenim preljevnikom C-overflow i sustavom odvoda InFino - elegantan i jednostavan za održavanje  
 Volumen korita za veću udobnost i optimalno korištenje površine  
 Elegantan IF-ravan rub za ugradnju u ravnini radne ploče i za ugradnju na radnu ploču  
 Različiti pribor dostupan kao opcija

Materijal: nehrđajući čelik  
 Radijus korita: 42 mm  
 Osnovna oprema: odvodna i preljerna garnitura za uštedu prostora, InFino manuelni ventil s mrežicom 3 1/2", pričvrtni set (brtva ugrađena), bez gumba za povlačenje u isporuci

Br.art	Tip	Vanjska mjera mm	Veličina korita mm	JM	Cijena KM	za
113 508 750 •	Solis 400-IF	440 x 440	400 x 400 x 185	kom	479,00	1 kom
113 508 751 •	Solis 450-IF	490 x 440	450 x 400 x 185	kom	504,00	1 kom
113 508 752 •	Solis 500-IF	540 x 440	500 x 400 x 185	kom	564,00	1 kom
113 508 753 •	Solis 700-IF	740 x 440	700 x 400 x 185	kom	641,00	1 kom

Grupa proizvoda U06

**BLANCO****2D-sudoperi serija Solis-IF/A s klupicom za slavinu**

Skladna kompozicija funkcionalnih i vizualnih elemenata  
 Opremljen kvalitetnim skrivenim preljevnikom C-overflow i InFino odvodnim sustavom s ravnim i intuitivnim daljinskim upravljačem za odvod PushControl  
 Volumen korita za veću udobnost i optimalno iskorištavanje površine  
 Elegantan IF-ravan rub za ugradnju u ravnini radne ploče i za ugradnju na radnu ploču  
 Različiti pribor dostupan kao opcija

Materijal: nehrđajući čelik  
 Radijus korita: 42 mm  
 Osnovna oprema: odvodna i preljerna garnitura za male prostore, InFino® odv.ventil s mrež 3 1/2" s PushControl daljinskim upravljačem., set za pričvršćivanje (brtva)

Br.art	Tip	Vanjska mjera mm	Veličina korita mm	JM	Cijena KM	za
113 508 764 •	Solis 400-IF/A	440 x 500	400 x 400 x 185	kom	581,00	1 kom
113 508 765 •	Solis 500-IF/A	540 x 500	500 x 400 x 185	kom	795,00	1 kom
113 508 766 •	Solis 700-IF/A	740 x 500	700 x 400 x 185	kom	803,00	1 kom

Grupa proizvoda U06



## 2D-sudoper Lantos 45 S-IF Salto

Materijal: nehrđajući čelik  
 Veličina korita: 345 x 420 x 165 mm  
 Radijus korita: 120 / 85 mm  
 Debljina materijala: 0,7 mm  
 Osnovna oprema: odvodni ventil s okretnim gumbom 3 1/2", 2 rupe, bez sifona



Br.art	Tip	Ocjeđivač	Vanjska mjera mm	JM	Cijena KM	za
113 502 076 •	Lantos 45 S-IF Salto	univerzalan	860 x 500	kom	359,00	1 kom

Grupa proizvoda U06

## BLANCO



### 2D-sudoper Lantos 45 S-IF Compact

Materijal: nehrđajući čelik  
 Veličina korita: 345 x 420 x 160 mm  
 Osnovna oprema: preljevni ventil s mrežicom 3 1/2" i okretnim gumbom, bez sifona



Br.art	Tip	Ocjeđivač	Vanjska mjera mm	JM	Cijena KM	za
113 506 021 •	Lantos 45 S-IF Compact	univerzalan	768 x 488	kom	427,00	1 kom

Grupa proizvoda U06

## BLANCO



### 2D-sudoper Lemis 45 S-IF

Materijal: nehrđajući čelik  
 Veličina korita: 335 x 424 x 190 mm  
 Osnovna oprema: odvodni ventil 3 1/2", bez rupe, bez sifona



Br.art	Tip	Ocjeđivač	Vanjska mjera mm	JM	Cijena KM	za
113 506 032 •	Lemis 45 S-IF	univerzalan	860 x 500	kom	308,00	1 kom

Grupa proizvoda U06

## BLANCO



### 2D-sudoper Lemis 45 S-IF Mini

Materijal: nehrđajući čelik  
 Veličina korita: 335 x 424 x 205 mm  
 Radijus korita: 15 mm  
 Osnovna oprema: odvodni ventil 3 1/2", bez rupe, bez sifona



Br.art	Tip	Ocjeđivač	Vanjska mjera mm	JM	Cijena KM	za
113 508 092 •	Lemis 45 S-IF Mini	univerzalan	605 x 500	kom	299,00	1 kom

Grupa proizvoda U06

## REGINOX



### 2D-sudoper Centurio L10

Materijal: nehrđajući čelik  
 Veličina korita: 360 x 420 x 180 mm  
 Radijus korita: 80 mm  
 Debljina materijala: 0,9 mm  
 Osnovna oprema: odvodni ventil s okretnim gumbom 3 1/2", spoj za odvod, 2 rupe, bez sifona



Br.art	Tip	Ocjeđivač	Vanjska mjera mm	JM	Cijena KM	za
113 520 161 •	Centurio L10	univerzalan	850 x 490	kom	469,00	1 kom

Grupa proizvoda U09



**BLANCO****2D-sudoper Lemis 6-IF**

Materijal: nehrđajući čelik  
 Veličina korita: 538 x 350 x 190 mm  
 Radijus korita: 15 mm  
 Osnovna oprema: odvodna garnitura za uštedu prostora, 3 1/2" odvodni ventil sa mrežicom, 2 rupe, bez sifona

Br.art	Tip	Vanjska mjera mm	JM	Cijena KM	za
113 508 173 •	Lemis 6-IF	615 x 500	kom	376,00	1 kom

Grupa proizvoda U06

**BLANCO****2D-sudoper Etagon 500-IF**

Materijal: nehrđajući čelik  
 Veličina korita: 500 x 400 x 190 mm  
 Radijus korita: 35 mm  
 Debljina materijala: 1 mm  
 Osnovna oprema: InFino® preliv.ventil s mrež.3 1/2", 2 Etagon nosača od neh. čelika, bez sifona

Br.art	Tip	Vanjska mjera mm	JM	Cijena KM	za
113 502 118 •	Etagon 500-IF 521840	540 x 440	kom	820,00	1 kom

Grupa proizvoda U06



Pribor					
Br.art	Opis	JM	Cijena KM	za	
113 502 132 •	Plitica za ostatke, nehrđajući čelik 231396	kom	256,00	1 kom	
113 502 133 •	Daska za rezanje, staklo 227697	kom	162,00	1 kom	
113 502 134 •	Daska za rezanje, jasen - Compound 230700	kom	231,00	1 kom	
113 502 469 •	Set za nadogradnju InFino s metalnom sajmom 232459	kom	60,00	1 kom	
113 502 470 •	BLANCO izvlačni gumb krom 221339 (tijelo mesing)	kom	120,00	1 kom	

**BLANCO****2D-sudoper Etagon 500-IF/A**

Materijal: nehrđajući čelik  
 Veličina korita: 500 x 400 x 190 mm  
 Radijus korita: 35 mm  
 Debljina materijala: 1 mm  
 Osnovna oprema: InFino® odvodni ventil sa prelivnikom i izvlačnim gumbom 3 1/2" (promjer rupe 35 mm), 2 Etagon nosača od nehrđajućeg čelika, 2 rupe, bez sifona

Br.art	Tip	Vanjska mjera mm	JM	Cijena KM	za
113 502 120 •	Etagon 500-IF/A 521748	540 x 500	kom	1.017,00	1 kom

Grupa proizvoda U06



Etagon 521748 s nosačima i izvlačnim gumbom

**BLANCO****2D-sudoper Lemis XL 6 S-IF**

Materijal: nehrđajući čelik  
 Veličina korita: 450 x 424 x 190 mm  
 Osnovna oprema: odvodni ventil 3 1/2", bez rupe, bez sifona

Br.art	Tip	Ocjeđivač	Vanjska mjera mm	JM	Cijena KM	za
113 506 591 •	Lemis XL 6 S-IF	univerzalan	1000 x 500	kom	436,00	1 kom

Grupa proizvoda U06



**RUDI****2D sudoper Invisible 40 R**

Korito s vanjskim radijusom 10 mm, s uvlačnom kuhinjskom slavinom Box QS 3000. Pravokutni ventil s poklopcem ekskluzivnog dizajna. Ovaj sudoper se može sakriti pomoću dodatnog pribora (opcija) kao što je npr. staklena ploča (034810P). Kuhinjska slavina Box QS 3000 krom sjaj, zakretna i potpuno uvlačna, sa zasebnom ručkom. Filter protiv kamenca. Fleksibilni priključci od nehrđajućeg čelika.

Materijal: nehrđajući čelik  
 Veličina korita: 400 x 400 x 200 mm  
 Radijus korita: 0 mm  
 Osnovna oprema: odvodni ventil 3 1/2", odvodni priključak, sa sifonom, slavina Box QS 3000



Br.art	Tip	Vanjska mjera mm	JM	Cijena KM	za
113 548 537	Invisible 40 R	527 x 447	kom	1.416,00	1 kom

Grupa proizvoda UGR U24

**BLANCO****2D-sudoper Etagon 700-IF**

Materijal: nehrđajući čelik  
 Veličina korita: 700 x 400 x 190 mm  
 Radijus korita: 15 mm  
 Osnovna oprema: InFino® preljev.ventil s mrež.3 1/2", 2 Etagon nosača od neh. čelika, bez sifona

Br.art	Tip	Vanjska mjera mm	JM	Cijena KM	za
113 508 335 •	Etagon 700-IF 524272	740 x 440	kom	932,00	1 kom

Grupa proizvoda U06

**BLANCO****2D-sudoper Etagon 700-IF/A**

Posebno funkcionalan sudoper koji će zadovoljiti sve individualne potrebe. Integrirana stepenica stvara dodatnu funkcionalnu razinu. Inovativan koncept sa svestranim ETAGON kliznim nosačima. Moderan i higijenski preljev C-overflow® i InFino® – inovativan sustav odvoda, elegantno integrirani i posebno jednostavni za održavanje. Mogućnost ugradnje na tri načina: za podugradnju, IF-ravan rub za ugradnju u ravnini radne ploče ili na radnu ploču i IF/A izvedba s integriranom klupicom za slavinu.

Materijal: nehrđajući čelik  
 Veličina korita: 700 x 400 x 190 mm  
 Radijus korita: 15 mm  
 Osnovna oprema: InFino® preljev.ventil s mrež.3 1/2", 2 Etagon nosača od neh. čelika, bez sifona



Br.art	Tip	Vanjska mjera mm	JM	Cijena KM	za
113 508 337 •	Etagon 700-IF/A	740 x 500	kom	1.111,00	1 kom

Grupa proizvoda U06

**RUDI****2D sudoper Evo 105**

- s patentiranim automatskim POP-UP FIRST ventilom i sifonom za uštedu prostora

Materijal: nehrđajući čelik  
 Veličina korita: 450 x 400 x 200 mm  
 Radijus korita: 12 mm  
 Osnovna oprema: odvodni ventil 3 1/2", odvodni priključak, sa sifonom



Br.art	Tip	Ocjeđivač	Vanjska mjera mm	JM	Cijena KM	za
113 548 538	Evo 105	univerzalan	1000 x 500	kom	830,00	1 kom

Grupa proizvoda UGR U24

**RUDI****2D sudoper Xeron 86**

- s patentiranim automatskim POP-UP FIRST ventilom i sifonom za uštedu prostora

Materijal: nehrđajući čelik  
 Veličina korita: 400 x 400 x 200 mm  
 Radijus korita: 12 mm  
 Osnovna oprema: odvodni ventil 3 1/2", odvodni priključak, sa sifonom, 1 rupa



Br.art	Tip	Ocjeđivač	Vanjska mjera mm	JM	Cijena KM	za
113 548 533	Xeron 86	desno	860 x 520	kom	782,00	1 kom
113 548 534	Xeron 86	lijevo	860 x 520	kom	782,02	1 kom

Grupa proizvoda UGR U24

**RUDI****2D sudoper Xeron 105**

- s patentiranim automatskim POP-UP FIRST ventilom i sifonom za uštedu prostora

Materijal: nehrđajući čelik  
 Veličina korita: 500 x 400 x 200 mm  
 Radijus korita: 12 mm  
 Osnovna oprema: odvodni ventil 3 1/2", odvodni priključak, sa sifonom, 1 rupa



Br.art	Tip	Ocjeđivač	Vanjska mjera mm	JM	Cijena KM	za
113 548 535	Xeron 105	desno	1000 x 520	kom	786,00	1 kom
113 548 536	Xeron 105	lijevo	1000 x 520	kom	786,00	1 kom

Grupa proizvoda UGR U24



## 2D-sudoper Lemis 8-IF

Materijal: nehrđajući čelik  
 Veličina korita: 2 x 335 x 424 x 205 mm  
 Osnovna oprema: odvodni ventil s preljevnikom 3 1/2", rupa, bez sifona

Br.art	Tip	Vanjska mjera mm	JM	Cijena KM	za
113 507 149 •	Lemis 8-IF	860 x 500	kom	496,00	1 kom

Grupa proizvoda U06



## 2D-sudoper Centurio L20

Materijal: nehrđajući čelik  
 Veličina korita: 2 x 360 x 420 x 180 mm  
 Radijus korita: 80 mm  
 Debljina materijala: 0,9 mm  
 Osnovna oprema: odvodni ventil 3 1/2", spoj za odvod, bez rupa, bez sifona

Br.art	Tip	Vanjska mjera mm	JM	Cijena KM	za
113 520 159 •	Centurio L20	850 x 490	kom	582,00	1 kom

Grupa proizvoda U09



## 2D-sudoper Centurio L30

Materijal: nehrđajući čelik  
 Veličina korita: 360 x 420 x 180 i 360 x 420 x 180 mm  
 Radijus korita: 80 mm  
 Debljina materijala: 0,9 mm  
 Osnovna oprema: odvodni ventil 3 1/2", spoj za odvod, bez rupa, bez sifona

Br.art	Tip	Ocjeđivač	Vanjska mjera mm	JM	Cijena KM	za
113 520 160 •	Centurio L30	univerzalan	1150 x 490	kom	617,00	1 kom

Grupa proizvoda U09



## Ugradbeni sudoper Line

Materijal: nehrđajući čelik  
 Veličina korita: 340 x 420 x 160 mm  
 Ocjeđivač: univerzalan

Br.art	Tip	Vanjska mjera mm	Osnovna oprema	JM	Cijena KM	za
113 520 043 •	Line 20	860 x 500	odvodni ventil s mrežicom i okretnim gumbom 3 1/2", spoj za odvod, 2 rupe, sifon ø 40 mm	kom	320,00	1 kom
113 520 057 •	Line 110	610 x 500	odvodni ventil 3 1/2", spoj za odvod, bez rupa, bez sifona	kom	275,00	1 kom
113 520 061 •	Line 80	790 x 500	odvodni ventil s okretnim gumbom 3 1/2", spoj za odvod, 2 rupe, bez sifona	kom	399,00	1 kom

Grupa proizvoda U09



solido



### Ugradbeni sudoper EL 790N

Materijal: nehrđajući čelik  
 Veličina korita: 340 x 395 x 200 mm  
 Osnovna oprema: odvodni ventil s izvlačnim gumbom 3 1/2", 2 rupe, bez sifona

Br.art	Tip	Ocjeđivač	Vanjska mjera mm	JM	Cijena KM	za
113 503 229 •	EL 790N	desno	790 x 500	kom	600,00	1 kom

Grupa proizvoda U09



## RUDI



### Ugradbeni sudoper Okio Plus 65 Flat

Materijal: nehrđajući čelik  
 Veličina korita: 340 x 400 x 200 mm  
 Radijus korita: 70 mm  
 Osnovna oprema: odvodni ventil 3 1/2", odvodni priključak, sa sifonom

Br.art	Tip	Ocjeđivač	Vanjska mjera mm	JM	Cijena KM	za
113 548 514	Okio Plus 65 Flat	univerzalan	650 x 500	kom	274,00	1 kom

Grupa proizvoda UGR U24



## RUDI



### Ugradbeni sudoper Okio Line 65 Flat

Materijal: nehrđajući čelik  
 Veličina korita: 340 x 400 x 160 mm  
 Radijus korita: 95 mm  
 Osnovna oprema: odvodni ventil 3 1/2", odvodni priključak, sa sifonom

Br.art	Tip	Ocjeđivač	Vanjska mjera mm	JM	Cijena KM	za
113 548 523	Okio Line 65 Flat	univerzalan	650 x 500	kom	150,50	1 kom

Grupa proizvoda UGR U24



## BLANCO



### Ugradbeni sudoper Dinas 45 S Mini

Materijal: nehrđajući čelik  
 Veličina korita: 340 x 400 x 190 mm  
 Osnovna oprema: odvodni ventil 3 1/2", bez rupe, bez sifona

Br.art	Tip	Ocjeđivač	Vanjska mjera mm	JM	Cijena KM	za
113 508 090 •	Dinas 45 S Mini	univerzalan	605 x 500	kom	239,00	1 kom

Grupa proizvoda U06



## BLANCO



### Ugradbeni sudoper Tipo 45S Mini

Materijal: nehrđajući čelik  
 Veličina korita: 330 x 420 x 160 mm  
 Osnovna oprema: odvodni ventil 3 1/2", bez sifona, bez rupe

Br.art	Tip	Ocjeđivač	Vanjska mjera mm	JM	Cijena KM	za
113 502 039 •	Tipo 45 S Mini	univerzalan	605 x 500	kom	154,00	1 kom

Grupa proizvoda U06





# BLANCO



## Ugradbeni sudoper Tipo 45

Materijal: nehrđajući čelik  
 Veličina korita: 345 x 420 x 160 mm  
 Osnovna oprema: odvodni ventil 3 1/2", bez rupe, bez sifona

Br.art	Tip	Vanjska mjera mm	JM	Cijena KM	za
113 508 477 •	Tipo 45	480 x 500	kom	171,00	1 kom

Grupa proizvoda U06



solido by Alveus



## Ugradbeni sudoper Basic 140

Materijal: nehrđajući čelik  
 Veličina korita: 340 x 400 x 185 mm  
 Osnovna oprema: ventil 3 1/2", preljevni spoj, 1 rupa, sifon ø 40mm

Br.art	Tip	Vanjska mjera mm	JM	Cijena KM	za
113 520 361 •	Basic 140	465 x 465	kom	259,00	1 kom

Grupa proizvoda U09



# BLANCO



## Sudoper Dana 45

Materijal: nehrđajući čelik  
 Veličina korita: 400 x 340 x 140 mm  
 Osnovna oprema: odvodni ventil 3 1/2", rupa za slavinu, bez sifona

Br.art	Tip	Vanjska mjera mm	JM	Cijena KM	za
113 502 066 •	Dana 45	480 x 500	kom	256,00	1 kom

Grupa proizvoda U06



# RÖDI



## Ugradbeni sudoper Okio Line 78 Flat

Materijal: nehrđajući čelik  
 Veličina korita: 340 x 370 x 140 mm  
 Radijus korita: 95 mm  
 Osnovna oprema: odvodni ventil 3 1/2", odvodni priključak, sa sifonom

Br.art	Tip	Ocjeđivač	Vanjska mjera mm	JM	Cijena KM	za
113 548 528	Okio Line 78 Flat	univerzalan	780 x 435	kom	125,50	1 kom

Grupa proizvoda UGR U24



# RÖDI



## Ugradbeni sudoper Okio Line 86 Flat

Materijal: nehrđajući čelik  
 Veličina korita: 340 x 400 x 160 mm  
 Radijus korita: 95 mm  
 Osnovna oprema: odvodni ventil 3 1/2", odvodni priključak, sa sifonom

Br.art	Tip	Ocjeđivač	Vanjska mjera mm	JM	Cijena KM	za
113 548 524	Okio Line 86 Flat	univerzalan	860 x 500	kom	172,00	1 kom

Grupa proizvoda UGR U24



**RUDI****Ugradbeni sudoper Sevilla Flat**

Materijal: nehrđajući čelik  
 Veličina korita: 340 x 370 x 145 mm  
 Radijus korita: 95 mm  
 Osnovna oprema: odvodni ventil 3 1/2", odvodni priključak, sa sifonom

Br.art	Tip	Ocjeđivač	Vanjska mjera mm	JM	Cijena KM	za
113 548 530	Sevilla Flat	univerzalan	860 x 435	kom	159,00	1 kom

Grupa proizvoda UGR U24

**solido****Ugradbeni sudoper SCH 3**

Materijal: nehrđajući čelik  
 Veličina korita: 376 x 351 x 150 mm  
 Osnovna oprema: odvodni ventil s okretnim gumbom 3 1/2", 2 rupe, bez sifona

Br.art	Tip	Ocjeđivač	Vanjska mjera mm	JM	Cijena KM	za
113 505 376 •	SCH 3	univerzalan	860 x 435	kom	208,50	1 kom

Grupa proizvoda U09

**BLANCO****Ugradbeni sudoper Tipo 45 S Compact**

Materijal: nehrđajući čelik  
 Veličina korita: 345 x 420 x 160 mm  
 Osnovna oprema: odvodni ventil 3 1/2", bez rupe, bez sifona

Br.art	Tip	Ocjeđivač	Vanjska mjera mm	JM	Cijena KM	za
113 502 949 •	Tipo 45 S Compact	univerzalan	780 x 500	kom	154,00	1 kom

Grupa proizvoda UGR U20 UBS

**BLANCO****Ugradbeni sudoper Dinas 45 S**

Materijal: nehrđajući čelik  
 Veličina korita: 340 x 400 x 180 mm  
 Osnovna oprema: odvodni ventil 3 1/2", bez rupe, bez sifona

Br.art	Tip	Ocjeđivač	Vanjska mjera mm	JM	Cijena KM	za
113 506 030 •	Dinas 45 S	univerzalan	860 x 500	kom	256,00	1 kom

Grupa proizvoda U06

**RUDI****Ugradbeni sudoper Semi Dueto**

Materijal: nehrđajući čelik  
 Veličina korita: ø 367 x 145 mm  
 Osnovna oprema: odvodni ventil 3 1/2", odvodni priključak, sa sifonom

Br.art	Tip	Ocjeđivač	Vanjska mjera mm	JM	Cijena KM	za
113 548 529	Semi Dueto	univerzalan	847 x 444	kom	157,00	1 kom

Grupa proizvoda UGR U24



## Ugradbeni sudoper Universe 50 T-XP 1B 1D Plus Auto

Materijal: nehrđajući čelik  
 Veličina korita: 406 x 406 x 195 mm  
 Osnovna oprema: odvodni ventil s preljevom i okretnim gumbom 3 1/2", spoj za odvod, 2 rupe, bez sifona

Br.art	Tip	Ocjeđivač	Vanjska mjera mm	JM	Cijena KM	za
113 505 011 •	Universe 50 T-XP 1B 1D Plus Auto	univerzalan	860 x 500	kom	359,00	1 kom

Grupa proizvoda U09



## BLANCO

### Sudoper Dana 6

Materijal: nehrđajući čelik  
 Veličina korita: 520 x 340 x 140 mm  
 Osnovna oprema: odvodni ventil 3 1/2", bez rupe, bez sifona

Br.art	Tip	Vanjska mjera mm	JM	Cijena KM	za
113 502 067 •	Dana 6	605 x 500	kom	273,00	1 kom

Grupa proizvoda U06



## Ugradbeni sudoper More 10 I

Materijal: nehrđajući čelik  
 Veličina korita: 480 x 360 x 166 mm  
 Radijus korita: 100 mm  
 Osnovna oprema: odvodni ventil 3 1/2", spoj za odvod, 1 rupa, bez sifona

Br.art	Tip	Vanjska mjera mm	JM	Cijena KM	za
113 520 023 •	More 10 I	560 x 500	kom	158,00	1 kom

Grupa proizvoda U09



## RUDI

### Ugradbeni sudoper New Manaus

Materijal: nehrđajući čelik  
 Veličina korita: 400 x 340 x 160 mm  
 Radijus korita: 70 mm  
 Osnovna oprema: preljevni ventil s mrežicom 3 1/2", odvodni priključak, sifon

Br.art	Tip	Vanjska mjera mm	JM	Cijena KM	za
113 548 522	New Manaus	480 x 480	kom	149,50	1 kom

Grupa proizvoda UGR U24



## BLANCO

### Ugradbeni sudoper Dinas XL 6 S Compact

Materijal: nehrđajući čelik  
 Veličina korita: 400 x 450 x 180 mm  
 Osnovna oprema: bez okretnog gumba, bez rupe

Br.art	Tip	Ocjeđivač	Vanjska mjera mm	JM	Cijena KM	za
113 508 169 •	Dinas XL 6 S Compact	univerzalan	780 x 500	kom	291,00	1 kom

Grupa proizvoda U06



**BLANCO****Ugradbeni sudoper Lemis XL 6 S-IF Compact**

Materijal: nehrđajući čelik  
 Veličina korita: 450 x 424 x 205 mm  
 Osnovna oprema: odvodni ventil s mrežicom 3 1/2", odvodna garnitura za male prostore, bez rupe, bez sifona

Br.art	Tip	Ocjeđivač	Vanjska mjera mm	JM	Cijena KM	za
113 508 175 •	Lemis XL 6 S-IF Compact	univerzalan	780 x 500	kom	402,00	1 kom

Grupa proizvoda U06

**RUDI****Ugradbeni sudoper Okio Line 103 Flat**

Materijal: nehrđajući čelik  
 Veličina korita: 450 x 400 x 160 mm  
 Radijus korita: 95 mm  
 Osnovna oprema: preljevni ventil s mrežicom 3 1/2", odvodni priključak, sifon

Br.art	Tip	Ocjeđivač	Vanjska mjera mm	JM	Cijena KM	za
113 548 525	Okio Line 103 Flat	univerzalan	860 x 500	kom	180,00	1 kom

Grupa proizvoda UGR U24

**RUDI****Ugradbeni sudoper Okio Plus 103**

Materijal: nehrđajući čelik  
 Veličina korita: 450 x 400 x 200 mm  
 Radijus korita: 70 mm  
 Osnovna oprema: preljevni ventil s mrežicom 3 1/2", odvodni priključak, sifon

Br.art	Tip	Ocjeđivač	Vanjska mjera mm	JM	Cijena KM	za
113 548 515	Okio Plus 103	univerzalan	860 x 500	kom	324,00	1 kom

Grupa proizvoda UGR U24

**RUDI****Ugradbeni sudoper Urban 86 B**

Materijal: nehrđajući čelik  
 Veličina korita: 340 x 400 x 200 mm  
 Radijus korita: 70 mm  
 Osnovna oprema: preljevni ventil s mrežicom 3 1/2", odvodni priključak, sifon

Br.art	Tip	Ocjeđivač	Vanjska mjera mm	JM	Cijena KM	za
113 548 513	Urban 86 B	univerzalan	860 x 500	kom	318,00	1 kom

Grupa proizvoda UGR U24

**BLANCO****Ugradbeni sudoper Dinas XL 6 S**

Materijal: nehrđajući čelik  
 Veličina korita: 450 x 400 x 190 mm  
 Osnovna oprema: odvodni ventil 3 1/2", bez rupe

Br.art	Tip	Ocjeđivač	Vanjska mjera mm	JM	Cijena KM	za
113 508 172 •	Dinas XL 6 S	univerzalan	1000 x 500	kom	299,00	1 kom

Grupa proizvoda U06



## Ugradbeni sudoper Line 10

Materijal: nehrđajući čelik  
 Veličina korita: 340 x 420 x 160 i 148 x 300 x 75 mm  
 Osnovna oprema: odvodni ventil s mrežicom i okretnim gumbom 3 1/2", spoj za odvod, plitica za ostatke 18/10, 2 rupe, sifon ø 40 mm



Br.art	Tip	Ocjeđivač	Vanjska mjera mm	JM	Cijena KM	za
113 520 041 •	Line 10	univerzalan	980 x 500	kom	502,00	1 kom

Grupa proizvoda U09

## RODI



## Ugradbeni sudoper Okio Line 100 Flat

Materijal: nehrđajući čelik  
 Veličina korita: 340 x 400 x 160 i 160 x 300 x 90 mm  
 Radijus korita: 95 mm  
 Osnovna oprema: preljevni ventil s mrežicom 3 1/2", odvodni priključak, sifon



Br.art	Tip	Ocjeđivač	Vanjska mjera mm	JM	Cijena KM	za
113 548 526	Okio Line 100 Flat	univerzalan	1000 x 500	kom	196,50	1 kom

Grupa proizvoda UGR U24

## BLANCO



## Ugradbeni sudoper Dinas 6 S

Materijal: nehrđajući čelik  
 Veličina korita: 340 x 400 x 180 i 162 x 300 x 130 mm  
 Osnovna oprema: odvodni ventil 3 1/2", bez rupe, bez sifona



Br.art	Tip	Ocjeđivač	Vanjska mjera mm	JM	Cijena KM	za
113 506 587 •	Dinas 6 S	univerzalan	1000 x 500	kom	325,00	1 kom

Grupa proizvoda U06

## RODI



## Ugradbeni sudoper Okio Line 80 BB

Materijal: nehrđajući čelik  
 Veličina korita: 2 x 340 x 400 x 160 mm  
 Radijus korita: 95 mm  
 Osnovna oprema: odvodni ventil 3 1/2", odvodni priključak, sa sifonom



Br.art	Tip	Vanjska mjera mm	JM	Cijena KM	za
113 548 527	Okio Line 80 BB	800 x 500	kom	179,50	1 kom

Grupa proizvoda UGR U24

## RODI



## Ugradbeni sudoper Okio Plus 80 Duo

Materijal: nehrđajući čelik  
 Veličina korita: 2 x 340 x 400 x 200 mm  
 Radijus korita: 70 mm  
 Osnovna oprema: odvodni ventil 3 1/2", odvodni priključak, sa sifonom



Br.art	Tip	Vanjska mjera mm	JM	Cijena KM	za
113 548 516	Okio Plus 80 Duo	800 x 500	kom	479,00	1 kom

Grupa proizvoda UGR U24



solido by Alveus

**Ugradbeni sudoper Line 90**

Materijal: nehrđajući čelik  
 Veličina korita: 2 x 340 x 420 x 160 mm  
 Osnovna oprema: odvodni ventil 3 1/2", spoj za odvod, 1 rupa, bez sifona

Br.art	Tip	Vanjska mjera mm	JM	Cijena KM	za
113 520 044 •	Line 90	790 x 500	kom	365,00	1 kom

Grupa proizvoda U09



REGINOX

**Ugradbeni sudoper Diplomat 30 LUX**

Materijal: nehrđajući čelik  
 Veličina korita: 2 x 360 x 420 x 160 mm  
 Radijus korita: 80 mm  
 Osnovna oprema: odvodni ventil 3 1/2", spoj za odvod, bez rupa, bez sifona

Br.art	Tip	Ocjeđivač	Vanjska mjera mm	JM	Cijena KM	za
113 520 143 •	Diplomat 30 Eco	univerzalan	1160 x 500	kom	442,00	1 kom

Grupa proizvoda U09

**RUDI****Ugradbeni sudoper Dueto 84**

Materijal: nehrđajući čelik  
 Veličina korita: 2 x ø 367 x 145 mm  
 Osnovna oprema: odvodni ventil 3 1/2", preljevnik, sa sifonom

Br.art	Tip	Vanjska mjera mm	JM	Cijena KM	za
113 548 531	Dueto 84	847 x 444	kom	163,50	1 kom

Grupa proizvoda UGR U24



solido

**Ugradbeni kutni sudoper Base 50-Eck**

Materijal: nehrđajući čelik  
 Veličina korita: 350 x 400 x 180 mm  
 Osnovna oprema: odvodni ventil s mrežicom 3 1/2", spoj za odvod, 1 rupa, sifon ø 40 mm

Br.art	Tip	Vanjska mjera mm	JM	Cijena KM	za
113 505 060	Base 50-kutno	780 x 490	kom	136,50	1 kom

Grupa proizvoda UGR U34



solido

**Kutni ugradbeni sudoper EX 191**

Materijal: nehrđajući čelik  
 Veličina korita: 340 x 400 x 220 i 220 x 270 x 140 mm  
 Osnovna oprema: odvodni ventil s mrežicom i okretnim gumbom 3 1/2", spoj za odvod, 2 rupe, sifon ø 40mm

Br.art	Tip	Vanjska mjera mm	JM	Cijena KM	za
113 523 006 •	EX 191	920 x 500	kom	337,00	1 kom

Grupa proizvoda U09



REGINOX

## 3D-sudoper L18390 OKG

Materijal: nehrđajući čelik  
 Veličina korita: ø 390 x 150 mm  
 Debljina materijala: 0,9 mm  
 Osnovna oprema: odvodni ventil s mrežicom 3 1/2", bez sifona

Br.art	Tip	Vanjska mjera mm	JM	Cijena KM	za
113 520 107 •	L18390 OKG	ø 440	kom	263,00	1 kom

Grupa proizvoda U09



RUDI

## Okrugli sudoper Pio Mithus

Materijal: nehrđajući čelik  
 Veličina korita: ø 385 x 175 mm  
 Osnovna oprema: odvodni ventil 3 1/2", odvodni priključak, sa sifonom

Br.art	Tip	Vanjska mjera mm	JM	Cijena KM	za
113 548 532	Pio Mithus	ø 419	kom	149,50	1 kom

Grupa proizvoda UGR U24



solido

## Ugradbeni okrugli sudoper Form 30

vanjski promjer slavine zbog malog prostora maksimalno 50 mm

Materijal: nehrđajući čelik  
 Veličina korita: 410 x 390 x 185 mm  
 Osnovna oprema: preljevni ventil s mrežicom 3 1/2", spoj za odvod, sifon ø 40 mm

Br.art	Tip	Vanjska mjera mm	JM	Cijena KM	za
113 520 000 •	Form 30	ø 510	kom	208,00	1 kom

Grupa proizvoda U09



solido

## Ugradbeni sudoper okrugli RBX

Materijal: nehrđajući čelik  
 Veličina korita: ø 380 x 170 mm  
 Osnovna oprema: preljevni ventil s mrežicom 3 1/2", odvodni priključak, bez sifona

Br.art	Tip	Vanjska mjera mm	JM	Cijena KM	za
113 500 270 •	okrugli sudoper RBX	ø 440	kom	150,00	1 kom

Grupa proizvoda U09



RUDI

## Okrugli sudoper Pio Redondo

Materijal: nehrđajući čelik  
 Veličina korita: ø 390 x 175 mm  
 Osnovna oprema: odvodni ventil 3 1/2", odvodni priključak, sa sifonom

Br.art	Tip	Površinska obrada	Vanjska mjera mm	JM	Cijena KM	za
113 548 520	Pio Redondo	polirano	ø 510	kom	145,54	1 kom
113 548 521	Pio Redondo	mat	ø 510	kom	92,20	1 kom

Grupa proizvoda UGR U24



**Sudoper CAGRPP40BK-FL**

Materijal: granit  
 Boja: crna  
 Radijus korita: 10 mm  
 Osnovna oprema: ventil 3 1/2", prelivni spoj, pričvrstne kopče, bez sifona

Br.art	Tip	Vanjska mjera mm	Veličina korita mm	JM	Cijena KM	za
113 520 619 •	CAGRPP40BK-FL	440 x 440	400 x 400 x 185	kom	572,00	1 kom
113 520 621 •	CAGRPP50BK-FL	540 x 440	500 x 400 x 185	kom	604,00	1 kom

Grupa proizvoda U09

**BLANCO****Podgradni sudoperi serije Claron-U****Bušenje rupe za daljinski upravljač: 14-35 mm**

Materijal: nehrđajući čelik  
 Radijus korita: 10 mm  
 Osnovna oprema: InFino® odvodni ventil s mrežicom 3 1/2" (izvedba darksteel kod modela 113509473 i 474), spoj za odvod, pričvrstni set (brtva ugrađena), bez sifona

Br.art	Tip	Vanjska mjera mm	Veličina korita mm	JM	Cijena KM	za
113 507 528 •	Claron 500-U	540 x 440	500 x 400 x 190	kom	966,00	1 kom
113 507 532 •	Claron 700-U	740 x 440	700 x 400 x 190	kom	1.085,00	1 kom
113 508 413 •	Claron 500-U Durinox®	540 x 440	500 x 400 x 190	kom	1.402,00	1 kom
113 508 415 •	Claron 700-U Durinox®	740 x 440	700 x 400 x 190	kom	1.573,00	1 kom
113 509 472 •	Claron 700-U Darksteel	740 x 440	700 x 400 x 190	kom	1.410,00	1 kom
113 509 473 •	Claron 500-U Darksteel	540 x 440	500 x 400 x 190	kom	1.256,00	1 kom

Grupa proizvoda U06



Pribor						
Br.art	Opis			JM	Cijena KM	za
113 502 469 •	Set za nadogradnju InFino s metalnom sajлом 232459			kom	60,00	1 kom
113 502 470 •	BLANCO izvlačni gumb krom 221339 (tijelo mesing)			kom	120,00	1 kom
113 507 925 •	Top-nosači/rešetke nehrđajući čelik 235906			kom	162,00	1 kom

**BLANCO****Podgradni sudoper serije Supra**

Materijal: nehrđajući čelik  
 Radijus korita: 60 mm  
 Osnovna oprema: odvodni ventil s mrežicom 3 1/2", pričvrstni set (brtva ugrađena), bez sifona

Br.art	Tip	Vanjska mjera mm	Veličina korita mm	JM	Cijena KM	za
113 507 332 •	Supra 400-U	430 x 430	400 x 400 x 175	kom	316,00	1 kom
113 507 334 •	Supra 450-U	480 x 430	450 x 400 x 175	kom	333,00	1 kom
113 507 336 •	Supra 500-U	530 x 430	500 x 400 x 175	kom	342,00	1 kom

Grupa proizvoda U06



113507332



## Podgradni sudoper serija Kombino

- rupa za okretni gumb: 30-35 mm

Materijal: nehrđajući čelik  
 Radijus korita: 15 mm  
 Debljina materijala: 1 mm  
 Osnovna oprema: odvodni ventil s mrežicom 3 1/2", odvodni priključak, bez sifona

Br.art	Tip	Vanjska mjera mm	Veličina korita mm	JM	Cijena KM	za
113 520 005	Kombino 60	750 x 440	710 x 400 x 195	kom	729,00	1 kom
113 520 390	Kombino 10	217 x 437	180 x 400 x 140	kom	400,00	1 kom
113 520 391	Kombino 20	380 x 440	340 x 400 x 195	kom	465,00	1 kom
113 520 392	Kombino 30	440 x 440	400 x 400 x 195	kom	502,00	1 kom
113 520 393	Kombino 40	488 x 438	450 x 400 x 195	kom	518,00	1 kom
113 520 394	Kombino 50	542 x 442	500 x 400 x 195	kom	569,00	1 kom
113 520 395	Kombino 120	590 x 440	340 x 400 x 195 i 180 x 400 x 140	kom	1.152,00	1 kom

Grupa proizvoda U09



Kombino 120



Kombino 60



Kombino 10

Kombino 50

## BLANCO

### Podgradni sudoperi serije Andano

- Jedinstven spoj vizualnih i funkcionalnih elemenata
- Skladna kombinacija radijusa i svilenkasto sjajne površine
- Opremljen kvalitetnim skrivenim preljevnikom C-overflow® i sustavom odvoda InFino® - elegantan i jednostavan za održavanje
- Različiti pribor dostupan kao opcija

Materijal: nehrđajući čelik  
 Radijus korita: 22 mm  
 Osnovna oprema: InFino® odvodni ventil s mrežicom 3 1/2", pričvrtni set (brtva ugrađena)

Br.art	Tip	Vanjska mjera mm	Veličina korita mm	JM	Cijena KM	za
113 502 356	Andano 400-U	440 x 440	400 x 400 x 190	kom	436,00	1 kom
113 502 360	Andano 450-U	490 x 440	450 x 400 x 190	kom	470,00	1 kom
113 502 364	Andano 500-U	540 x 440	500 x 400 x 190	kom	513,00	1 kom
113 502 368	Andano 700-U	740 x 440	700 x 400 x 190	kom	598,00	1 kom

Grupa proizvoda U06



sl. Andano 500-U



sl. Andano 700-U



## Podgradni sudoper serija Luno

**Preljevni ventil nije sadržan u isporuci - potrebno naručiti posebno!**

Materijal: nehrđajući čelik  
 Radijus korita: 40,8 mm  
 Debljina materijala: 0,8 mm  
 Osnovna oprema: bez prelijevnog ventila s mrežicom 3 1/2", bez priključka za odvod, bez sifona

Br.art	Tip	Vanjska mjera mm	Veličina korita mm	JM	Cijena KM	za
113 520 808 •	Luno 20	430 x 370	400 x 340 x 180	kom	195,50	1 kom
113 520 809 •	Luno 30	418 x 418	400 x 400 x 180	kom	208,50	1 kom
113 520 810 •	Luno 40	429 x 480	400 x 480 x 180	kom	250,00	1 kom

Grupa proizvoda U09



Luno 20 + Luno 40



## BLANCO

### Podgradni sudoperi serije Solis-U

Materijal: nehrđajući čelik  
 Radijus korita: 42 mm  
 Osnovna oprema: odvodna i prelijevna garnitura za uštedu prostora, InFino manualni ventil s mrežicom 3 1/2", pričvrtni set (brtva ugrađena), bez gumba za povlačenje u isporuci

Br.art	Tip	Vanjska mjera mm	Veličina korita mm	JM	Cijena KM	za
113 508 758 •	Solis 400-U	440 x 440	400 x 400 x 185	kom	402,00	1 kom
113 508 759 •	Solis 450-U	490 x 440	450 x 400 x 185	kom	419,00	1 kom
113 508 760 •	Solis 500-U	540 x 440	500 x 400 x 185	kom	461,00	1 kom
113 508 761 •	Solis 700-U	740 x 440	700 x 400 x 185	kom	538,00	1 kom

Grupa proizvoda U06



113508760



113508761



**RÖDI**

≥ 450 ▶

**Podgradni sudoper Brasilia**

Materijal: nehrđajući čelik  
 Veličina korita: 340 x 400 x 200 mm  
 Radijus korita: 70 mm  
 Osnovna oprema: odvodni ventil 3 1/2", odvodni priključak, sa sifonom

Br.art	Tip	Vanjska mjera mm	JM	Cijena KM	za
113 548 517	Brasilia	380 x 440	kom	166,00	1 kom

Grupa proizvoda UGR U24

**RÖDI**

≥ 500 ▶

**Podgradni sudoper Bahia**

Materijal: nehrđajući čelik  
 Veličina korita: 400 x 400 x 200 mm  
 Radijus korita: 70 mm  
 Osnovna oprema: odvodni ventil 3 1/2", odvodni priključak, sa sifonom

Br.art	Tip	Vanjska mjera mm	JM	Cijena KM	za
113 548 518	Bahia	440 x 440	kom	174,50	1 kom

Grupa proizvoda UGR U24

**RÖDI**

≥ 600 ▶

**Podgradni sudoper Belem**

Materijal: nehrđajući čelik  
 Veličina korita: 500 x 400 x 200 mm  
 Radijus korita: 70 mm  
 Osnovna oprema: odvodni ventil 3 1/2", odvodni priključak, sa sifonom

Br.art	Tip	Vanjska mjera mm	JM	Cijena KM	za
113 548 519	Belem	540 x 440	kom	185,52	1 kom

Grupa proizvoda UGR U24

**BLANCO**

▶ ≥ 600 ▶

**Podgradni sudoper Etagon 500-U**

Materijal: nehrđajući čelik  
 Veličina korita: 500 x 400 mm  
 Radijus korita: 35 mm  
 Debljina materijala: 1 mm  
 Osnovna oprema: InFino® preljev.ventil s mrež.3 1/2", 2 Etagon nosača od neh. čelika, bez sifona

Br.art	Tip	Vanjska mjera mm	JM	Cijena KM	za
113 502 116 •	Etagon 500 U	540 x 440 x 190	kom	709,00	1 kom

Grupa proizvoda U06

**BLANCO**

▶ ≥ 800 ▶

**Podgradni sudoper Etagon 700-U**

Materijal: nehrđajući čelik  
 Veličina korita: 700 x 400 x 190 mm  
 Radijus korita: 12 mm  
 Osnovna oprema: InFino® preljev.ventil s mrež.3 1/2", 2 Etagon nosača od neh. čelika, bez sifona

Br.art	Tip	Vanjska mjera mm	JM	Cijena KM	za
113 508 333 •	Etagon 700-U	740 x 440	kom	820,00	1 kom

Grupa proizvoda U06





## Ugradbeni sudoper E 280.405

Materijal: nehrđajući čelik  
 Veličina korita: 240 x 370 x 150 mm  
 Osnovna oprema: prelj. ventil 6/4", odv.priključak, bez rupe i sifona

Br.art	Tip	Vanjska mjera mm	JM	Cijena KM	za
113 505 031 •	E280.405	280 x 405	kom	187,50	1 kom

Grupa proizvoda U09



## Sudoper nasadni CAGR60

Varjabilni dizajn: sudoper se može ugraditi tako da se na prednjoj strani vidi rebrasta ili glatka strana.

Materijal: granit  
 Veličina korita: 525 x 400 x 206 mm  
 Osnovna oprema: preljevni ventil s mrežicom 3 1/2", odvodni priključak, bez sifona

Br.art	Tip	Boja	Vanjska mjera mm	JM	Cijena KM	za
113 520 749 •	CAGR60BK-TB	crna	600 x 495 x 220 ±4	kom	749,00	1 kom

Grupa proizvoda U09



glatka strana



rebrasta strana



## Sudoper 3D-serije COMO

Materijal: granit  
 Osnovna oprema: odvodni ventil 3 1/2", preljevnik, sa sifonom

Br.art	Tip	Boja	Vanjska mjera mm	Veličina korita mm	JM	Cijena KM	za
113 548 497	Como 45	crna metalik	380 x 440	340 x 400 x 188	GT	299,00	1 GT
113 548 498	Como 60	bijela	540 x 440	500 x 400 x 188	GT	356,00	1 GT
113 548 501	Como 60	titan	540 x 440	500 x 400 x 188	GT	356,00	1 GT
113 548 502	Como 60	crna metalik	540 x 440	500 x 400 x 188	GT	356,00	1 GT

Grupa proizvoda



## Sudoper MAGMA 3D-serija sa slavinom i dispenzerom

Materijal: granit  
 Boja: crna  
 Veličina korita: 490 x 380 x 192 mm  
 Osnovna oprema: odvodni ventil 3 1/2", preljevnik, sa sifonom, slavina MAGMA, dispenzer za deterdžent MAGMA

Br.art	Tip	Za element mm	Vanjska mjera mm	Vel. korita mm	JM	Cijena KM	za
113 549 231	Magma 45	450	440 x 520	400 x 400 x 190	GT	567,00	1 GT
113 549 232	Magma 60	600	540 x 520	500 x 400 x 190	GT	590,00	1 GT
113 549 233	Magma 70	700	640 x 520	600 x 400 x 190	GT	614,00	1 GT

Grupa proizvoda YGS



## Sudoper QUBE 60 3D-serija sa slavinom i dispenzerom

Materijal: granit  
 Veličina korita: 490 x 380 x 192 mm  
 Osnovna oprema: odvodni ventil 3 1/2", preljevnik, sa sifonom, slavina QUBE, dispenzer za deterdžent QUBE

Br.art	Tip	Boja	Vanjska mjera mm	JM	Cijena KM	za
113 541 892	Qube 60	crno	530 x 500	GT	447,00	1 GT

Grupa proizvoda YGS





## 2D sudoper CAGRPP

Materijal: granit  
 Radijus korita: 10 mm  
 Osnovna oprema: preljevni ventil s mrežicom 3 1/2", odvodni priključak, bez sifona

Br.art	Tip	Boja	Vanjska mjera mm	Veličina korita mm	JM	Cijena KM	za
113 520 620 •	CAGRPP40BK-TU	crna	450 x 450	400 x 400 x 185	kom	572,00	1 kom
113 520 622 •	CAGRPP50BK-TU	crna	550 x 450	500 x 400 x 185	kom	604,00	1 kom
113 520 734 •	CAGR15BLBK-TU	crna	558 x 460	324 x 410 x 200 i 162 x 410 x 130	kom	609,00	1 kom
113 520 735 •	CAGR15BRBK-TU	crna	558 x 460	324 x 410 x 200 i 162 x 410 x 130	kom	609,00	1 kom

Grupa proizvoda U09



113 520 734



## REGINOX

### 2D-sudoper Amsterdam 40

Materijal: granit  
 Veličina korita: 400 x 400 x 200 mm  
 Radijus korita: 10 mm  
 Osnovna oprema: preljevni ventil s mrežicom 3 1/2", odvodni priključak, bez sifona

Br.art	Tip	Boja	Vanjska mjera mm	JM	Cijena KM	za
113 520 316 •	Amsterdam 40	antracit	460 x 460	kom	449,00	1 kom

Grupa proizvoda U09



## REGINOX

### 2D-sudoper Amsterdam 50

Materijal: granit  
 Veličina korita: 500 x 400 x 200 mm  
 Radijus korita: 10 mm  
 Osnovna oprema: preljevni ventil s mrežicom 3 1/2", odvodni priključak, bez sifona

Br.art	Tip	Boja	Vanjska mjera mm	JM	Cijena KM	za
113 520 324 •	Amsterdam 50	antracit	560 x 460	kom	503,00	1 kom

Grupa proizvoda U09



## REGINOX

### 2D-sudoper Amsterdam 72

Materijal: granit  
 Veličina korita: 720 x 400 x 220 mm  
 Radijus korita: 10 mm  
 Osnovna oprema: preljevni ventil s mrežicom 3 1/2", odvodni priključak, bez sifona

Br.art	Tip	Boja	Vanjska mjera mm	JM	Cijena KM	za
113 520 202 •	Amsterdam 72	antracit	780 x 460	kom	560,00	1 kom

Grupa proizvoda U09



# BLANCO

## Silgranit® paleta boja

Silgranit-ova lijepa, glatka površina je dostupna u velikom rasponu dizajn-orientiranih boja koje ne blijede. Zahvaljujući kombinaciji vrlo lijepog dizajna i impresivne otpornosti, kao i površini koja se lako održava, Silgranit sudoper je pravi izbor za kuhinju koja traje. Silgranit sudoperi se jednostavno nose sa svakodnevnim korištenjem-uključujući ogrebotine od posuda, odmrzavanje hrane, prokuhalom vodom pa čak i vrućim posudama i loncima.

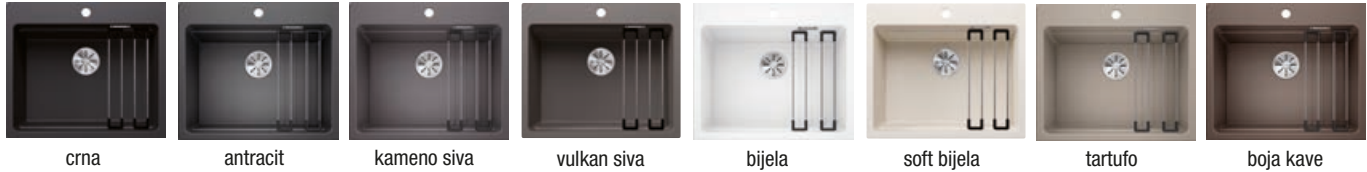

crna

antracit

kameno siva

vulkan siva

bijela

soft bijela

tartufo

boja kave

# BLANCO



## Ugradbeni sudoper Zia 40 S

Materijal: granit  
Veličina korita: 335 x 450 x 190 mm  
Osnovna oprema: odvodni ventil 3 1/2", bez rupe, bez sifona

Br.art	Tip	Boja	Ocjeđivač	Vanjska mjera mm	JM	Cijena KM	za
113 506 079 •	Zia 40 S	antracit	univerzalan	615 x 500	kom	444,00	1 kom
113 506 083 •	Zia 40 S	bijela	univerzalan	615 x 500	kom	444,00	1 kom
113 506 088 •	Zia 40 S	boja kave	univerzalan	615 x 500	kom	444,00	1 kom
113 508 486 •	Zia 40 S	crna	univerzalan	615 x 500	kom	444,00	1 kom
113 509 281 •	Zia 40 S	vulkan siva	univerzalan	615 x 500	kom	444,00	1 kom
113 509 282 •	Zia 40 S	soft bijela	univerzalan	615 x 500	kom	444,00	1 kom



113509281

Grupa proizvoda U06

solido by Alveus



## Ugradbeni sudoper Atrax 10

Funkcionalan sudoper u više nivoa.  
Integrirani nivo stvara dodatni funkcionalan dio za rad.  
Inovativni koncept se može kombinirati s gastronorm posudama.  
Za ugradnju s gornje strane, sa klupicom za slavinu.

Materijal: granit  
Veličina korita: 340 x 320 x 195 mm  
Osnovna oprema: odvodni ventil s preljevom i okretnim gumbom 3 1/2", spoj za odvod, 1 rupa, bez sifona

Br.art	Tip	Boja	Vanjska mjera mm	JM	Cijena KM	za
113 520 823 •	Atrax 10	karbon crno	400 x 500	kom	394,00	1 kom

Grupa proizvoda U09



solido by Alveus



## Ugradbeni sudoper Atrax 20

Materijal: granit  
Veličina korita: 390 x 340 x 195 mm  
Osnovna oprema: odvodni ventil s preljevom i okretnim gumbom 3 1/2", spoj za odvod, 1 rupa, bez sifona

Br.art	Tip	Boja	Vanjska mjera mm	JM	Cijena KM	za
113 520 691 •	Atrax 20	karbon crno	470 x 500	kom	419,00	1 kom

Grupa proizvoda U09



113520691



## Ugradbeni sudoper Quadrato 60

Materijal: granit  
 Veličina korita: 400 x 400 x 160 mm  
 Osnovna oprema: odvodni ventil 3 1/2", preljevnik, rupa nije probijena, sa sifonom

Br.art	Tip	Boja	Ocjeđivač	Vanjska mjera mm	JM	Cijena KM	za
113 548 461	Quadrato	bež	univerzalan	640 x 480	GT	315,00	1 GT
113 548 462	Quadrato	crna metalik	univerzalan	640 x 480	GT	315,00	1 GT
113 548 483	Quadrato	siva metalik	univerzalan	640 x 480	GT	315,00	1 GT

Grupa proizvoda YGS



svijetlo bež

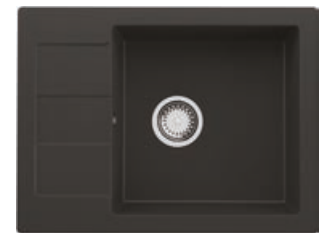

metalik crna

## Ugradbeni sudoper Rock 30

Materijal: granit  
 Veličina korita: 320 x 400 x 160 mm  
 Osnovna oprema: odvodni ventil s okretnim gumbom 3 1/2", spoj za odvod, 2 rupe, bez sifona

Br.art	Tip	Boja	Ocjeđivač	Vanjska mjera mm	JM	Cijena KM	za
113 520 275 •	Rock 30	karbon-crno	univerzalan	595 x 475	kom	378,00	1 kom
113 520 276 •	Rock 30	arktik-bijelo	univerzalan	595 x 475	kom	378,00	1 kom
113 520 424 •	Rock 30	Concrete	univerzalan	595 x 475	kom	378,00	1 kom

Grupa proizvoda U09



concrete

## Ugradbeni sudoper Dalago 45

Materijal: granit  
 Veličina korita: 395 x 350 x 190 mm  
 Osnovna oprema: odvodni ventil s preljevnikom i okretnim gumbom 3 1/2", spoj za odvod, 1 rupa, bez sifona

Br.art	Tip	Boja	Vanjska mjera mm	JM	Cijena KM	za
113 506 205 •	Dalago 45	antracit	465 x 510	kom	496,00	1 kom
113 506 206 •	Dalago 45	kameno siva	465 x 510	kom	496,00	1 kom
113 506 209 •	Dalago 45	bijela	465 x 510	kom	496,00	1 kom
113 506 212 •	Dalago 45	tartufo	465 x 510	kom	496,00	1 kom
113 506 214 •	Dalago 45	boja kave	465 x 510	kom	496,00	1 kom
113 508 500 •	Dalago 45	crna	465 x 510	kom	496,00	1 kom
113 509 076 •	Dalago 45	vulkan siva	465 x 510	kom	496,00	1 kom
113 509 077 •	Dalago 45	soft bijela	465 x 510	kom	496,00	1 kom

Grupa proizvoda U06



113506206



113506212

# BLANCO



## Ugradbeni sudoper Naya 45

Materijal: granit  
 Veličina korita: 395 x 400 x 200 mm  
 Radijus korita: 15 mm  
 Osnovna oprema: odvodna garnitura za male prostore, 3 1/2" odvodni ventil

Br.art	Tip	Boja	Vanjska mjera mm	JM	Cijena KM	za
113 508 898 •	Naya 45	crna	465 x 510	kom	402,00	1 kom
113 508 899 •	Naya 45	antracit	465 x 510	kom	402,00	1 kom
113 508 900 •	Naya 45	kameno siva	465 x 510	kom	402,00	1 kom
113 508 902 •	Naya 45	bijelo	465 x 510	kom	402,00	1 kom
113 508 904 •	Naya 45	tartufo	465 x 510	kom	402,00	1 kom
113 508 905 •	Naya 45	boja kave	465 x 510	kom	402,00	1 kom
113 509 100 •	Naya 45	vulkan siva	465 x 510	kom	402,00	1 kom
113 509 101 •	Naya 45	soft bijela	465 x 510	kom	402,00	1 kom

Grupa proizvoda U06



113508904



113508900



# GranMaster

## Ugradbeni sudoper Quadrato 70

Materijal: granit  
 Veličina korita: 400 x 400 x 180 mm  
 Osnovna oprema: odvodni ventil 3 1/2", preljevnik, rupa nije probijena, sa sifonom

Br.art	Tip	Boja	Ocjedivač	Vanjska mjera mm	JM	Cijena KM	za
113 548 459	Quadrato	bež	univerzalan	780 x 480	GT	335,00	1 GT
113 548 460	Quadrato	crna metalik	univerzalan	780 x 480	GT	335,00	1 GT
113 548 481	Quadrato	titan	univerzalan	780 x 480	GT	335,00	1 GT

Grupa proizvoda YGS



# BLANCO



## Ugradbeni sudoper Elon 45 S

Kompaktan sudoper s jednim koritom, izuzetno pogodno za male kuhinje. Maksimalno veliko korito. Inovativno: mogućnost proširenja prostora za cijedenje pomoću pomičnog ocjediivača od neh. čelika. Moderan, valovit dizajn sudopera i pribor savršeno su usklađeni. Multifunkcionalna rešetka za cijedenje od neh. čelika sadržana u isporuci. Opremljen kvalitetnim odvodnim sustavom InFino® - elegantan i jednostavan za održavanje. bočna klupica za slavinu, pogodno za ugradnju ispred prozora

Materijal: granit  
 Veličina korita: 320 x 410 x 190 mm  
 Osnovna oprema: 3 1/2" InFino® odvodni ventil s mrežicom 3 1/2", bez rupe, bez sifona, uklj. mreža od nehrđ. čelika

Br.art	Tip	Boja	Ocjedivač	Vanjska mjera mm	JM	Cijena KM	za
113 508 137 •	Elon 45 S	antracit	univerzalan	650 x 500	kom	564,00	1 kom
113 508 138 •	Elon 45 S	kameno siva	univerzalan	650 x 500	kom	564,00	1 kom
113 508 141 •	Elon 45 S	bijela	univerzalan	650 x 500	kom	564,00	1 kom
113 508 144 •	Elon 45 S	tartufo	univerzalan	650 x 500	kom	564,00	1 kom
113 508 146 •	Elon 45 S	boja kave	univerzalan	650 x 500	kom	564,00	1 kom
113 508 503 •	Elon 45 S	crna	univerzalan	650 x 500	kom	564,00	1 kom
113 509 204 •	Elon 45 S	vulkan siva	univerzalan	650 x 500	kom	564,00	1 kom
113 509 205 •	Elon 45 S	soft bijela	univerzalan	650 x 500	kom	564,00	1 kom

Grupa proizvoda U06



113508138



113509204

**BLANCO****Ugradbeni sudoper Metra 45 S Compact**

Materijal: granit  
 Veličina korita: 345 x 430 x 190 mm  
 Osnovna oprema: odvodni ventil 3 1/2", bez rupe, bez sifona



113506133

Br.art	Tip	Boja	Ocjeđivač	Vanjska mjera mm	JM	Cijena KM	za
113 506 126 •	Metra 45 S Compact	antracit	univerzalan	680 x 500	kom	479,00	1 kom
113 506 127 •	Metra 45 S Compact	kameno siva	univerzalan	680 x 500	kom	479,00	1 kom
113 506 130 •	Metra 45 S Compact	bijela	univerzalan	680 x 500	kom	479,00	1 kom
113 506 133 •	Metra 45 S Compact	tartufo	univerzalan	680 x 500	kom	479,00	1 kom
113 506 135 •	Metra 45 S Compact	boja kave	univerzalan	680 x 500	kom	479,00	1 kom
113 508 491 •	Metra 45 S Compact	crna	univerzalan	680 x 500	kom	479,00	1 kom
113 509 236 •	Metra 45 S Compact	vulkan siva	univerzalan	680 x 500	kom	479,00	1 kom
113 509 237 •	Metra 45 S Compact	soft bijela	univerzalan	680 x 500	kom	479,00	1 kom

Grupa proizvoda U06

**BLANCO****Ugradbeni sudoper Zia 45 S Compact**

Materijal: granit  
 Veličina korita: 340 x 450 x 190 mm  
 Osnovna oprema: odvodni ventil 3 1/2", bez rupe, bez sifona



113509276

Br.art	Tip	Boja	Ocjeđivač	Vanjska mjera mm	JM	Cijena KM	za
113 508 117 •	Zia 45 S Compact	antracit	univerzalan	680 x 500	kom	479,00	1 kom
113 508 121 •	Zia 45 S Compact	bijela	univerzalan	680 x 500	kom	479,00	1 kom
113 508 126 •	Zia 45 S Compact	boja kave	univerzalan	680 x 500	kom	479,00	1 kom
113 508 496 •	Zia 45 S Compact	crna	univerzalan	680 x 500	kom	479,00	1 kom
113 509 275 •	Zia 45 S Compact	vulkan siva	univerzalan	680 x 500	kom	479,00	1 kom
113 509 276 •	Zia 45 S Compact	soft bijela	univerzalan	680 x 500	kom	479,00	1 kom

Grupa proizvoda U06

**BLANCO****Ugradbeni sudoper Adira 45 S s okretnim daljinskim gumbom**

Materijal: granit  
 Veličina korita: 400 x 325 x 200 mm  
 Osnovna oprema: s ADIRA sklopivom rešetkom, odvodna garnitura s cijevi za uštedu prostora, 3 1/2" InFino ventil s daljinskim (okretno upravlj.)



113509492

Br.art	Tip	Boja	Ocjeđivač	Vanjska mjera mm	JM	Cijena KM	za
113 509 492 •	Adira 45 S	crna	desno	780 x 500	kom	598,00	1 kom
113 509 493 •	Adira 45 S	antracit	desno	780 x 500	kom	598,00	1 kom
113 509 494 •	Adira 45 S	kameno siva	desno	780 x 500	kom	598,00	1 kom
113 509 495 •	Adira 45 S	bijela	desno	780 x 500	kom	598,00	1 kom
113 509 496 •	Adira 45 S	tartufo	desno	780 x 500	kom	598,00	1 kom
113 509 497 •	Adira 45 S	boja kave	desno	780 x 500	kom	598,00	1 kom
113 509 498 •	Adira 45 S	vulkan siva	desno	780 x 500	kom	598,00	1 kom
113 509 499 •	Adira 45 S	soft bijela	desno	780 x 500	kom	598,00	1 kom

Grupa proizvoda U06

# BLANCO



## Ugradbeni sudoper Metra 45 S

Materijal: granit  
 Veličina korita: 345 x 430 x 190 mm  
 Osnovna oprema: odvodni ventil 3 1/2", bez rupe, bez sifona

Br.art	Tip	Boja	Ocjeđivač	Vanjska mjera mm	JM	Cijena KM	za
113 506 100 •	Metra 45 S	antracit	univerzalan	780 x 500	kom	496,00	1 kom
113 506 101 •	Metra 45 S	kameno siva	univerzalan	780 x 500	kom	496,00	1 kom
113 506 104 •	Metra 45 S	bijela	univerzalan	780 x 500	kom	496,00	1 kom
113 506 107 •	Metra 45 S	tartufo	univerzalan	780 x 500	kom	496,00	1 kom
113 506 109 •	Metra 45 S	boja kave	univerzalan	780 x 500	kom	496,00	1 kom
113 508 488 •	Metra 45 S	crna	univerzalan	780 x 500	kom	496,00	1 kom
113 509 232 •	Metra 45 S	vulkan siva	univerzalan	780 x 500	kom	496,00	1 kom
113 509 233 •	Metra 45 S	soft bijela	univerzalan	780 x 500	kom	496,00	1 kom

Grupa proizvoda U06



113506101

# BLANCO



## Ugradbeni sudoper Zia 45 S

Materijal: granit  
 Veličina korita: 322,5 x 450 x 190 mm  
 Osnovna oprema: odvodni ventil 3 1/2", bez rupe, bez sifona

Br.art	Tip	Boja	Ocjeđivač	Vanjska mjera mm	JM	Cijena KM	za
113 502 963 •	Zia 45 S	antracit	univerzalan	780 x 500	kom	496,00	1 kom
113 506 159 •	Zia 45 S	bijela	univerzalan	780 x 500	kom	496,00	1 kom
113 506 164 •	Zia 45 S	boja kave	univerzalan	780 x 500	kom	496,00	1 kom
113 508 494 •	Zia 45 S	crna	univerzalan	780 x 500	kom	496,00	1 kom
113 509 271 •	Zia 45 S	vulkan siva	univerzalan	780 x 500	kom	496,00	1 kom
113 509 272 •	Zia 45 S	soft bijela	univerzalan	780 x 500	kom	496,00	1 kom

Grupa proizvoda U06



113502963

# BLANCO



## Ugradbeni sudoper Legra 45 S

Materijal: granit  
 Veličina korita: 335 x 430 x 190 mm  
 Osnovna oprema: odvodni ventil 3 1/2", bez rupe, bez sifona

Br.art	Tip	Boja	Ocjeđivač	Vanjska mjera mm	JM	Cijena KM	za
113 506 052 •	Legra 45 S	bijela	univerzalan	780 x 500	kom	410,00	1 kom
113 506 053 •	Legra 45 S	boja kave	univerzalan	780 x 500	kom	410,00	1 kom
113 508 485 •	Legra 45 S	crna	univerzalan	780 x 500	kom	410,00	1 kom
113 509 291 •	Legra 45 S	vulkan siva	univerzalan	780 x 500	kom	410,00	1 kom
113 509 292 •	Legra 45 S	soft bijela	univerzalan	780 x 500	kom	410,00	1 kom
113 548 418 •	Legra 45 S	antracit	univerzalan	780 x 500	kom	410,00	1 kom

Grupa proizvoda U06



113506052

**BLANCO****Ugradbeni sudoper Dalago 5**

Materijal: granit  
 Veličina korita: 445 x 350 x 190 mm  
 Osnovna oprema: odvodni ventil s preljevnikom i okretnim gumbom 3 1/2", 1 rupa, bez sifona



113502962

Br.art	Tip	Boja	Vanjska mjera mm	JM	Cijena KM	za
113 502 962 •	Dalago 5	antracit	515 x 510	kom	521,00	1 kom
113 506 440 •	Dalago 5	kameno siva	515 x 510	kom	521,00	1 kom
113 506 443 •	Dalago 5	bijela	515 x 510	kom	521,00	1 kom
113 506 446 •	Dalago 5	tartufo	515 x 510	kom	521,00	1 kom
113 506 448 •	Dalago 5	boja kafe	515 x 510	kom	521,00	1 kom
113 508 520 •	Dalago 5	crna	515 x 510	kom	521,00	1 kom
113 509 072 •	Dalago 5	vulkan siva	515 x 510	kom	521,00	1 kom
113 509 073 •	Dalago 5	soft bijela	515 x 510	kom	521,00	1 kom

Grupa proizvoda U06

**BLANCO****Ugradbeni sudoper Pleon 5**

Materijal: granit  
 Veličina korita: 445 x 400 x 220 mm  
 Osnovna oprema: odvodni ventil s preljevnikom InFino 3 1/2", spoj za odvod, 1 rupa, bez sifona



113509059

Br.art	Tip	Boja	Vanjska mjera mm	JM	Cijena KM	za
113 506 455 •	Pleon 5	antracit	515 x 510	kom	573,00	1 kom
113 506 456 •	Pleon 5	kameno siva	515 x 510	kom	573,00	1 kom
113 506 459 •	Pleon 5	bijela	515 x 510	kom	573,00	1 kom
113 506 462 •	Pleon 5	tartufo	515 x 510	kom	573,00	1 kom
113 506 464 •	Pleon 5	boja kafe	515 x 510	kom	573,00	1 kom
113 508 522 •	Pleon 5	crna	515 x 510	kom	573,00	1 kom
113 509 058 •	Pleon 5	vulkan siva	515 x 510	kom	573,00	1 kom
113 509 059 •	Pleon 5	soft bijela	515 x 510	kom	573,00	1 kom

Grupa proizvoda U06

**BLANCO****Ugradbeni sudoper Naya 5**

Materijal: granit  
 Veličina korita: 445 x 400 x 200 mm  
 Radijus korita: 15 mm  
 Osnovna oprema: garnitura odvoda za male prostore; 3 1/2" odvodni ventil



113508910

Br.art	Tip	Boja	Vanjska mjera mm	JM	Cijena KM	za
113 508 906 •	Naya 5	crna	515 x 510	kom	427,00	1 kom
113 508 907 •	Naya 5	antracit	515 x 510	kom	427,00	1 kom
113 508 908 •	Naya 5	kameno siva	515 x 510	kom	427,00	1 kom
113 508 910 •	Naya 5	bijela	515 x 510	kom	427,00	1 kom
113 508 912 •	Naya 5	tartufo	515 x 510	kom	427,00	1 kom
113 508 913 •	Naya 5	boja kafe	515 x 510	kom	427,00	1 kom
113 509 098 •	Naya 5	vulkan siva	515 x 510	kom	427,00	1 kom
113 509 099 •	Naya 5	soft bijela	515 x 510	kom	427,00	1 kom

Grupa proizvoda U06



## Ugradbeni sudoper Riva

Materijal: granit  
 Veličina korita: 430 x 440 x 197 mm  
 Osnovna oprema: odvodni ventil 3 1/2", preljevnik, rupa nije probijena, sa sifonom

Br.art	Tip	Boja	Ocjeđivač	Vanjska mjera mm	JM	Cijena KM	za
113 548 451	Riva	bež	univerzalan	860 x 500	GT	356,00	1 GT
113 548 452	Riva	crna metalik	univerzalan	860 x 500	GT	356,00	1 GT
113 548 467	Riva	bijela	univerzalan	860 x 500	GT	356,00	1 GT
113 548 468	Riva	siva metalik	univerzalan	860 x 500	GT	356,00	1 GT
113 548 469	Riva	titan	univerzalan	860 x 500	GT	356,00	1 GT



metalik crna

Grupa proizvoda YGS

## Ugradbeni sudoper Elegance AM7810

UltraMetal granit - inovativan, vrlo elastičan granitni kompozit.

Materijal: granit  
 Veličina korita: 390 x 430 x 200 mm  
 Osnovna oprema: odvodni ventil 3 1/2", spoj za odvod, bez rupa, sa sifonom za uštedu prostora

Br.art	Tip	Boja	Ocjeđivač	Vanjska mjera mm	JM	Cijena KM	za
113 548 640	AM7810	boja aluminija UM 41	univerzalan	780 x 500	kom	353,00	1 kom
113 548 641	AM7810	titan UM 42	univerzalan	780 x 500	kom	353,00	1 kom
113 548 642	AM7810	crna UM 44	univerzalan	780 x 500	kom	353,00	1 kom



113 548 640



113 548 641

Grupa proizvoda YGT

## Ugradbeni sudoper Metra 5 S

Materijal: granit  
 Veličina korita: 390 x 430 x 190 mm  
 Osnovna oprema: odvodni ventil 3 1/2", bez rupe, bez sifona

Br.art	Tip	Boja	Ocjeđivač	Vanjska mjera mm	JM	Cijena KM	za
113 506 414 •	Metra5 S	antracit	univerzalan	860 x 500	kom	547,00	1 kom
113 506 415 •	Metra5 S	kameno siva	univerzalan	860 x 500	kom	547,00	1 kom
113 506 418 •	Metra5 S	bijela	univerzalan	860 x 500	kom	547,00	1 kom
113 506 421 •	Metra5 S	tartufo	univerzalan	860 x 500	kom	547,00	1 kom
113 506 423 •	Metra5 S	boja kafe	univerzalan	860 x 500	kom	547,00	1 kom
113 508 517 •	Metra5 S	crna	univerzalan	860 x 500	kom	547,00	1 kom
113 509 226 •	Metra5 S	vulkan siva	univerzalan	860 x 500	kom	547,00	1 kom
113 509 227 •	Metra5 S	soft bijela	univerzalan	860 x 500	kom	547,00	1 kom



113506415

Grupa proizvoda U06

**BLANCO****Ugradbeni sudoper Zia 5 S**

Materijal: granit  
 Veličina korita: 390 x 450 x 190 mm  
 Osnovna oprema: odvodni ventil 3 1/2", bez rupe, bez sifona

Br.art	Tip	Boja	Ocjeđivač	Vanjska mjera mm	JM	Cijena KM	za
113 506 384 •	Zia 5 S	antracit	univerzalan	860 x 500	kom	581,00	1 kom
113 506 388 •	Zia 5 S	bijela	univerzalan	860 x 500	kom	581,00	1 kom
113 506 393 •	Zia 5 S	boja kafe	univerzalan	860 x 500	kom	581,00	1 kom
113 508 514 •	Zia 5 S	crna	univerzalan	860 x 500	kom	581,00	1 kom
113 509 267 •	Zia 5 S	vulkan siva	univerzalan	860 x 500	kom	581,00	1 kom
113 509 268 •	Zia 5 S	soft bijela	univerzalan	860 x 500	kom	581,00	1 kom



113506384

Grupa proizvoda U06

solido by Alveus

**Ugradbeni sudoper Cadit 20**

Materijal: granit  
 Veličina korita: 375 x 425 x 200 mm  
 Osnovna oprema: odvodni ventil s prelivom i okretnim gumbom 3 1/2", spoj za odvod, 2 rupe, bez sifona

Br.art	Tip	Boja	Ocjeđivač	Vanjska mjera mm	JM	Cijena KM	za
113 520 806 •	Cadit 20	karbon crno	univerzalan	790 x 500	kom	455,00	1 kom



Grupa proizvoda U09

GM GranMaster

**Okrugli sudoper Sonno**

Materijal: granit  
 Veličina korita: ø 380 x 180 mm  
 Osnovna oprema: odvodni ventil 3 1/2", preljevnik, rupa nije probijena, sa sifonom

Br.art	Tip	Boja	Vanjska mjera mm	JM	Cijena KM	za
113 548 455	Sonno	bež	ø 510	GT	273,00	1 GT
113 548 456	Sonno	crna metalik	ø 510	GT	273,00	1 GT
113 548 474	Sonno	siva metalik	ø 510	GT	273,00	1 GT
113 548 475	Sonno	titan	ø 510	GT	273,00	1 GT



metalik crna

Grupa proizvoda YGS

## Ugradbeni sudoper CAGR50KRBK-TU

Materijal: granit  
 Veličina korita: 370 x 500 x 200 mm  
 Radijus korita: 10 mm  
 Osnovna oprema: ventil 3 1/2" (u isporuku uklj. crni i nehrđ. čelik), preljevni spoj, pričvrstne kopče, bez sifona

Br.art	Tip	Boja	Vanjska mjera mm	JM	Cijena KM	za
113 520 623	CAGR50KRBK-TU	crna	560 x 510	kom	636,00	1 kom

Grupa proizvoda U09



## Ugradbeni sudoper Massimo

Materijal: granit  
 Veličina korita: 515 x 350 x 190 mm  
 Osnovna oprema: odvodni ventil 3 1/2", preljevnik, rupa nije probijena, sa sifonom

Br.art	Tip	Boja	Vanjska mjera mm	JM	Cijena KM	za
113 548 457	Massimo	bež	560 x 480	GT	337,00	1 GT
113 548 458	Massimo	crna metalik	560 x 480	GT	337,00	1 GT
113 548 476	Massimo	bijela	560 x 480	GT	337,00	1 GT
113 548 477	Massimo	siva metalik	560 x 480	GT	337,00	1 GT
113 548 478	Massimo	titan	560 x 480	GT	337,00	1 GT

Grupa proizvoda YGS



metalik crna

## Ugradbeni sudoper Atrox 30

Materijal: granit  
 Veličina korita: 510 x 340 x 195 mm  
 Osnovna oprema: odvodni ventil s preljevom i okretnim gumbom 3 1/2", spoj za odvod, 1 rupa, bez sifona

Br.art	Tip	Boja	Vanjska mjera mm	JM	Cijena KM	za
113 520 696	Atrox 30	karbon crno	590 x 500	kom	437,00	1 kom

Grupa proizvoda U09



## Ugradbeni sudoper Legra 6

Materijal: granit  
 Veličina korita: 515 x 345 x 190 mm  
 Osnovna oprema: odvodni ventil s preljevnikom i okretnim gumbom 3 1/2", spoj za odvod, 1 rupa, bez sifona

Br.art	Tip	Boja	Vanjska mjera mm	JM	Cijena KM	za
113 502 476	Legra 6	antracit	585 x 500	kom	436,00	1 kom
113 506 616	Legra 6	bijela	585 x 500	kom	436,00	1 kom
113 506 619	Legra 6	boja kave	585 x 500	kom	436,00	1 kom
113 508 536	Legra 6	crna	585 x 500	kom	436,00	1 kom
113 509 106	Legra 6	vulkan siva	585 x 500	kom	436,00	1 kom
113 509 107	Legra 6	soft bijela	585 x 500	kom	436,00	1 kom

Grupa proizvoda U06



113509106



113508536

Pribor						
Br.art	Opis			JM	Cijena KM	za
113 507 439	Kutna posuda, plastika crna 235866			kom	77,00	1 kom



## Ugradbeni sudoper One ON5610

**UltraMetal granit** - inovativan, vrlo elastičan granitni kompozit

Materijal: granit  
 Veličina korita: 490 x 400 x 200 mm  
 Osnovna oprema: odvodni ventil 3 1/2", spoj za odvod, bez rupa, sa sifonom za uštedu prostora

Br.art	Tip	Boja	Vanjska mjera mm	JM	Cijena KM	za
113 548 649	ON5610	boja aluminija UM 41	560 x 505	kom	382,00	1 kom
113 548 650	ON5610	titan UM 42	560 x 505	kom	382,00	1 kom
113 548 651	ON5610	crna UM 44	560 x 505	kom	382,00	1 kom

Grupa proizvoda YGT



113 548 649

## BLANCO

### Ugradbeni sudoper Dalago 6

Materijal: granit  
 Veličina korita: 545 x 350 x 190 mm  
 Osnovna oprema: preljevni ventil s mrežicom 3 1/2" i okretnim gumbom, bez sifona

Br.art	Tip	Boja	Vanjska mjera mm	JM	Cijena KM	za
113 506 753 •	Dalago 6	antracit	615 x 510	kom	538,00	1 kom
113 506 754 •	Dalago 6	kameno siva	615 x 510	kom	538,00	1 kom
113 506 757 •	Dalago 6	bijela	615 x 510	kom	538,00	1 kom
113 506 760 •	Dalago 6	tartufo	615 x 510	kom	538,00	1 kom
113 506 762 •	Dalago 6	boja kave	615 x 510	kom	538,00	1 kom
113 508 552 •	Dalago 6	crna	615 x 510	kom	538,00	1 kom
113 509 068 •	Dalago 6	vulkan siva	615 x 510	kom	538,00	1 kom
113 509 069 •	Dalago 6	soft bijela	615 x 510	kom	538,00	1 kom

Grupa proizvoda U06



113509068

## BLANCO

### Ugradbeni sudoper Etagon 6

Posebno funkcionalan sudoper koji će zadovoljiti sve individualne potrebe. Integrirana stepenica stvara dodatnu funkcionalnu razinu. Inovativan koncept sa svestranim ETAGON kliznim nosačima. Moderan i higijenski preljev C-overflow® i InFino® – inovativan sustav odvoda, elegantno integrirani i posebno jednostavni za održavanje

Materijal: granit  
 Veličina korita: 544 x 400 x 220 mm  
 Radijus korita: 15 mm  
 Osnovna oprema: 3 1/2" InFino® odvodni ventil s mrežicom, bez sifona, odvodna garnitura za male prostore, 2 x ETAGON nosač od nehrđajućeg čelika

Br.art	Tip	Boja	Vanjska mjera mm	JM	Cijena KM	za
113 508 348 •	Etagon 6	antracit	600 x 510	kom	744,00	1 kom
113 508 349 •	Etagon 6	kameno siva	600 x 510	kom	744,00	1 kom
113 508 352 •	Etagon 6	bijela	600 x 510	kom	744,00	1 kom
113 508 355 •	Etagon 6	tartufo	600 x 510	kom	744,00	1 kom
113 508 357 •	Etagon 6	boja kave	600 x 510	kom	744,00	1 kom
113 508 558 •	Etagon 6	crna	600 x 510	kom	744,00	1 kom
113 509 009 •	Etagon 6	vulkan siva	600 x 510	kom	744,00	1 kom
113 509 010 •	Etagon 6	soft bijela	600 x 510	kom	744,00	1 kom

Grupa proizvoda U06



113508348



113508349

# BLANCO



## Ugradbeni sudoper Pleon 6 bez okretnog gumba

bezvremeno elegantan dizajn ravnih linija  
prostrana polica za pipu i pribor  
lagan za čišćenje, blagog prijelaza s ruba sudopera na policu za pipu  
Opremljen kvalitetnum preljevnikom C-overflow® i odvodnim sistemom InFino® - elegantan i jednostavan za održavanje

Materijal: granit  
Veličina korita: 545 x 400 x 220 mm  
Osnovna oprema: InFino® odvodni ventil s preljevnikom 3 1/2", 1 rupa, bez sifona

Br.art	Tip	Boja	Vanjska mjera mm	JM	Cijena KM	za
113 506 769 •	Pleon 6	antracit	615 x 510	kom	590,00	1 kom
113 506 770 •	Pleon 6	kameno siva	615 x 510	kom	590,00	1 kom
113 506 773 •	Pleon 6	bijela	615 x 510	kom	590,00	1 kom
113 506 776 •	Pleon 6	tartufo	615 x 510	kom	590,00	1 kom
113 506 778 •	Pleon 6	boja kave	615 x 510	kom	590,00	1 kom
113 508 554 •	Pleon 6	crna	615 x 510	kom	590,00	1 kom
113 509 050 •	Pleon 6	vulkan siva	615 x 510	kom	590,00	1 kom
113 509 051 •	Pleon 6	soft bijela	615 x 510	kom	590,00	1 kom

Grupa proizvoda U06



113506770



113506773

# BLANCO



## Ugradbeni sudoper Naya 6

Materijal: granit  
Veličina korita: 545 x 400 x 190 mm  
Osnovna oprema: odvodni ventil s preljevnikom i okretnim gumbom 3 1/2", spoj za odvod, 1 rupa, bez sifona

Br.art	Tip	Boja	Vanjska mjera mm	JM	Cijena KM	za
113 506 620 •	Naya 6	antracit	615 x 510	kom	479,00	1 kom
113 506 621 •	Naya 6	kameno siva	615 x 510	kom	479,00	1 kom
113 506 624 •	Naya 6	bijela	615 x 510	kom	479,00	1 kom
113 506 627 •	Naya 6	tartufo	615 x 510	kom	479,00	1 kom
113 506 629 •	Naya 6	boja kave	615 x 510	kom	479,00	1 kom
113 508 537 •	Naya 6	crna	615 x 510	kom	479,00	1 kom
113 509 096 •	Naya 6	vulkan siva	615 x 510	kom	479,00	1 kom
113 509 097 •	Naya 6	soft bijela	615 x 510	kom	479,00	1 kom

Grupa proizvoda U06



113506620



113506627

solido by Caressi



## Ugradbeni sudoper CAGR40

Materijal: granit  
Veličina korita: 420 x 420 x 200 mm  
Radijus korita: 10 mm  
Osnovna oprema: odvodni ventil 3 1/2", spoj za odvod, bez rupa, bez sifona

Br.art	Tip	Boja	Ocjeđivač	Vanjska mjera mm	JM	Cijena KM	za
113 520 522 •	CAGR40ABK-TU	crno	univerzalan	860 x 500	kom	734,00	1 kom

Grupa proizvoda U09





**BLANCO****Ugradbeni sudoper Elon XL 6 S sa InFino odvodom**

Materijal: granit  
 Veličina korita: 450 x 410 x 190 mm  
 Osnovna oprema: InFino odvodni ventil 3 1/2", rešetka za cijeđenje od nehrđajućeg čelika, bez sifona

Br.art	Tip	Boja	Ocjeđivač	Vanjska mjera mm	JM	Cijena KM	za
113 508 177 •	Elon XL 6 S	antracit	univerzalan	780 x 500	kom	590,00	1 kom
113 508 178 •	Elon XL 6 S	kameno siva	univerzalan	780 x 500	kom	590,00	1 kom
113 508 181 •	Elon XL 6 S	bijela	univerzalan	780 x 500	kom	590,00	1 kom
113 508 184 •	Elon XL 6 S	tartufo	univerzalan	780 x 500	kom	590,00	1 kom
113 508 186 •	Elon XL 6 S	boja kave	univerzalan	780 x 500	kom	590,00	1 kom
113 508 549 •	Elon XL 6 S	crna	univerzalan	780 x 500	kom	590,00	1 kom
113 509 200 •	Elon XL 6 S	vulkan siva	univerzalan	780 x 500	kom	590,00	1 kom
113 509 201 •	Elon XL 6 S	soft bijela	univerzalan	780 x 500	kom	590,00	1 kom

Grupa proizvoda U06



113508181



113509200

solido by Alveus

**Ugradbeni sudoper Rock 130**

Materijal: granit  
 Veličina korita: 400 x 400 x 180 mm  
 Osnovna oprema: odvodni ventil s preljevom i okretnim gumbom 3 1/2", spoj za odvod, 2 rupe Ø 35mm, bez sifona

Br.art	Tip	Boja	Ocjeđivač	Vanjska mjera mm	JM	Cijena KM	za
113 520 279 •	Rock 130	karbon-crno	univerzalan	780 x 480	kom	424,00	1 kom
113 520 280 •	Rock 130	arktik-bijelo	univerzalan	780 x 480	kom	424,00	1 kom
113 520 298 •	Rock 130	bež	univerzalan	780 x 480	kom	424,00	1 kom
113 520 426 •	Rock 130	Concrete	univerzalan	780 x 480	kom	424,00	1 kom

Grupa proizvoda U09

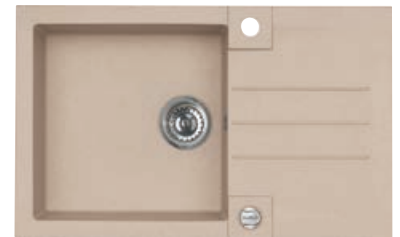

bež

REGINOX

**Sudoper Amsterdam 10**

Materijal: granit  
 Veličina korita: 400 x 440 x 200 mm  
 Radijus korita: 10 mm  
 Osnovna oprema: odvodni ventil 3 1/2", spoj za odvod, bez rupa, bez sifona

Br.art	Tip	Boja	Ocjeđivač	Vanjska mjera mm	JM	Cijena KM	za
113 520 330 •	Amsterdam 10	crna	univerzalan	860 x 500	kom	484,00	1 kom
113 520 332 •	Amsterdam 10	sivo	univerzalan	860 x 500	kom	557,00	1 kom

Grupa proizvoda U09



## Ugradbeni sudoper Elegance AM9910

**UltraMetal granit** - inovativan, vrlo elastičan granitni kompozit

Materijal: granit  
 Veličina korita: 460 x 430 x 210 mm  
 Osnovna oprema: odvodni ventil 3 1/2", spoj za odvod, bez rupa, sa sifonom za uštedu prostora

Br.art	Tip	Boja	Ocjeđivač	Vanjska mjera mm	JM	Cijena KM	za
113 548 646	AM9910	boja aluminija UM 41	univerzalan	990 x 500	kom	440,00	1 kom
113 548 647	AM9910	titan UM 42	univerzalan	990 x 500	kom	440,00	1 kom
113 548 648	AM9910	crna UM 44	univerzalan	990 x 500	kom	440,00	1 kom

Grupa proizvoda YGT



113 548 646



113 548 647



113 548 648

## BLANCO



### Ugradbeni sudoper Legra XL 6 S

Materijal: granit  
 Veličina korita: 450 x 430 x 190 mm  
 Osnovna oprema: odvodni ventil 3 1/2", bez rupe, bez sifona

Br.art	Tip	Boja	Ocjeđivač	Vanjska mjera mm	JM	Cijena KM	za
113 506 636	Legra XL 6 S	antracit	univerzalan	860 x 500	kom	461,00	1 kom
113 506 638	Legra XL 6 S	bijela	univerzalan	860 x 500	kom	461,00	1 kom
113 506 641	Legra XL 6 S	boja kave	univerzalan	860 x 500	kom	461,00	1 kom
113 508 539	Legra XL 6 S	crna	univerzalan	860 x 500	kom	461,00	1 kom
113 509 287	Legra XL 6 S	vulkan siva	univerzalan	860 x 500	kom	461,00	1 kom
113 509 288	Legra XL 6 S	soft bijela	univerzalan	860 x 500	kom	461,00	1 kom

Grupa proizvoda U06



113506636



113506638

## BLANCO



### Ugradbeni sudoper Zia XL 6 S Compact

Materijal: granit  
 Veličina korita: 490 x 450 x 190 mm  
 Osnovna oprema: odvodni ventil 3 1/2", bez rupe, bez sifona

Br.art	Tip	Boja	Ocjeđivač	Vanjska mjera mm	JM	Cijena KM	za
113 506 645	Zia XL 6 S Compact	antracit	univerzalan	780 x 500	kom	555,00	1 kom
113 506 649	Zia XL 6 S Compact	bijela	univerzalan	780 x 500	kom	555,00	1 kom
113 506 654	Zia XL 6 S Compact	boja kave	univerzalan	780 x 500	kom	555,00	1 kom
113 508 541	Zia XL 6 S Compact	crna	univerzalan	780 x 500	kom	555,00	1 kom
113 509 263	Zia XL 6 S Compact	vulkan siva	univerzalan	780 x 500	kom	555,00	1 kom
113 509 264	Zia XL 6 S Compact	soft bijela	univerzalan	780 x 500	kom	555,00	1 kom

Grupa proizvoda U06



antracit

**BLANCO****Ugradbeni sudoper Metra XL 6 S bez okretnog gumba**

Materijal: granit  
 Veličina korita: 490 x 430 x 190 mm  
 Osnovna oprema: odvodni ventil s preljevnikom 3 1/2", spoj za odvod, bez rupa, bez sifona

Br.art	Tip	Boja	Ocjedivač	Vanjska mjera mm	JM	Cijena KM	za
113 506 829 •	Metra XL 6 S	antracit	univerzalan	1000 x 500	kom	564,00	1 kom
113 506 830 •	Metra XL 6 S	kameno siva	univerzalan	1000 x 500	kom	564,00	1 kom
113 506 833 •	Metra XL 6 S	bijela	univerzalan	1000 x 500	kom	564,00	1 kom
113 506 836 •	Metra XL 6 S	tartufo	univerzalan	1000 x 500	kom	564,00	1 kom
113 506 838 •	Metra XL 6 S	boja kave	univerzalan	1000 x 500	kom	564,00	1 kom
113 508 562 •	Metra XL 6 S	crna	univerzalan	1000 x 500	kom	564,00	1 kom
113 509 212 •	Metra XL 6 S	vulkan siva	univerzalan	1000 x 500	kom	564,00	1 kom
113 509 213 •	Metra XL 6 S	soft bijela	univerzalan	1000 x 500	kom	564,00	1 kom



113509212



113506836

Grupa proizvoda U06

**BLANCO****Ugradbeni sudoper Zia XL 6 S bez okretnog gumba**

Moderan dizajn jasnih ravnih linija  
 Dizajn ravnih linija posebno je naglašen uskim rubom  
 Karakteristična klupica za slavinu, koja kao okvir povećava površinu za cijedenje  
 Maksimalna veličina XL korita za još više prostora prilikom pranja  
 Klasičan raspored korita za univerzalnu ugradnju

Materijal: granit  
 Veličina korita: 490 x 450 x 190 mm  
 Osnovna oprema: odvodni ventil s preljevnikom 3 1/2", spoj za odvod, bez rupa, bez sifona

Br.art	Tip	Boja	Ocjedivač	Vanjska mjera mm	JM	Cijena KM	za
113 506 665 •	Zia XL 6 S	antracit	univerzalan	1000 x 500	kom	581,00	1 kom
113 506 669 •	Zia XL 6 S	bijela	univerzalan	1000 x 500	kom	581,00	1 kom
113 506 674 •	Zia XL 6 S	boja kave	univerzalan	1000 x 500	kom	581,00	1 kom
113 508 543 •	Zia XL 6 S	crna	univerzalan	1000 x 500	kom	581,00	1 kom
113 509 259 •	Zia XL 6 S	vulkan siva	univerzalan	1000 x 500	kom	581,00	1 kom
113 509 260 •	Zia XL 6 S	soft bijela	univerzalan	1000 x 500	kom	581,00	1 kom



113506669



113509260



113509259

Grupa proizvoda U06

## Ugradbeni sudoper Elegance AM7815

**UltraMetal granit** - inovativan, vrlo elastičan granitni kompozit

Materijal: granit  
 Ocjeđivač: univerzalan  
 Veličina korita: 350 x 430 x 200 i 150 x 288 x 150 mm  
 Osnovna oprema: odvodni ventil 3 1/2", spoj za odvod, bez rupa, sa sifonom za uštedu prostora



113 548 644

Br.art	Tip	Boja	Vanjska mjera mm	JM	Cijena KM	za
113 548 643	AM7815	boja aluminija UM 41	780 x 500	kom	353,00	1 kom
113 548 644	AM7815	titan UM 42	780 x 500	kom	353,00	1 kom
113 548 645	AM7815	crna UM 44	780 x 500	kom	353,00	1 kom

Grupa proizvoda YGT

## BLANCO



### Ugradbeni sudoper Legra 6 S Compact

Materijal: granit  
 Veličina korita: 330 x 430 x 190 i 170 x 265 x 118 mm  
 Osnovna oprema: odvodni ventil 3 1/2", bez rupe, bez sifona



113506630

Br.art	Tip	Boja	Ocjeđivač	Vanjska mjera mm	JM	Cijena KM	za
113 506 630 •	Legra 6 S Compact	antracit	univerzalan	780 x 500	kom	487,00	1 kom
113 506 632 •	Legra 6 S Compact	bijela	univerzalan	780 x 500	kom	487,00	1 kom
113 506 635 •	Legra 6 S Compact	boja kave	univerzalan	780 x 500	kom	487,00	1 kom
113 508 538 •	Legra 6 S Compact	crna	univerzalan	780 x 500	kom	487,00	1 kom
113 509 289 •	Legra 6 S Compact	vulkan siva	univerzalan	780 x 500	kom	487,00	1 kom
113 509 290 •	Legra 6 S Compact	soft bijela	univerzalan	780 x 500	kom	487,00	1 kom

Grupa proizvoda U06

## BLANCO



### Ugradbeni sudoper Legra 6 S

Materijal: granit  
 Veličina korita: 345 x 430 x 190 i 170 x 265 x 118 mm  
 Osnovna oprema: odvodni ventil 3 1/2", bez rupe, bez sifona



113509285

Br.art	Tip	Boja	Ocjeđivač	Vanjska mjera mm	JM	Cijena KM	za
113 506 643 •	Legra 6 S	bijela	univerzalan	1000 x 500	kom	538,00	1 kom
113 506 644 •	Legra 6 S	boja kave	univerzalan	1000 x 500	kom	538,00	1 kom
113 508 540 •	Legra 6 S	crna	univerzalan	1000 x 500	kom	538,00	1 kom
113 509 285 •	Legra 6 S	vulkan siva	univerzalan	1000 x 500	kom	538,00	1 kom
113 509 286 •	Legra 6 S	soft bijela	univerzalan	1000 x 500	kom	538,00	1 kom
113 548 421 •	Legra 6 S	antracit	univerzalan	1000 x 500	kom	538,00	1 kom

Grupa proizvoda U06

**BLANCO****Ugradbeni sudoper Pleon 6 Split bez okretnog gumba**

Materijal: granit  
 Veličina korita: 336,5 x 400 x 220 i 185 x 400 x 220 mm  
 Osnovna oprema: InFino® odvodni ventil s preljevnikom 3 1/2", 1 rupa, bez sifona

Br.art	Tip	Boja	Vanjska mjera mm	JM	Cijena KM	za
113 506 789 •	Pleon 6 Split	antracit	615 x 510	kom	658,00	1 kom
113 506 790 •	Pleon 6 Split	kameno siva	615 x 510	kom	658,00	1 kom
113 506 793 •	Pleon 6 Split	bijela	615 x 510	kom	658,00	1 kom
113 506 796 •	Pleon 6 Split	tartufo	615 x 510	kom	658,00	1 kom
113 506 798 •	Pleon 6 Split	boja kave	615 x 510	kom	658,00	1 kom
113 508 556 •	Pleon 6 Split	crna	615 x 510	kom	658,00	1 kom
113 509 054 •	Pleon 6 Split	vulkan siva	615 x 510	kom	658,00	1 kom
113 509 055 •	Pleon 6 Split	soft bijela	615 x 510	kom	658,00	1 kom

Grupa proizvoda U06



Pleon 6 Split kameno sivi bez okretnog gumba

**BLANCO****Ugradbeni sudoper Adira 6 S s okretnim gumbom**

Materijal: granit  
 Veličina korita: 360 x 400 x 200 i 152 x 310 x 135 mm  
 Osnovna oprema: s ADIRA sklopivom rešetkom i multifunkc. posudom; s praktičnom funkcijom ocjeđivača, odvodna garnitura; cijev za uštedu prostora, 3 1/2" InFino ventil; s daljinskim (okretno upravlj.); predbušena rupa za probijanje

Br.art	Tip	Boja	Ocjeđivač	Vanjska mjera mm	JM	Cijena KM	za
113 509 476 •	Adira 6 S	crna	univerzalan	1000 x 500	kom	786,00	1 kom
113 509 477 •	Adira 6 S	antracit	univerzalan	1000 x 500	kom	786,00	1 kom
113 509 478 •	Adira 6 S	kameno siva	univerzalan	1000 x 500	kom	786,00	1 kom
113 509 479 •	Adira 6 S	bijela	univerzalan	1000 x 500	kom	786,00	1 kom
113 509 480 •	Adira 6 S	tartufo	univerzalan	1000 x 500	kom	786,00	1 kom
113 509 481 •	Adira 6 S	boja kave	univerzalan	1000 x 500	kom	786,00	1 kom
113 509 482 •	Adira 6 S	vulkan siva	univerzalan	1000 x 500	kom	786,00	1 kom
113 509 483 •	Adira 6 S	soft bijela	univerzalan	1000 x 500	kom	786,00	1 kom

Grupa proizvoda U06



113509480



113509482

**BLANCO****Ugradbeni sudoper Adira XL 6 S s okretnim gumbom**

Veličina korita: 475 x 400 x 200 mm  
 Osnovna oprema: s ADIRA sklopivom rešetkom, odvodna garnitura s cijevi za uštedu prostora, 3 1/2" InFino ventil; s daljinskim (okretno upravlj.); predbušena rupa za probijanje

Br.art	Tip	Boja	Ocjeđivač	Vanj. mjera mm	JM	Cijena KM	za
113 509 484 •	Adira XL 6 S	crna	univerzalan	1000 x 500	kom	692,00	1 kom
113 509 485 •	Adira XL 6 S	antracit	univerzalan	1000 x 500	kom	692,00	1 kom
113 509 486 •	Adira XL 6 S	kameno siva	univerzalan	1000 x 500	kom	692,00	1 kom
113 509 487 •	Adira XL 6 S	bijela	univerzalan	1000 x 500	kom	692,00	1 kom
113 509 488 •	Adira XL 6 S	tartufo	univerzalan	1000 x 500	kom	692,00	1 kom
113 509 489 •	Adira XL 6 S	boja kave	univerzalan	1000 x 500	kom	692,00	1 kom
113 509 490 •	Adira XL 6 S	vulkan siva	univerzalan	1000 x 500	kom	692,00	1 kom
113 509 491 •	Adira XL 6 S	soft bijela	univerzalan	1000 x 500	kom	692,00	1 kom

Grupa proizvoda U06



113509484



113509485



## Ugradbeni sudoper One ON7610

**UltraMetal granit** - inovativan, vrlo elastičan granitni kompozit

Materijal: granit  
 Veličina korita: 690 x 400 x 200 mm  
 Osnovna oprema: odvodni ventil 3 1/2", spoj za odvod, bez rupa, sa sifonom za uštedu prostora

Br.art	Tip	Boja	Vanjska mjera mm	JM	Cijena KM	za
113 548 652	ON7610	boja aluminija UM 41	760 x 505	kom	416,00	1 kom
113 548 653	ON7610	titan UM 42	760 x 505	kom	416,00	1 kom
113 548 654	ON7610	crna UM 44	760 x 505	kom	416,00	1 kom

Grupa proizvoda YGT



113 548 653



113 548 654



## BLANCO

### Ugradbeni sudoper Pleon 8

Materijal: granit  
 Veličina korita: 630 x 400 x 220 mm  
 Osnovna oprema: InFino® odvodni ventil s prelivnikom 3 1/2", bez rupa, bez sifona

Br.art	Tip	Boja	Vanjska mjera mm	JM	Cijena KM	za
113 507 157 •	Pleon 8	antracit	700 x 510	kom	632,00	1 kom
113 507 158 •	Pleon 8	kameno siva	700 x 510	kom	632,00	1 kom
113 507 161 •	Pleon 8	bijela	700 x 510	kom	632,00	1 kom
113 507 164 •	Pleon 8	tartufo	700 x 510	kom	632,00	1 kom
113 507 166 •	Pleon 8	boja kave	700 x 510	kom	632,00	1 kom
113 508 602 •	Pleon 8	crna	700 x 510	kom	632,00	1 kom
113 509 048 •	Pleon 8	vulkan siva	700 x 510	kom	632,00	1 kom
113 509 049 •	Pleon 8	soft bijela	700 x 510	kom	632,00	1 kom

Grupa proizvoda U06



113508602



113509048



## BLANCO

### Ugradbeni sudoper Etagon 8

Materijal: granit  
 Veličina korita: 724 x 400 x 220 mm  
 Radijus korita: 15 mm  
 Osnovna oprema: 3 1/2" InFino® odvodni ventil s mrežicom, bez rupe, bez sifona, odvodna garnitura za male prostore, 2 x ETAGON nosač od nehrđajućeg čelika

Br.art	Tip	Boja	Vanjska mjera mm	JM	Cijena KM	za
113 508 370 •	Etagon 8	antracit	780 x 510	kom	838,00	1 kom
113 508 371 •	Etagon 8	kameno siva	780 x 510	kom	838,00	1 kom
113 508 374 •	Etagon 8	bijela	780 x 510	kom	838,00	1 kom
113 508 377 •	Etagon 8	tartufo	780 x 510	kom	838,00	1 kom
113 508 379 •	Etagon 8	boja kave	780 x 510	kom	838,00	1 kom
113 508 603 •	Etagon 8	crna	780 x 510	kom	838,00	1 kom
113 509 001 •	Etagon 8	vulkan siva	780 x 510	kom	838,00	1 kom
113 509 002 •	Etagon 8	soft bijela	780 x 510	kom	838,00	1 kom

Grupa proizvoda U06



113508371

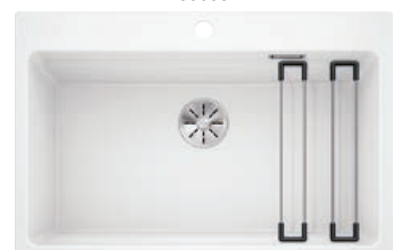

113508374

**BLANCO****Ugradbeni sudoper Dalago 8**

Posebno veliko korito pruža dovoljno prostora za pripremu hrane i pranje  
 Proširena klupica za slavinu štiti radnu ploču od kapljica vode  
 Moderan dizajn čistih ravnih linija  
 Različiti pribor dostupan kao opcija

Materijal: granit  
 Veličina korita: 745 x 350 x 190 mm  
 Osnovna oprema: odvodna garnitura za uštedu prostora, 3 1/2" odvodni ventil sa mrežicom i daljinskim upravljačem (okretni)

Br.art	Tip	Boja	Vanjska mjera mm	JM	Cijena KM	za
113 508 916 •	Dalago 8	crna	815 x 510	kom	598,00	1 kom
113 508 917 •	Dalago 8	antracit	815 x 510	kom	598,00	1 kom
113 508 918 •	Dalago 8	kameno siva	815 x 510	kom	598,00	1 kom
113 508 920 •	Dalago 8	bijela	815 x 510	kom	598,00	1 kom
113 508 922 •	Dalago 8	tartufo	815 x 510	kom	598,00	1 kom
113 508 923 •	Dalago 8	boja kave	815 x 510	kom	598,00	1 kom
113 509 064 •	Dalago 8	vulkan siva	815 x 510	kom	598,00	1 kom
113 509 065 •	Dalago 8	soft bijela	815 x 510	kom	598,00	1 kom

Grupa proizvoda U06



113508920



113509064



113509065

**BLANCO****Ugradbeni sudoper Elon XL 8 S sa InFino odvodom**

Praktično i prostrano XL korito  
 Inovativno: mogućnost proširenja prostora za cijedenje pomoću pomičnog ocijeđivača od nehrđajućeg čelika  
 Moderan, valoviti dizajn sudopera i pribora, savršeno usklađeno  
 Multifunkcionalna rešetka za cijedenje od nehrđajućeg čelika ukl. u opseg isporuke  
 Opremljen kvalitetnim daljinskim upravljačem i odvodnim sustavom InFino® - elegantan i jednostavan za održavanje  
 Bočna klupica za slavinu, pogodno za ugradnju ispred prozora

Materijal: granit  
 Veličina korita: 530 x 410 x 190 mm  
 Osnovna oprema: InFino® odvodni ventil s mrežicom 3 1/2", rešetka za cijedenje od nehrđajućeg čelika, bez sifona univerzalan  
 Ocjeđivač:

Br.art	Tip	Boja	Vanjska mjera mm	JM	Cijena KM	za
113 508 296 •	Elon XL 8 S sa InFino odvodom	antracit	860 x 500	kom	649,00	1 kom
113 508 297 •	Elon XL 8 S sa InFino odvodom	kameno siva	860 x 500	kom	649,00	1 kom
113 508 300 •	Elon XL 8 S sa InFino odvodom	bijela	860 x 500	kom	649,00	1 kom
113 508 303 •	Elon XL 8 S sa InFino odvodom	tartufo	860 x 500	kom	649,00	1 kom
113 508 305 •	Elon XL 8 S sa InFino odvodom	boja kave	860 x 500	kom	649,00	1 kom
113 508 607 •	Elon XL 8 S sa InFino odvodom	crna	860 x 500	kom	649,00	1 kom
113 509 194 •	Elon XL 8 S sa InFino odvodom	vulkan siva	860 x 500	kom	649,00	1 kom
113 509 195 •	Elon XL 8 S sa InFino odvodom	soft bijela	860 x 500	kom	649,00	1 kom

Grupa proizvoda U06



113508303



113508607



113509194

## Ugradbeni sudoper Riva 80

Materijal: granit  
 Veličina korita: 430 x 440 x 196 i 170 x 350 x 130 mm  
 Osnovna oprema: odvodni ventil 3 1/2", preljevnik, rupa nije probijena, sa sifonom

Br.art	Tip	Boja	Ocjeđivač	Vanjska mjera mm	JM	Cijena KM	za
113 548 454	Riva 80	crna metalik	univerzalan	960 x 500	GT	402,00	1 GT

Grupa proizvoda YGS



## BLANCO



## Ugradbeni sudoper Legra 8

klasične linije kombinirane s modernom funkcionalnošću  
 dva korita  
 komforno korištenje oba korita

Materijal: granit  
 Veličina korita: 430 x 430 x 190 i 255 x 360 x 190 mm  
 Osnovna oprema: garnitura odvoda za male prostore; 2 x 3 1/2" odvodni ventil

Br.art	Tip	Boja	Vanjska mjera mm	JM	Cijena KM	za
113 508 726 •	Legra 8	crna	780 x 500	kom	513,00	1 kom
113 508 727 •	Legra 8	antracit	780 x 500	kom	513,00	1 kom
113 508 729 •	Legra 8	bijela	780 x 500	kom	513,00	1 kom
113 508 731 •	Legra 8	boja kave	780 x 500	kom	513,00	1 kom
113 509 104 •	Legra 8	vulkan siva	780 x 500	kom	513,00	1 kom
113 509 105 •	Legra 8	soft bijela	780 x 500	kom	513,00	1 kom

Grupa proizvoda U06



113508731



113509104

**BLANCO****Ugradbeni sudoper Naya XL 9**

Materijal: granit  
 Veličina korita: 790 x 400 x 220 mm  
 Osnovna oprema: odvodni ventil 3 1/2", bez rupe, bez sifona

Br.art	Tip	Boja	Vanjska mjera mm	JM	Cijena KM	za
113 507 217 •	Naya XL 9	antracit	860 x 510	kom	564,00	1 kom
113 507 218 •	Naya XL 9	kameno siva	860 x 510	kom	564,00	1 kom
113 507 221 •	Naya XL 9	bijela	860 x 510	kom	564,00	1 kom
113 507 224 •	Naya XL 9	tartufo	860 x 510	kom	564,00	1 kom
113 507 226 •	Naya XL 9	boja kave	860 x 510	kom	564,00	1 kom
113 508 609 •	Naya XL 9	crna	860 x 510	kom	564,00	1 kom
113 509 094 •	Naya XL 9	vulkan siva	860 x 510	kom	564,00	1 kom
113 509 095 •	Naya XL 9	soft bijela	860 x 510	kom	564,00	1 kom

Grupa proizvoda U06



113507217



113507224

**BLANCO****Ugradbeni sudoper Pleon 9**

Materijal: granit  
 Veličina korita: 316 x 390 x 220 i 450 x 430 x 220 mm  
 Osnovna oprema: InFino® odvodni ventil s preljevnikom 3 1/2", 1 rupa, bez sifona

Br.art	Tip	Boja	Vanjska mjera mm	JM	Cijena KM	za
113 507 250 •	Pleon 9	antracit	860 x 500	kom	709,00	1 kom
113 507 251 •	Pleon 9	kameno siva	860 x 500	kom	709,00	1 kom
113 507 254 •	Pleon 9	bijela	860 x 500	kom	709,00	1 kom
113 507 257 •	Pleon 9	tartufo	860 x 500	kom	709,00	1 kom
113 507 259 •	Pleon 9	boja kave	860 x 500	kom	709,00	1 kom
113 508 612 •	Pleon 9	crna	860 x 500	kom	709,00	1 kom
113 509 046 •	Pleon 9	vulkan siva	860 x 500	kom	709,00	1 kom
113 509 047 •	Pleon 9	soft bijela	860 x 500	kom	709,00	1 kom

Grupa proizvoda U06



113507250



113507251

**BLANCO****Ugradbeni sudoper Zia 9**

moderan dizajn čistih ravnih linija  
 dizajn ravnih linija posebno je naglašen uskim rubom  
 najveći sudoper s dva korita i SILGRANIT® za komforno korištenje

Materijal: granit  
 Veličina korita: 2 x 375 x 450 x 190 mm  
 Osnovna oprema: odvodni ventil 3 1/2", bez rupe, bez sifona

Br.art	Tip	Boja	Vanjska mjera mm	JM	Cijena KM	za
113 507 239 •	Zia 9	antracit	860 x 500	kom	615,00	1 kom
113 507 243 •	Zia 9	bijela	860 x 500	kom	615,00	1 kom
113 507 248 •	Zia 9	boja kave	860 x 500	kom	615,00	1 kom
113 508 611 •	Zia 9	crna	860 x 500	kom	615,00	1 kom
113 509 102 •	Zia 9	vulkan siva	860 x 500	kom	615,00	1 kom
113 509 103 •	Zia 9	soft bijela	860 x 500	kom	615,00	1 kom

Grupa proizvoda U06



113507243



113509103

# BLANCO



## Podgradni sudoper Rotan 400-U

Materijal: granit  
 Veličina korita: 400 x 400 x 190 mm  
 Radijus korita: 10 mm  
 Osnovna oprema: odvodna i prelivna garnitura za uštedu prostora, manualni ventil s mrežicom 3 1/2", pričvrсни set (brtva ugrađena), bez gumba za povlačenje, nije moguća ni ugradnja naknadno



113509084

Br.art	Tip	Boja	Vanjska mjera mm	JM	Cijena KM	za
113 508 779 •	Rotan 400-U	crna	460 x 430	kom	436,00	1 kom
113 508 780 •	Rotan 400-U	antracit	460 x 430	kom	436,00	1 kom
113 508 782 •	Rotan 400-U	bijela	460 x 430	kom	436,00	1 kom
113 508 784 •	Rotan 400-U	boja kave	460 x 430	kom	436,00	1 kom
113 509 084 •	Rotan 400-U	vulkan siva	460 x 430	kom	436,00	1 kom
113 509 085 •	Rotan 400-U	soft bijela	460 x 430	kom	436,00	1 kom

Grupa proizvoda U06

# BLANCO



## Podgradni sudoperi Subline 400-U

Materijal: granit  
 Veličina korita: 400 x 400 x 190 mm  
 Radijus korita: 10 mm  
 Osnovna oprema: InFino® odvodni ventil s mrežicom 3 1/2", pričvrсни set (brtva ugrađena), bez daljinskog



Br.art	Tip	Boja	Vanjska mjera mm	JM	Cijena KM	za
113 502 440 •	Subline 400-U	kameno siva	430 x 460	kom	461,00	1 kom
113 502 439 •	Subline 400-U	antracit	430 x 460	kom	461,00	1 kom
113 502 443 •	Subline 400-U	bijela	430 x 460	kom	461,00	1 kom
113 502 446 •	Subline 400-U	tartufo	430 x 460	kom	461,00	1 kom
113 502 448 •	Subline 400-U	boja kave	430 x 460	kom	461,00	1 kom
113 508 622 •	Subline 400-U	crna	430 x 460	kom	461,00	1 kom
113 509 038 •	Subline 400-U	vulkan siva	430 x 460	kom	461,00	1 kom
113 509 039 •	Subline 400-U	soft bijela	430 x 460	kom	461,00	1 kom

Grupa proizvoda U06

# BLANCO



## Podgradni sudoperi Subline 500-U

Materijal: granit  
 Veličina korita: 500 x 400 x 190 mm  
 Radijus korita: 10 mm  
 Osnovna oprema: InFino® odvodni ventil s mrežicom 3 1/2", pričvrсни set (brtva ugrađena), bez daljinskog, bez sifona



113508623

Br.art	Tip	Boja	Vanjska mjera mm	JM	Cijena KM	za
113 502 450 •	Subline 500-U	kameno siva	530 x 460	kom	530,00	1 kom
113 502 449 •	Subline 500-U	antracit	530 x 460	kom	530,00	1 kom
113 502 453 •	Subline 500-U	bijela	530 x 460	kom	530,00	1 kom
113 502 456 •	Subline 500-U	tartufo	530 x 460	kom	530,00	1 kom
113 502 458 •	Subline 500-U	boja kave	530 x 460	kom	530,00	1 kom
113 508 623 •	Subline 500-U	crna	530 x 460	kom	530,00	1 kom
113 509 028 •	Subline 500-U	vulkan siva	530 x 460	kom	530,00	1 kom
113 509 029 •	Subline 500-U	soft bijela	530 x 460	kom	530,00	1 kom

Grupa proizvoda U06



**BLANCO****Podgradni sudoperi serije Etagon 500-U**

Materijal: granit  
 Veličina korita: 500 x 400 x 200 mm  
 Radijus korita: 20 mm  
 Osnovna oprema: 2 x ETAGON-nosač od nehrđajućeg čelika, odvodna garnitura za uštedu prostora, InFino preljevni ventil s mrežicom 3 1/2", pričvrtni set, bez sifona

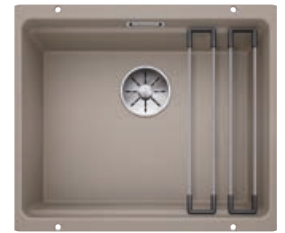

113502128

Br.art	Tip	Boja	Vanjska mjera mm	JM	Cijena KM	za
113 502 121 •	Etagon 500-U	antracit	530 x 460	kom	684,00	1 kom
113 502 122 •	Etagon 500-U	kameno siva	530 x 460	kom	684,00	1 kom
113 502 125 •	Etagon 500-U	bijela	530 x 460	kom	684,00	1 kom
113 502 128 •	Etagon 500-U	tartufo	530 x 460	kom	684,00	1 kom
113 502 130 •	Etagon 500-U	boja kave	530 x 460	kom	684,00	1 kom
113 508 618 •	Etagon 500-U	crna	530 x 460	kom	684,00	1 kom
113 509 007 •	Etagon 500-U	vulkan siva	530 x 460	kom	684,00	1 kom
113 509 008 •	Etagon 500-U	soft bijela	530 x 460	kom	684,00	1 kom

Grupa proizvoda U06

**BLANCO****Podgradni sudoper Rotan 500-U**

Materijal: granit  
 Veličina korita: 500 x 400 x 190 mm  
 Radijus korita: 10 mm  
 Osnovna oprema: odvodna i preljevna garnitura za uštedu prostora, manuelni ventil s mrežicom 3 1/2", pričvrtni set (brtva ugrađena), bez gumba za povlačenje, nije moguća ni ugradnja naknadno



113508786

Br.art	Tip	Boja	Vanjska mjera mm	JM	Cijena KM	za
113 508 785 •	Rotan 500-U	crna	530 x 460	kom	479,00	1 kom
113 508 786 •	Rotan 500-U	antracit	530 x 460	kom	479,00	1 kom
113 508 788 •	Rotan 500-U	bijela	530 x 460	kom	479,00	1 kom
113 508 790 •	Rotan 500-U	boja kave	530 x 460	kom	479,00	1 kom
113 509 080 •	Rotan 500-U	vulkan siva	530 x 460	kom	479,00	1 kom
113 509 081 •	Rotan 500-U	soft bijela	530 x 460	kom	479,00	1 kom

Grupa proizvoda U06

**BLANCO****Podgradni sudoperi serije Etagon 700-U**

Materijal: granit  
 Veličina korita: 700 x 400 x 200 mm  
 Radijus korita: 20 mm  
 Osnovna oprema: 2 x ETAGON-nosač od nehrđajućeg čelika, odvodna garnitura za uštedu prostora, InFino preljevni ventil s mrežicom 3 1/2", pričvrtni set, bez sifona



crni s rešetkama

Br.art	Tip	Boja	Vanjska mjera mm	JM	Cijena KM	za
113 508 338 •	Etagon 700-U	antracit	730 x 460	kom	769,00	1 kom
113 508 339 •	Etagon 700-U	kameno siva	730 x 460	kom	769,00	1 kom
113 508 342 •	Etagon 700-U	bijela	730 x 460	kom	769,00	1 kom
113 508 345 •	Etagon 700-U	tartufo	730 x 460	kom	769,00	1 kom
113 508 347 •	Etagon 700-U	boja kave	730 x 460	kom	769,00	1 kom
113 508 619 •	Etagon 700-U	crna	730 x 460	kom	769,00	1 kom
113 508 999 •	Etagon 700-U	vulkan siva	730 x 460	kom	769,00	1 kom
113 509 000 •	Etagon 700-U	soft bijela	730 x 460	kom	769,00	1 kom

Grupa proizvoda U06

# BLANCO



## Podgradni sudoperi Subline 700-U

Materijal: granit  
 Radijus korita: 10 mm  
 Osnovna oprema: InFino® odvodni ventil s mrežicom 3 1/2", pričvrсни set (brtva ugrađena), bez sifona

Br.art	Tip	Boja	Vanjska mjera mm	Veličina korita mm	JM	Cijena KM	za
113 507 398 •	Subline 700-U	antracit	730 x 460	700 x 400 x 190	kom	598,00	1 kom
113 507 399 •	Subline 700-U	kameno siva	730 x 460	700 x 400	kom	598,00	1 kom
113 507 402 •	Subline 700-U	bijela	730 x 460	700 x 400	kom	598,00	1 kom
113 507 405 •	Subline 700-U	tartufo	730 x 460	700 x 400	kom	598,00	1 kom
113 507 407 •	Subline 700-U	boja kave	730 x 460	700 x 400	kom	598,00	1 kom
113 508 627 •	Subline 700-U	crna	730 x 460	700 x 400 x 190	kom	598,00	1 kom
113 509 018 •	Subline 700-U	vulkan siva	730 x 460	700 x 400 x 190	kom	598,00	1 kom
113 509 019 •	Subline 700-U	soft bijela	730 x 460	700 x 400 x 190	kom	598,00	1 kom



113507399



113507402

Grupa proizvoda U06

# BLANCO



## Podgradni sudoper Rotan 700-U

Materijal: granit  
 Veličina korita: 700 x 400 x 190 mm  
 Radijus korita: 10 mm  
 Osnovna oprema: odvodna i preljevna garnitura za uštedu prostora, manualni ventil s mrežicom 3 1/2", pričvrсни set (brtva ugrađena), bez gumba za povlačenje, nije moguća ni ugradnja naknadno

Br.art	Tip	Boja	Vanjska mjera mm	JM	Cijena KM	za
113 508 940 •	Rotan 700-U	crna	730 x 460	kom	538,00	1 kom
113 508 941 •	Rotan 700-U	antracit	730 x 460	kom	538,00	1 kom
113 508 943 •	Rotan 700-U	bijela	730 x 460	kom	538,00	1 kom
113 508 945 •	Rotan 700-U	boja kave	730 x 460	kom	538,00	1 kom
113 509 078 •	Rotan 700-U	vulkan siva	730 x 460	kom	538,00	1 kom
113 509 079 •	Rotan 700-U	soft bijela	730 x 460	kom	538,00	1 kom



113508940

Grupa proizvoda U06

# BLANCO



## Podgradni sudoperi Subline 800-U

Materijal: granit  
 Veličina korita: 800 x 400 x 200 mm  
 Radijus korita: 10 mm  
 Osnovna oprema: odvodna i preljevna garnitura za uštedu prostora, 2 InFino manualna ventila s mrežicom 3 1/2", pričvrсни set (brtva ugrađena), bez gumba za povlačenje

Br.art	Tip	Boja	Vanjska mjera mm	JM	Cijena KM	za
113 508 798 •	Subline 800-U	crna	830 x 460	kom	692,00	1 kom
113 508 799 •	Subline 800-U	antracit	830 x 460	kom	692,00	1 kom
113 508 800 •	Subline 800-U	kameno siva	830 x 460	kom	692,00	1 kom
113 508 803 •	Subline 800-U	bijela	830 x 460	kom	692,00	1 kom
113 508 805 •	Subline 800-U	tartufo	830 x 460	kom	692,00	1 kom
113 508 806 •	Subline 800-U	boja kave	830 x 460	kom	692,00	1 kom
113 509 013 •	Subline 800-U	vulkan siva	830 x 460	kom	692,00	1 kom
113 509 014 •	Subline 800-U	soft bijela	830 x 460	kom	692,00	1 kom



113508798



113509014

Grupa proizvoda U06



## Keramički sudoper 6320.61.R1

Materijal: keramika  
 Veličina korita: 565 x 440 x 180 mm  
 Osnovna oprema: prelj.ventil s mrežicom 3 1/2", odv.priklj., bez rupa, pričv.set za montažu na ormarić, bez sifona

Br.art	Tip	Boja	Vanjska mjera mm	JM	Cijena KM	za
113 501 721 •	6320.61.R1	bijela alpin	595 x 630 x 22 ±1%	kom	1.668,00	1 kom

Grupa proizvoda U04



## BLANCO

◀ ≥ 600 ▶

## Keramički sudoper Panor 60

Materijal: keramika  
 Veličina korita: 530 x 440 x 190 mm  
 Osnovna oprema: odvodni ventil s preljevnikom 3 1/2", spoj za odvod (manuelni), 1 rupa (u sredini), bez sifona

Br.art	Tip	Boja	Vanjska mjera mm	JM	Cijena KM	za
113 507 137 •	Panor 60	kristalno bijela	600 x 630 x 220	kom	914,00	1 kom

Grupa proizvoda U06



Panor 60 kristalno bijela sjajna



## Keramički sudoper 6360.01.R1

Materijal: keramika  
 Veličina korita: 555 x 430 x 180 mm  
 Osnovna oprema: preljevni ventil s mrežicom 3 1/2", spoj za odvod, montaža na eormarić, bez sifona, stražnja strana brušena

Br.art	Tip	Boja	Vanjska mjera mm	JM	Cijena KM	za
113 541 859 •	6360.01.R1	bijela alpin	595 x 500 x 200	kom	1.419,00	1 kom

Grupa proizvoda U04



## Podgradni keramički sudoper Villae 795 Single

Materijal: keramika  
 Veličina korita: 735 x 400 x 195 mm  
 Osnovna oprema: odvodna i preljevna garnitura za male prostore, odv. ventil s mrežicom 3 1/2", set za pričvršćivanje (brtva), bez daljinskog upravljača

Br.art	Tip	Boja	Vanjska mjera mm	JM	Cijena KM	za
113 508 818 •	Villae 795 Single	kristalno bijela sjajna	795 x 460	kom	1.034,00	1 kom

Grupa proizvoda U06



## RUDI

### Kuhinjska slavina Line MN 1021

- dvostruki mlaz (tuš + običan mlaz)
- dugotrajni keramički diskovi
- fleksibilni priključci

Rupa za pipu ø: 35 mm  
Izljev: zakretna i izvlačna  
Funkcija tuša: Da

Br.art	Tip	Površinska obrada	Izvedba	JM	Cijena KM	za
113 548 539	Line MN 1021	krom	visokotlačna	kom	511,00	1 kom

Grupa proizvoda UGR U25



solido by Caressi

### Kuhinjska slavina CA1112

posebna Anti-Fingertip (PVD) zaštita  
Ova boja (sloj) je vrlo jaka, ali nije neuništiva. Zbog toga, budite pažljivi sa tvrdim/oštrim predmetima i abrazivnim sredstvima za čišćenje.

dugotrajni keramički diskovi  
fleksibilne priključne cijevi

Rupa za pipu ø: 35 mm  
Izljev: zakretna  
Funkcija tuša: Ne

Br.art	Tip	Površinska obrada	Izvedba	JM	Cijena KM	za
113 520 783	CA1112BK	crno mat	visokotlačna	kom	525,00	1 kom

Grupa proizvoda U13



solido by Caressi

### Kuhinjska slavina CA1112

- fleksibilno gumeno crijevo pruža optimalan radijus kretanja
- dugotrajni keramički diskovi
- fleksibilne cijevi za priključak

Rupa za pipu ø: 35 mm  
Izljev: zakretna  
Funkcija tuša: Ne

Br.art	Tip	Površinska obrada	Izvedba	JM	Cijena KM	za
113 520 759	CA112I	nehrđajući čelik	visokotlačna	kom	638,00	1 kom

Grupa proizvoda U13



## BLANCO

### Kuhinjska slavina Sonea-S Flexo

Visokokvalitetan dizajn u masivnom, brušenom plemenitom čeliku, Fleksibilno gumeno crijevo u crnoj boji nudi optimalan opseg kretanja, Tuš sa dva mlaza za jednostavno prebacivanje sa prozirnog na tuš mlaz, Komforno podešavanje tuša pomoću preciznog magnetnog držača. Ušteda energije: početni položaj ručkice je na hladnoj vodi

Rupa za pipu ø: 35 mm  
Izljev: zakretni i izvlačni  
Funkcija tuša: Da

Br.art	Tip	Br. art. dob.	Površinska obrada	Izvedba	JM	Cijena KM	za
113 508 981	Sonea-S Flexo	526616	četkano	visokotlačna	kom	701,00	1 kom

Grupa proizvoda U07



# BLANCO

## kuhinjska slavina Catris-S

funkcionalna opruga od plemenitog čelika omogućava slobodno pomicanje tuša do dna bazena

visina samo 480 mm - moguće pozicioniranje ispod visećih elemenata  
visokokvalitetne keramičke brtve i patentirani regulator mlaza znatno smanjuje skupljanje kamenca

Funkcija tuša: 2 vrste mlaza: perlator i tuš, fiksiranje funkcije tuša

Rupa za pipu ø: 35 mm  
Izljev: zakretna  
Funkcija tuša: Da

Br.art	Tip	Br. art. dob.	Površinska obrada	Izvedba	JM	Cijena KM	za
113 507 990 •	Catris-S	521476	krom	visokotlačna	kom	504,00	1 kom

Grupa proizvoda U07



# BLANCO

## Kuhinjska slavina Catris-S Flexo

Funkcije izljeva:  
- normalna i tuš, - fiksno podešavanje funkcije  
- komforno podešavanje

**Magnetni držač**, crno fleksibilno crijevo

Rupa za pipu ø: 35 mm  
Izljev: zakretna  
Funkcija tuša: Da

Br.art	Tip	Br. art. dob.	Površinska obrada	Izvedba	JM	Cijena KM	za
113 508 689 •	Catris-S Flexo	525793	crna-mat	visokotlačna	kom	581,00	1 kom
113 508 696 •	Catris-S Flexo	525791	krom	visokotlačna	kom	521,00	1 kom
113 508 697 •	Catris-S Flexo	525792	nehrđajući čelik	visokotlačna	kom	573,00	1 kom
113 509 596 •	Catris-S Flexo	527731	satın darksteel	visokotlačna	kom	726,00	1 kom

Grupa proizvoda U07



113508696

113508689

## Kuhinjska slavina Culina-S II AC (Sensor)

Klasična slavina elegantnog dizajna i profesionalne funkcionalnosti

Manuelni ili beskontaktni rad sa sofisticiranim dvostrukim sensorima na ruci crijeva i tijelu slavine za optimizirane radne procese u kuhinji

Senzor na tijelu slavine aktivira rad bez ruku za različite zadatke čišćenja

Senzor na ruci crijeva automatski počinje brzo puniti lonce i staklenke hladnom vodom  
Utikač i integrirano napajanje struje u nuždi s baterijama (zaštita od nestanka struje)

Rupa za pipu ø: 35 mm  
Izljev: zakretna  
Funkcija tuša: Da  
Izvedba: visokotlačna

Br.art	Tip	Br. art. dob.	Površinska obrada	JM	Cijena KM	za
113 509 556 •	Culina-S II AC	527462	nehrđajući čelik	kom	1.658,00	1 kom
113 509 561 •	Culina-S II Mini AC	527466	nehrđajući čelik	kom	1.607,00	1 kom

Grupa proizvoda U07





**RUDI****Kuhinjska slavina Eco 800**

- dvostruki mlaz (tuš + običan mlaz), dugotrajni keramički diskovi, fleksibilni priključci

Rupa za pipu ø: 35 mm  
Izljev: zakretna i izvlačna  
Funkcija tuša: Da

Br.art	Tip	Površinska obrada	Izvedba	JM	Cijena KM	za
113 548 543	Eco 800	krom	visokotlačna	kom	139,50	1 kom

Grupa proizvoda UGR U25

**RUDI****Kuhinjska slavina Line MN 812**

- dugotrajni keramički diskovi, fleksibilni priključci, izvlačni tuš s jednom vrstom mlaza

Rupa za pipu ø: 35 mm  
Izljev: zakretna i izvlačna  
Funkcija tuša: Da

Br.art	Tip	Površinska obrada	Izvedba	JM	Cijena KM	za
113 548 542	Line MN 812	krom	visokotlačna	kom	256,00	1 kom

Grupa proizvoda UGR U25



solido by Ideal Standard

**Kuhinjska slavina Cerafit**

dugotrajni keramički diskovi, fleksibilne cijevi za priključak

Rupa za pipu ø: 35 mm  
Izljev: zakretna  
Funkcija tuša: Ne

Br.art	Tip	Površinska obrada	Izvedba	JM	Cijena KM	za
113 522 137 •	BC133AA	krom	visokotlačno	kom	140,00	1 kom
113 522 138 •	BC134AA	krom	niskotlačna	kom	180,00	1 kom

Grupa proizvoda U13



solido by Caressi

**Kuhinjska slavina CA110**

- dugotrajni keramički diskovi, fleksibilne cijevi za priključak

Rupa za pipu ø: 35 mm  
Izljev: zakretna  
Funkcija tuša: Ne

Br.art	Tip	Površinska obrada	Izvedba	JM	Cijena KM	za
113 520 638 •	CA110CH	krom	visokotlačna	kom	106,50	1 kom

Grupa proizvoda U13



Plus Freude  
an Wasser

**Kuhinjska slavina Via**

dugotrajni keramički diskovi, fleksibilne priključne cijevi

Rupa za pipu ø: 34 mm  
Izljev: zakretna  
Funkcija tuša: Ne

Br.art	Tip	Površinska obrada	Izvedba	JM	Cijena KM	za
113 518 617 •	30465000	krom	visokotlačna	kom	274,00	1 kom

Grupa proizvoda U14



KLUDI  5 JAHRE GARANTIE**Kuhinjska slavina Scope**

- keramičke pločice dugog vijeka trajanja
- fleksibilni priključni crijeva

Rupa za pipu ø: 32 mm  
Izljev: zakretna  
Funkcija tuša: Ne

Br.art	Tip	Površinska obrada	Izvedba	JM	Cijena KM	za
113 519 056 •	33933.05.75	krom	visokotl.	kom	316,00	1 kom
113 519 057 •	33939.05.75	krom	niskotl.	kom	396,00	1 kom

Grupa proizvoda U14

KLUDI  5 JAHRE GARANTIE**Kuhinjska slavina Scope izvlačna**

- keramičke pločice dugog vijeka trajanja
- bakrena priključna cijev

Rupa za pipu ø: 32 mm  
Izljev: zakretna i izvlačna  
Funkcija tuša: Ne

Br.art	Tip	Površinska obrada	Izvedba	JM	Cijena KM	za
113 519 055 •	33931.05.75	krom	visokotl.	kom	522,00	1 kom
113 519 058 •	33932.05.75	krom	niskotl.	kom	638,00	1 kom

Grupa proizvoda U14

KLUDI  5 JAHRE GARANTIE**Kuhinjska slavina Steel**

ograničenje vruće vode  
dugotrajni keramički diskovi  
fleksibilne cijevi za priključak

Rupa za pipu ø: 35 mm  
Izljev: zakretna  
Funkcija tuša: Ne

Br.art	Tip	Površinska obrada	Izvedba	JM	Cijena KM	za
113 519 117 •	44850.F8.60	nehrđajući čelik	visokotlačna	kom	523,00	1 kom

Grupa proizvoda U14

KLUDI  5 JAHRE GARANTIE**Kuhinjska slavina Steel**

ograničenje vruće vode  
dugotrajni keramički diskovi  
fleksibilne cijevi za priključak

Rupa za pipu ø: 35 mm  
Izljev: zakretni i izvlačni  
Funkcija tuša: Da

Br.art	Tip	Površinska obrada	Izvedba	JM	Cijena KM	za
113 519 118 •	44851.F8.60	nehrđajući čelik	visokotlačna	kom	733,00	1 kom

Grupa proizvoda U14



## Kuhinjska slavina Plusmix

Rupa za pipu ø: 35 mm  
Izljev: zakretna  
Funkcija tuša: Ne

Br.art	Tip	Površinska obrada	Izvedba	JM	Cijena KM	za
113 548 664	Plusmix	boja aluminija UM 41	visokotlačna	kom	238,50	1 kom
113 548 665	Plusmix	titan UM 42	visokotlačna	kom	238,50	1 kom
113 548 666	Plusmix	crna UM 44	visokotlačna	kom	238,50	1 kom

Grupa proizvoda YGU



113 548 664



113 548 666



113 548 665

solido by Ideal Standard

## Kuhinjska slavina Cerafit

dugotrajni keramički diskovi, fleksibilne cijevi za priključak

Rupa za pipu ø: 35 mm  
Izljev: zakretna  
Funkcija tuša: Ne

Br.art	Tip	Površinska obrada	Izvedba	JM	Cijena KM	za
113 522 139	BC139AA	krom	visokotlačno	kom	223,50	1 kom

Grupa proizvoda U13



Rose Trade an Wasser GROHE

## Kuhinjska slavina Via

dugotrajni keramički diskovi, fleksibilne priključne cijevi

Rupa za pipu ø: 34 mm  
Izljev: zakretni i izvlačni  
Funkcija tuša: Da

Br.art	Tip	Površinska obrada	Izvedba	JM	Cijena KM	za
113 518 615	30406000	krom	visokotlačna	kom	404,00	1 kom

Grupa proizvoda U14



solido by Caressi

## Kuhinjska slavina CA116

- dugotrajni keramički diskovi, fleksibilne cijevi za priključak

Hladno pokretanje: ručica je u osnovnim postavkama uvijek postavljena na hladno, tako da se ne troši energija za toplu vodu.

Rupa za pipu ø: 35 mm  
Izljev: zakretna  
Funkcija tuša: Ne

Br.art	Tip	Površinska obrada	Izvedba	JM	Cijena KM	za
113 520 606	CA116I	nehrđajući čelik	visokotlačna	kom	403,00	1 kom

Grupa proizvoda U13



**BLANCO****Kuhinjska slavina Kano**

vitka slavina estetskog dizajna  
posebno pogodna za kompaktne sudopere

Rupa za pipu ø: 35 mm  
Izljev: zakretna  
Funkcija tuša: Ne

Br.art	Tip	Br. art. dob.	Površinska obrada	Izvedba	JM	Cijena KM	za
113 507 627 •	Kano	521502	krom	visokotlačna	kom	248,00	1 kom
113 508 423 •	Kano	525028	anracit	visokotlačna	kom	376,00	1 kom
113 508 427 •	Kano	525030	bijelo	visokotlačna	kom	376,00	1 kom
113 508 432 •	Kano	525033	boja kave/krom	visokotlačna	kom	376,00	1 kom
113 508 655 •	Kano	526175	crno/krom	visokotlačna	kom	376,00	1 kom
113 508 969 •	Kano	526667	crno mat	visokotlačna	kom	402,00	1 kom
113 509 324 •	Kano	526950	vulkansko sivo	visokotlačna	kom	376,00	1 kom
113 509 325 •	Kano	526951	soft bijela	visokotlačna	kom	376,00	1 kom
113 509 613 •	Kano	527647	krom	niskotlačna	kom	291,00	1 kom

Grupa proizvoda U07



113507627



113509325

**BLANCO****Kuhinjska slavina Kano-S**

vitka slavina estetskog dizajna  
posebno pogodna za kompaktne sudopere  
povećan radni radius slavine

Rupa za pipu ø: 35 mm  
Izljev: zakretni i izvlačni  
Funkcija tuša: Da

Br.art	Tip	Br. art. dob.	Površinska obrada	Izvedba	JM	Cijena KM	za
113 507 628 •	Kano-S	521503	krom	visokotlačna	kom	273,00	1 kom
113 508 433 •	Kano-S	525038	anracit	visokotlačna	kom	410,00	1 kom
113 508 437 •	Kano-S	525040	silgranit bijelo	visokotlačna	kom	410,00	1 kom
113 508 442 •	Kano-S	525043	boja kafe	visokotlačna	kom	410,00	1 kom
113 508 656 •	Kano-S	526174	crna	visokotlačna	kom	410,00	1 kom
113 508 970 •	Kano-S	526668	crno mat	visokotlačna	kom	419,00	1 kom
113 509 322 •	Kano-S	526952	vulkan sivo	visokotlačna	kom	410,00	1 kom
113 509 323 •	Kano-S	526953	soft bijela	visokotlačna	kom	410,00	1 kom
113 509 605 •	Kano-S	527648	krom	niskotlačna	kom	316,00	1 kom
113 509 606 •	Kano-S	527652	crno	niskotlačna	kom	436,00	1 kom
113 509 607 •	Kano-S	527649	anracit	niskotlačna	kom	436,00	1 kom
113 509 608 •	Kano-S	527650	bijelo	niskotlačna	kom	436,00	1 kom
113 509 609 •	Kano-S	527651	boja kafe	niskotlačna	kom	436,00	1 kom
113 509 610 •	Kano-S	527654	vulkan sivo	niskotlačna	kom	436,00	1 kom
113 509 611 •	Kano-S	527655	soft bijela	niskotlačna	kom	436,00	1 kom
113 509 612 •	Kano-S	527653	crno mat	niskotlačna	kom	444,00	1 kom

Grupa proizvoda U07



113507



113508970



113508



113508656



113508437

## Kuhinjska slavina CA116U

- dugotrajni keramički diskovi
- fleksibilne cijevi za priključak

Hladno pokretanje: ručica je u osnovnim postavkama uvijek postavljena na hladno, tako da se ne troši energija za toplu vodu.

Rupa za pipu ø: 35 mm  
Izljev: zakretni i izvlačni  
Funkcija tuša: Da

Br.art	Tip	Površinska obrada	Izvedba	JM	Cijena KM	za
113 520 604	CA116U	nehrđajući čelik	visokotlačna	kom	493,00	1 kom

Grupa proizvoda U13



nehr. čel.

## BLANCO

### Kuhinjska slavina Alta-S II

Rupa za pipu ø: 35 mm  
Izljev: zakretni i izvlačni  
Funkcija tuša: Da

Br.art	Tip	Br. art. dob.	Površinska obrada	Izvedba	JM	Cijena KM	za
113 509 566	Alta-S II	527543	krom	visokotlačna	kom	581,00	1 kom
113 509 568	Alta-S II	527544	PVD čelik	visokotlačna	kom	658,00	1 kom
113 509 569	Alta-S II	527553	crno mat	visokotlačna	kom	641,00	1 kom
113 509 570	Alta-S II	527554	satini zlatno	visokotlačna	kom	675,00	1 kom
113 509 571	Alta-S II	527555	satini darksteel	visokotlačna	kom	795,00	1 kom
113 509 572	Alta-S II	527710	satini platinium	visokotlačna	kom	795,00	1 kom
113 509 573	Alta-S II	527545	crna	visokotlačna	kom	581,00	1 kom
113 509 574	Alta-S II	527546	antracit	visokotlačna	kom	581,00	1 kom
113 509 575	Alta-S II	527547	kameno siva	visokotlačna	kom	581,00	1 kom
113 509 576	Alta-S II	527552	bijelo	visokotlačna	kom	581,00	1 kom
113 509 577	Alta-S II	527550	tartufo	visokotlačna	kom	581,00	1 kom
113 509 578	Alta-S II	527549	boja kave	visokotlačna	kom	581,00	1 kom
113 509 579	Alta-S II	527548	vulkan siva	visokotlačna	kom	581,00	1 kom
113 509 580	Alta-S II	527551	soft bijela	visokotlačna	kom	581,00	1 kom

Grupa proizvoda U07



## Kuhinjska slavina Zenit

- dugotrajni keramički diskovi
- fleksibilne cijevi za priključak

Rupa za pipu ø: 35 mm  
Izljev: zakretna  
Funkcija tuša: Ne

Br.art	Tip	Površinska obrada	Izvedba	JM	Cijena KM	za
113 520 705	Zenit	arctic bijelo	visokotlačna	kom	380,00	1 kom
113 520 707	Zenit	bež	visokotlačna	kom	380,00	1 kom
113 520 708	Zenit	concrete	visokotlačna	kom	380,00	1 kom
113 520 709	Zenit	karbon crno	visokotlačna	kom	380,00	1 kom

Grupa proizvoda U13



concrete



**solido** by Caressi

360°

- dugotrajni keramički diskovi
- fleksibilne cijevi za priključak

Rupa za pipu ø: 35 mm  
Izljev: zakretna  
Funkcija tuša: Ne

Br.art	Tip	Površinska obrada	Izvedba	JM	Cijena KM	za
113 520 631 •	CA116BK	crno mat	visokotlačna	kom	457,00	1 kom

Grupa proizvoda U13



**solido** by Caressi

### Kuhinjska slavina CA116U

- dugotrajni keramički diskovi
- fleksibilne cijevi za priključak

Rupa za pipu ø: 35 mm  
Izljev: zakretni i izvlačni  
Funkcija tuša: Ne

Br.art	Tip	Površinska obrada	Izvedba	JM	Cijena KM	za
113 520 632 •	CA116BKU	crno mat	visokotlačna	kom	521,00	1 kom

Grupa proizvoda U13



**KLUDI** 

5 JAHRE GARANTIE

### Standard zidna slavina

Funkcija tuša: ne  
Izljev: zakretna

Br.art	Tip	Površinska obrada	Izvedba	JM	Cijena KM	za
113 519 002 •	31052.05.08	krom	visokotlačna	kom	219,50	1 kom

Grupa proizvoda U14



## RUDI

### Kuhinjska slavina Line MN 807

- dugotrajni keramički diskovi
- fleksibilni priključci
- automatsko vraćanje crijeva tuša
- izvlačni tuš s jednom vrstom mlaza

Rupa za pipu ø: 35 mm  
Izljev: zakretna i izvlačna  
Funkcija tuša: Da

Br.art	Tip	Površinska obrada	Izvedba	JM	Cijena KM	za
113 548 541	Line MN 807	krom	visokotlačna	kom	430,00	1 kom

Grupa proizvoda UGR U25



solido by Ideal Standard

### Kuhinjska slavina Ceralook

Dugotrajni keramički diskovi  
Fleksibilne cijevi za priključak

Rupa za pipu ø: 35 mm  
Izljev: zakretna  
Funkcija tuša: Ne

Br.art	Tip	Površinska obrada	Izvedba	JM	Cijena KM	za
113 522 015 •	BC174AA	krom	visokotlačna	kom	348,00	1 kom
113 522 017 •	BC175AA	krom	niskotlačna	kom	406,00	1 kom

Grupa proizvoda U13



KLUDI

5 JAHRE GARANTIE

### Kuhinjska slavina Steel

ograničenje vruće vode  
dugotrajni keramički diskovi  
fleksibilne priključne cijevi

Rupa za pipu ø: 35 mm  
Izljev: zakretna  
Funkcija tuša: Ne

Br.art	Tip	Površinska obrada	Izvedba	JM	Cijena KM	za
113 519 068 •	45803.F8.77	nehrđajući čelik	visokotlačna	kom	746,00	1 kom

Grupa proizvoda U14



KLUDI

5 JAHRE GARANTIE

### Kuhinjska slavina Steel

ograničenje vruće vode  
dugotrajni keramički diskovi  
fleksibilne priključne cijevi

Rupa za pipu ø: 35 mm  
Izljev: zakretni i izvlačni  
Funkcija tuša: Ne

Br.art	Tip	Površinska obrada	Izvedba	JM	Cijena KM	za
113 519 069 •	45851.F8.77	nehrđajući čelik	visokotlačna	kom	1.003,00	1 kom

Grupa proizvoda U14



**PLADOS TELMA**  
THE SINK THAT BREATHES

## Kuhinjska slavina Zenmix

Rupa za pipu ø: 35 mm  
Izljev: zakretna  
Funkcija tuša: Ne

Br.art	Tip	Površinska obrada	Izvedba	JM	Cijena KM	za
113 548 655	Zenmix	boja aluminija UM 41	visokotlačna	kom	454,00	1 kom
113 548 656	Zenmix	titan UM 42	visokotlačna	kom	454,00	1 kom
113 548 657	Zenmix	crna UM 44	visokotlačna	kom	454,00	1 kom

Grupa proizvoda YGU



**PLADOS TELMA**  
THE SINK THAT BREATHES

## Kuhinjska slavina Vemixextl

Rupa za pipu ø: 35 mm  
Izljev: zakretna i izvlačna  
Funkcija tuša: Da

Br.art	Tip	Površinska obrada	Izvedba	JM	Cijena KM	za
113 548 658	Vemixextl	boja aluminija UM 41	visokotlačna	kom	394,00	1 kom
113 548 659	Vemixextl	titan UM 42	visokotlačna	kom	394,00	1 kom
113 548 660	Vemixextl	crna UM 44	visokotlačna	kom	394,00	1 kom

Grupa proizvoda YGU



113 548 658

113 548 659

**solido** by Alveus

## Kuhinjska slavina Siros-P

Dugotrajni keramički diskovi  
Fleksibilne cijevi za priključak

Rupa za pipu ø: 35 mm  
Izljev: zakretna i izvlačna  
Funkcija tuša: Ne

Br.art	Tip	Površinska obrada	Izvedba	JM	Cijena KM	za
113 520 813 •	Siros-P	arktik bijela	visokotlačna	kom	291,00	1 kom
113 520 814 •	Siros-P	bež	visokotlačna	kom	291,00	1 kom
113 520 815 •	Siros-P	Concrete	visokotlačna	kom	291,00	1 kom
113 520 812 •	Siros-P	karbon crno	visokotlačna	kom	291,00	1 kom

Grupa proizvoda U13



**Kuhinjska slavina CA1108U**

Posebna Anti-Fingertip (PVD) zaštita

ručica na desnoj strani  
dugotrajni keramički diskovi  
fleksibilne priključne cijevi

Hladan start: U osnovnoj postavci, ručica je uvijek postavljena na hladno, tako da se ne troši energija za toplu vodu.

Rupa za pipu ø: 35 mm  
Izljev: zakretni i izvlačni  
Funkcija tuša: Ne

Br.art	Tip	Površinska obrada	Izvedba	JM	Cijena KM	za
113 520 780 •	CA1108GMU	antracit	visokotlačna	kom	641,00	1 kom

Grupa proizvoda U13

**Kuhinjska slavina CA1108**

posebna Anti-Fingertip (PVD) zaštita

Ova boja (sloj) je vrlo jaka, ali nije neuništiva. Zbog toga, budite pažljivi sa tvrdim/oštrim predmetima i abrazivnim sredstvima za čišćenje.

- ručica na desnoj strani
- dugotrajni keramički diskovi
- fleksibilne priključne cijevi

Hladan start: U osnovnoj postavci, ručica je uvijek postavljena na hladno, tako da se ne troši energija za toplu vodu.

Rupa za pipu ø: 35 mm  
Izljev: zakretna  
Funkcija tuša: Ne

Br.art	Tip	Površinska obrada	Izvedba	JM	Cijena KM	za
113 520 774 •	CA1108BK	crno mat	visokotlačna	kom	423,00	1 kom

Grupa proizvoda U13

**Kuhinjska slavina CA1108U**

posebna Anti-Fingertip (PVD) zaštita

Ova boja (sloj) je vrlo jaka, ali nije neuništiva. Zbog toga, budite pažljivi sa tvrdim/oštrim predmetima i abrazivnim sredstvima za čišćenje.

ručica na desnoj strani  
dugotrajni keramički diskovi  
fleksibilne priključne cijevi

Hladan start: U osnovnoj postavci, ručica je uvijek postavljena na hladno, tako da se ne troši energija za toplu vodu.

Rupa za pipu ø: 35 mm  
Izljev: zakretni i izvlačni  
Funkcija tuša: Ne

Br.art	Tip	Površinska obrada	Izvedba	JM	Cijena KM	za
113 520 779 •	CA1108BKU	crno mat	visokotlačna	kom	470,00	1 kom

Grupa proizvoda U13



**solido** by Caressi

## Kuhinjska slavina CA1106

Rupa za pipu ø: 35 mm  
Izljev: zakretna  
Funkcija tuša: Ne

Br.art	Tip	Površinska obrada	Izvedba	JM	Cijena KM	za
113 520 769 •	CA1106BK	crno mat	visokotlačna	kom	364,00	1 kom

Grupa proizvoda U13



**solido** by Caressi

## Kuhinjska slavina CA1106

Posebna Anti-Fingertip (PVD) zaštita

ručica na desnoj strani, dugotrajni keramički diskovi, fleksibilne priključne cijevi  
Hladan start: U osnovnoj postavci, ručica je uvijek postavljena na hladno, tako da se ne troši energija za toplu vodu.

Rupa za pipu ø: 35 mm  
Izljev: zakretna  
Funkcija tuša: Ne

Br.art	Tip	Površinska obrada	Izvedba	JM	Cijena KM	za
113 520 770 •	CA1106GM	antracit	visokotlačna	kom	554,00	1 kom

Grupa proizvoda U13



**solido** by Caressi

## Kuhinjska slavina CABL004

- ručica na desnoj strani, dugotrajni keramički diskovi, fleksibilne cijevi za priključak  
Hladno pokretanje: ručica je u osnovnim postavkama uvijek postavljena na hladno, tako da se ne troši energija za toplu vodu.

Rupa za pipu ø: 35 mm  
Izljev: zakretna  
Funkcija tuša: Ne

Br.art	Tip	Površinska obrada	Izvedba	JM	Cijena KM	za
113 520 615 •	CABL004CH	krom	visokotlačna	kom	191,00	1 kom

Grupa proizvoda U13



**BLANCO**

## Kuhinjska slavina Jandora

visokokvalitetan dizajn u masivnom, brušenom plemenitom čeliku  
visoka cijev za jednostavno punjenje posuda i vaza, okomita nulta pozicija ručice za veću slobodu kod ugradnje, štedi energiju: početni položaj ručice je na hladnoj vodi

Izvedba: visokotlačna  
Rupa za pipu ø: 35 mm  
Površinska obrada: četkano  
Izljev: zakretna  
Funkcija tuša: Ne

Br.art	Tip	Br. art. dob.	Izljev	JM	Cijena KM	za
113 508 973 •	Jandora	526615	zakretna	kom	308,00	1 kom
113 508 974 •	Jandora-S	526614	zakretna i izvlačna	kom	504,00	1 kom

Grupa proizvoda U07





solido by Caressi

**Kuhinjska slavina CABL003**

- ručica na desnoj strani, dugotrajni keramički diskovi
  - fleksibilne cijevi za priključak
- Hladno pokretanje: ručkica je u osnovnim postavkama uvijek postavljena na hladno, tako da se ne troši energija za toplu vodu.

Rupa za pipu ø: 35 mm  
Izljev: zakretna  
Funkcija tuša: Ne

Br.art	Tip	Površinska obrada	Izvedba	JM	Cijena KM	za
113 520 643 •	CABL003I	nehrđajući čelik	visokotlačna	kom	265,00	1 kom
113 520 761 •	CABL003CH	krom	visokotlačna	kom	265,00	1 kom

Grupa proizvoda U13



solido by Caressi

**Kuhinjska slavina CABL003U**

- ručica na desnoj strani, dugotrajni keramički diskovi, fleksibilne priključne cijevi
- Hladan start: U osnovnoj postavci, ručica je uvijek postavljena na hladno, tako da se ne troši energija za toplu vodu.

Rupa za pipu ø: 35 mm  
Izljev: zakretni i izvlačni  
Funkcija tuša: Ne

Br.art	Tip	Površinska obrada	Izvedba	JM	Cijena KM	za
113 520 762 •	CABL003CHU	krom	visokotlačna	kom	294,00	1 kom

Grupa proizvoda U13



solido by Caressi

**Kuhinjska slavina CA1108**

- ručka desno, dugotrajni keramički diskovi, fleksibilne cijevi za priključak
- Hladno pokretanje: ručkica je u osnovnim postavkama uvijek postavljena na hladno, tako da se ne troši energija za toplu vodu.

Rupa za pipu ø: 35 mm  
Izljev: zakretna  
Funkcija tuša: Ne

Br.art	Tip	Površinska obrada	Izvedba	JM	Cijena KM	za
113 520 773 •	CA1108I	nehrđajući čelik	visokotlačna	kom	399,00	1 kom

Grupa proizvoda U13



solido by Caressi

**Kuhinjska slavina CA109**

ručka s prednje strane  
dugotrajni keramički diskovi  
fleksibilni priključni cijevi

Rupa za pipu ø: 35 mm  
Izljev: zakretna  
Funkcija tuša: Ne

Br.art	Tip	Površinska obrada	Izvedba	JM	Cijena KM	za
113 520 663 •	CA109I	nehrđajući čelik	visokotlačna	kom	501,00	1 kom

Grupa proizvoda U13



**solido** by Caressi

## Kuhinjska slavina CA1108U

- ručka desno, dugotrajni keramički diskovi, fleksibilne cijevi za priključak  
Hladno pokretanje: ručkica je u osnovnim postavkama uvijek postavljena na hladno, tako da se ne troši energija za toplu vodu.

Rupa za pipu ø: 35 mm  
Izljev: zakretni i izvlačni  
Funkcija tuša: Ne

Br.art	Tip	Površinska obrada	Izvedba	JM	Cijena KM	za
113 520 778 •	CA1108IU	nehrđajući čelik	visokotlačna	kom	457,00	1 kom

Grupa proizvoda U13



**solido** by Ideal Standard

## Kuhinjska slavina Ceralook

Dugotrajni keramički diskovi, Fleksibilne cijevi za priključak

Rupa za pipu ø: 35 mm  
Izljev: zakretna  
Funkcija tuša: Ne

Br.art	Tip	Površinska obrada	Izvedba	JM	Cijena KM	za
113 522 015 •	BC174AA	krom	visokotlačna	kom	348,00	1 kom
113 522 017 •	BC175AA	krom	niskotlačna	kom	406,00	1 kom

Grupa proizvoda U13



**solido** by Caressi

## Kuhinjska slavina CA108 - za ispred prozora

- fleksibilne priključne cijevi, dugotrajne keramičke diskovi
- upravljanje ručicom na desnoj strani

Hladno pokretanje: ručkica je u osnovnim postavkama uvijek postavljena na hladno, tako da se ne troši energija za toplu vodu.

**Montaža ispred prozora: pomoću fleksibilnih crijeva slavina se okomito izvlači iz sudopera i preklopi.**

Rupa za pipu ø: 35 mm  
Izljev: zakretna  
Funkcija tuša: Ne

Br.art	Tip	Površinska obrada	Izvedba	JM	Cijena KM	za
113 520 736 •	CA108I ispred prozora	nehrđajući čelik	visokotlačna	kom	540,00	1 kom

Grupa proizvoda U13



**solido** by Caressi

## Kuhinjska slavina CA108U-ND

- ručka desno, dugotrajni keramički diskovi, fleksibilni priključci cijevi

Hladno pokretanje: ručkica je u osnovnim postavkama uvijek postavljena na hladno, tako da se ne troši energija za toplu vodu.

Rupa za pipu ø: 35 mm  
Izljev: zakretna i izvlačna  
Funkcija tuša: Ne

Br.art	Tip	Površinska obrada	Izvedba	JM	Cijena KM	za
113 520 646 •	CA108IU-ND	nehrđajući čelik	niskotlačna	kom	530,00	1 kom

Grupa proizvoda U13



# BLANCO

## Kuhinjska slavina Fontas II

**Prikladna 2-u-1 slavina s polugom za miješanje s desne strane za hladnu i toplu vodu i okretnom ručkom s lijeve strane za dodatnu cijev za hladnu vodu (npr. voda iz bunara ili filtrirana voda)**

Higijenski: odvojeni dovod vode i odvojeni izlaz za cijevi hladne vode (npr. voda iz bunara) – bez miješanja s vodom iz slavine

Praktična ušteda prostora: zahvaljujući slavini 2-u-1, nije potrebno dodatno bušenje za, primjerice, izvlačenje filtrirane vode.

Integrirani ispušt za obje vrste vode, sa posebnim regulatorom mlaza

Ostale boje možete pogledati u web shopu.

Rupa za pipu ø: 35 mm  
Izljev: zakretna  
Funkcija tuša: Ne

Br.art	Tip	Br. art. dob.	Površinska obrada	Izvedba	JM	Cijena KM	za
113 508 007	Fontas II	523128	krom	visokotlačna	kom	521,00	1 kom
113 508 008	Fontas II	523129	nehrđajući čelik	visokotlačna	kom	590,00	1 kom
S13BLANCO	Fontas II	526692	satini zlatno	visokotlačna	kom	729,90	1 kom
113 508 009	Fontas II	523130	antracit	visokotlačna	kom	564,00	1 kom
113 508 013	Fontas II	523134	granit bijelo	visokotlačna	kom	564,00	1 kom
113 508 014	Fontas II	523135	boja kafe	visokotlačna	kom	564,00	1 kom
113 508 015	Fontas II	523136	tartufo	visokotlačna	kom	564,00	1 kom
113 508 016	Fontas II	523137	kameno siva	visokotlačna	kom	564,00	1 kom
113 508 698	Fontas II	526157	crna	visokotlačna	kom	564,00	1 kom
113 508 979	Fontas II	526670	crno mat	visokotlačna	kom	624,00	1 kom
113 509 303	Fontas II	526942	vulkan siva	visokotlačna	kom	564,00	1 kom
113 509 304	Fontas II	526943	soft bijela	visokotlačna	kom	564,00	1 kom
113 509 599	Fontas II	527736	satini dark steel	visokotlačna	kom	675,00	1 kom
113 509 600	Fontas II	527714	satini platinium	visokotlačna	kom	675,00	1 kom



Grupa proizvoda U07

# BLANCO

## Kuhinjska slavina Fontas-S II

Rupa za pipu ø: 35 mm  
Izljev: zakretni i izvlačni  
Funkcija tuša: Ne

Br.art	Tip	Br. art. dob.	Površinska obrada	Izvedba	JM	Cijena KM	za
113 508 448	Fontas-S II	525198	krom	visokotlačna	kom	726,00	1 kom
113 508 449	Fontas-S II	525199	nehrđajući čelik	visokotlačna	kom	812,00	1 kom
113 508 450	Fontas-S II	525200	antracit	visokotlačna	kom	846,00	1 kom
113 508 451	Fontas-S II	525207	kameno siva	visokotlačna	kom	846,00	1 kom
113 508 454	Fontas-S II	525204	silgranit bijelo	visokotlačna	kom	846,00	1 kom
113 508 457	Fontas-S II	525206	tartufo	visokotlačna	kom	846,00	1 kom
113 508 459	Fontas-S II	525205	boja kave	visokotlačna	kom	846,00	1 kom
113 508 699	Fontas-S II	526158	crna	visokotlačna	kom	846,00	1 kom
113 508 980	Fontas-S II	526672	crno mat	visokotlačna	kom	812,00	1 kom
113 509 301	Fontas-S II	526946	vulkan siva	visokotlačna	kom	846,00	1 kom
113 509 302	Fontas-S II	526947	soft bijela	visokotlačna	kom	846,00	1 kom
113 509 597	Fontas-S II	527737	satini dark steel	visokotlačna	kom	880,00	1 kom
113 509 598	Fontas-S II	527715	satini platinium	visokotlačna	kom	880,00	1 kom



Grupa proizvoda U07

**BLANCO****Kuhinjska slavina Mila**

dugotrajni keramički diskovi  
fleksibilne cijevi za priključak

Rupa za pipu ø: 35 mm  
Izljev: zakretna  
Funkcija tuša: Ne

Br.art	Tip	Br. art. dob.	Površinska obrada	Izvedba	JM	Cijena KM	za
113 502 512 •	Mila	519414	krom	visokotlačna	kom	188,00	1 kom
113 508 966 •	Mila	526657	crno mat	visokotlačna	kom	273,00	1 kom

Grupa proizvoda U07

**BLANCO****Kuhinjska slavina Mila- S**

dugotrajni keramički diskovi, fleksibilne cijevi za priključak

Rupa za pipu ø: 35 mm  
Izljev: zakretni i izvlačni  
Funkcija tuša: Ne

Br.art	Tip	Br. art. dob.	Površinska obrada	Izvedba	JM	Cijena KM	za
113 502 510 •	Mila-S	519810	krom	visokotlačna	kom	342,00	1 kom
113 508 967 •	Mila-S	526660	crno mat	visokotlačna	kom	385,00	1 kom
113 502 511 •	Mila-S	521466	krom	niskotlačna	kom	402,00	1 kom

Grupa proizvoda U07

**BLANCO****Kuhinjska slavina Mili**

Elegantna jednoručna mješalica. Zakretna cijev od 360° idealna za kompaktne sudopere. Visoki izljev u obliku slova J za jednostavno punjenje visokih posuda.

Rupa za pipu ø: 35 mm  
Izljev: zakretna  
Funkcija tuša: Ne

Br.art	Tip	Br. art. dob.	Površinska obrada	Izvedba	JM	Cijena KM	za
113 507 616 •	Mili	519413	krom	visokotlačna	kom	188,00	1 kom
113 507 617 •	Mili	523103	antracit	visokotlačna	kom	265,00	1 kom
113 507 621 •	Mili	523107	bijela	visokotlačna	kom	265,00	1 kom
113 507 626 •	Mili	523111	boja kave	visokotlačna	kom	265,00	1 kom
113 508 654 •	Mili	526159	crna	visokotlačna	kom	265,00	1 kom
113 508 968 •	Mili	526665	crna mat	visokotlačna	kom	273,00	1 kom
113 509 330 •	Mili	527460	vulkan siva	visokotlačna	kom	265,00	1 kom
113 509 331 •	Mili	527461	soft bijela	visokotlačna	kom	265,00	1 kom

Grupa proizvoda U07



113509330

113507616



113509331



113508968



113507621



113507617



113507654



113507626

## BLANCO

### Kuhinjska slavina Lanora-S

visokokvalitetan dizajn u masivnom, brušenom plemenitom čeliku  
čista estetika za moderne kuhinje  
visoka cijev za jednostavno punjenje posuda i vaza  
okomita nulta pozicija ručkice za veću slobodu kod ugradnje  
štedi energiju: početni položaj ručkice je na hladnoj vodi

Rupa za pipu ø: 35 mm  
Izljev: zakretni i izvlačni  
Funkcija tuša: Ne

Br.art	Tip	Br. art. dob.	Površinska obrada	Izvedba	JM	Cijena KM	za
113 507 931 •	Lanora-S	523123	nehrđajući čelik	visokotlačna	kom	470,00	1 kom
113 508 445 •	Lanora-S	525126	nehrđajući čelik	niskotlačna	kom	573,00	1 kom

Grupa proizvoda U07



## BLANCO

### Kuhinjska slavina Lanora

Rupa za pipu ø: 35 mm  
Izljev: zakretna  
Funkcija tuša: Ne

Br.art	Tip	Br. art. dob.	Površinska obrada	Izvedba	JM	Cijena KM	za
113 507 930 •	Lanora	523122	neh. čelik	visokotlačna	kom	308,00	1 kom

Grupa proizvoda U07



## BLANCO

### Kuhinjska slavina Laressa-F

moderna slavina za ispred prozora  
jednostavan mehanizam kojim se pipa rotira/spušta prema naprijed  
ublaženo spuštanje i sigurno uglavljivanje  
optimalna visina omogućuje potpuno spuštanje slavine u korito  
ručka slavine smještena bočno - u ponudi s ručkom desno i ručkom lijevo  
visoka cijev za jednostavno punjenje posuda i vaza  
pogodno za za montažu ispod prozora, minimalan razmak između sudopera i krila prozora je 65 mm

Rupa za pipu ø: 35 mm  
Izljev: zakretna  
Funkcija tuša: Ne

Br.art	Tip	Br. art. dob.	Površinska obrada	Izvedba	JM	Cijena KM	za
113 507 642 •	Laressa-F	521545	krom	visokotlačna	kom	419,00	1 kom

Grupa proizvoda U07



113507642



113507642



**BLANCO****Kuhinjska slavina Linus**

praktičan oblik i funkcionalnost  
 minimalističan dizajn  
 visoka cijev za jednostavno punjenje posuda i vaza  
 Zakretna cijev od 360° omogućuje veliki polumjer djelovanja.

Rupa za pipu ø: 35 mm  
 Izljev: zakretna  
 Funkcija tuša: Ne

Br.art	Tip	Br. art. dob.	Površinska obrada	Izvedba	JM	Cijena KM	za
113 502 494	Linus	516698	antracit	visokotlačna	kom	496,00	1 kom
113 502 498	Linus	516702	bijelo	visokotlačna	kom	496,00	1 kom
113 502 503	Linus	516707	boja kave	visokotlačna	kom	496,00	1 kom
113 508 682	Linus	526149	crna	visokotlačna	kom	496,00	1 kom
113 508 681	Linus	525806	crno mat	visokotlačna	kom	581,00	1 kom
113 502 495	Linus	518814	kameno siva	visokotlačna	kom	496,00	1 kom
113 502 506	Linus	514019	krom	visokotlačna	kom	410,00	1 kom
113 508 836	Linus	526241	nehrđajući čelik PVD	visokotlačna	kom	598,00	1 kom
113 509 603	Linus	527732	satini darksteel	visokotlačna	kom	615,00	1 kom
113 509 604	Linus	527698	satini platinium	visokotlačna	kom	615,00	1 kom
113 509 313	Linus	526683	satini zlatno	visokotlačna	kom	521,00	1 kom
113 509 315	Linus	526961	soft bijela	visokotlačna	kom	496,00	1 kom
113 502 501	Linus	517622	tartufo	visokotlačna	kom	496,00	1 kom
113 509 314	Linus	526960	vulkan siva	visokotlačna	kom	496,00	1 kom

Grupa proizvoda U07

**BLANCO****Kuhinjska slavina Linus- S**

praktičan oblik i funkcionalnost, minimalističan dizajn, izvlačni izljev u visoko kvalitetnoj metalnoj izvedbi, visoka cijev za jednostavno punjenje posuda i vaza

Rupa za pipu ø: 35 mm  
 Izljev: zakretni i izvlačni  
 Funkcija tuša: Ne

Br.art	Tip	Br. art. dob.	Površinska obrada	Izvedba	JM	Cijena KM	za
113 502 479	Linus-S	516688	antracit	visokotlačna	kom	564,00	1 kom
113 502 483	Linus-S	516692	bijelo	visokotlačna	kom	564,00	1 kom
113 502 488	Linus-S	516697	boja kave	visokotlačna	kom	564,00	1 kom
113 508 684	Linus-S	526148	crna	visokotlačna	kom	564,00	1 kom
113 508 683	Linus-S	525807	crno mat	visokotlačna	kom	684,00	1 kom
113 502 480	Linus-S	518813	kameno siva	visokotlačna	kom	564,00	1 kom
113 502 490	Linus-S	512402	krom	visokotlačna	kom	461,00	1 kom
113 508 837	Linus-S	526242	nehrđajući čelik / PVD	visokotlačna	kom	667,00	1 kom
113 509 601	Linus-S	527733	satini darksteel	visokotlačna	kom	658,00	1 kom
113 509 602	Linus-S	527699	satini platinium	visokotlačna	kom	658,00	1 kom
113 508 972	Linus-S	526684	satini zlatno	visokotlačna	kom	581,00	1 kom
113 509 312	Linus-S	526959	soft bijela	visokotlačna	kom	564,00	1 kom
113 502 486	Linus-S	517621	tartufo	visokotlačna	kom	564,00	1 kom
113 509 311	Linus-S	526958	vulkan siva	visokotlačna	kom	564,00	1 kom

Grupa proizvoda U07



# BLANCO

## Kuhinjska slavina Avona-S

Zanimljiva kombinacija oblikih i pravokutnih oblika  
Suženo pri vrhu s elegantnim prijelazom u vrat slavine  
Izvedba u boji za savršenu usklađenost sa SILGRANIT sudoperima i sudoperima u boji  
Izvlačno crijevo u visokokvalitetnoj metalnoj izvedbi

Rupa za pipu ø: 35 mm  
Izljev: zakretna i izvlačna  
Funkcija tuša: Ne

Br.art	Tip	Br. art. dob.	Površinska obrada	Izvedba	JM	Cijena KM	za
113 507 955 •	Avona-S	521278	antracit	visokotlačna	kom	778,00	1 kom
113 507 956 •	Avona-S	521285	kameno siva	visokotlačna	kom	778,00	1 kom
113 507 959 •	Avona-S	521280	granit bijelo	visokotlačna	kom	778,00	1 kom
113 507 962 •	Avona-S	521283	tartufo	visokotlačna	kom	778,00	1 kom
113 507 964 •	Avona-S	521284	boja kave	visokotlačna	kom	778,00	1 kom
113 508 694 •	Avona-S	526170	crna	visokotlačna	kom	778,00	1 kom
113 509 307 •	Avona-S	526928	vulkan siva/krom	visokotlačna	kom	778,00	1 kom
113 509 308 •	Avona-S	526929	soft bijela/krom	visokotlačna	kom	778,00	1 kom

Grupa proizvoda U07



113507955



113507962

# BLANCO

## Kuhinjska slavina Carena-S Vario

klasična moderna pipa  
visoka cijev za jednostavno punjenje posuda i vaza  
visoko pozicionirana, ergonomska ručica  
Izvlačni tuš sa dva mlaza, sa funkcijom izmjene

Izvedba: visokotlačna  
Rupa za pipu ø: 35 mm  
Izljev: zakretni i izvlačni

Br.art	Tip	Br. art. dob.	Površinska obrada	Funkcija tuša	JM	Cijena KM	za
113 507 842 •	Carena-S Vario	521356	krom	Da	kom	607,00	1 kom
113 507 843 •	Carena-S Vario	521358	antracit/krom	Da	kom	624,00	1 kom
113 507 844 •	Carena-S Vario	521359	kameno siva/krom	Da	kom	624,00	1 kom
113 507 847 •	Carena-S Vario	521368	granit bijelo/krom	Da	kom	624,00	1 kom
113 507 850 •	Carena-S Vario	521376	tartufo/krom	Da	kom	624,00	1 kom
113 507 852 •	Carena-S Vario	521378	boja kave/krom	Da	kom	624,00	1 kom
113 508 687 •	Carena-S Vario	526172	crno/krom	Da	kom	624,00	1 kom
113 509 309 •	Carena-S Vario	526930	vulkan siva/krom	Ne	kom	624,00	1 kom
113 509 310 •	Carena-S Vario	526931	soft bijela/krom	Ne	kom	624,00	1 kom

Grupa proizvoda U07



113507850

113507844



113507847

113509309

**RUDI****Kuhinjska slavina Line MN 1001**

- okretni perlator za usmjeravanje mlaza vode, dugotrajni keramički diskovi
- fleksibilni priključci, ograničavanje temperature

Rupa za pipu ø: 35 mm  
Izljev: zakretna  
Funkcija tuša: Ne

Br.art	Tip	Površinska obrada	Izvedba	JM	Cijena KM	za
113 548 540	Line MN 1001	krom	visokotlačna	kom	216,00	1 kom

Grupa proizvoda UGR U25

**RUDI****Kuhinjska slavina Line MN 1011**

- dugotrajni keramički diskovi, fleksibilni priključci
- ograničavanje temperature, ograničavanje protoka vode
- izvlačni tuš s jednom vrstom mlaza

Rupa za pipu ø: 35 mm  
Izljev: zakretna i izvlačna  
Funkcija tuša: Da

Br.art	Tip	Površinska obrada	Izvedba	JM	Cijena KM	za
113 548 544	Line MN 1011	krom/crno	visokotlačna	kom	490,00	1 kom

Grupa proizvoda UGR U25

**GM** GranMaster**Kuhinjska slavina Granit BMO**

Materijal: metal  
Rupa za pipu ø: 35 mm  
Funkcija tuša: Ne

Br.art	Tip	Boja	Površinska obrada	Izvedba	JM	Cijena KM	za
113 548 568	Granit BMO	grafit metalik	granit	visokotlačna	kom	130,50	1 kom
113 548 570	Granit BMO	bež	granit	visokotlačna	kom	102,00	1 kom

Grupa proizvoda YGP

**PLADOS** **TELMA**  
THE SINK THAT BREATHES**Kuhinjska slavina Petramix**

Rupa za pipu ø: 35 mm  
Izljev: zakretna  
Funkcija tuša: Ne

Br.art	Tip	Površinska obrada	Izvedba	JM	Cijena KM	za
113 548 661	Petramix	boja aluminija UM 41	visokotlačna	kom	276,00	1 kom
113 548 662	Petramix	titan UM 42	visokotlačna	kom	276,00	1 kom
113 548 663	Petramix	crna UM 44	visokotlačna	kom	276,00	1 kom

Grupa proizvoda YGU



## Kuhinjska slavina CA1105

Rupa za pipu ø: 35 mm  
Izljev: zakretna  
Funkcija tuša: Ne

Br.art	Tip	Površinska obrada	Izvedba	JM	Cijena KM	za
113 520 764 •	CA1105BK	crno mat	visokotlačna	kom	364,00	1 kom

Grupa proizvoda U13



## Kuhinjska slavina CA125

**Izvlačan dio isputa, bez tegova,** Ručica na desnoj strani dugotrajni keramički diskovi, fleksibilne priključne cijevi  
Hladan start: U osnovnoj postavci, ručica je uvijek postavljena na hladno, tako da se ne troši energija za toplu vodu.

Rupa za pipu ø: 35 mm  
Izljev: zakretni i izvlačni  
Funkcija tuša: Ne

Br.art	Tip	Površinska obrada	Izvedba	JM	Cijena KM	za
113 520 518 •	CA125BKU	crno mat	visokotlačna	kom	658,00	1 kom

Grupa proizvoda U13



## Kuhinjska slavina CABL002I

- ručica na desnoj strani
- dugotrajni keramički diskovi
- fleksibilne cijevi za priključak

Hladno pokretanje: ručica je u osnovnim postavkama uvijek postavljena na hladno, tako da se ne troši energija za toplu vodu.

Rupa za pipu ø: 35 mm  
Izljev: zakretna  
Funkcija tuša: Ne

Br.art	Tip	Površinska obrada	Izvedba	JM	Cijena KM	za
113 520 618 •	CABL002ED	nehrdajući čelik	visokotlačna	kom	229,00	1 kom

Grupa proizvoda U13



## Kuhinjska slavina BauLoop

dugotrajni keramički diskovi  
fleksibilne cijevi za priključak

Rupa za pipu ø: 34 mm  
Izljev: zakretna  
Funkcija tuša: Ne

Br.art	Tip	Površinska obrada	Izvedba	JM	Cijena KM	za
113 518 495 •	31368001	krom	visokotlačna	kom	291,00	1 kom

Grupa proizvoda U14



**BLANCO****Kuhinjska slavina Candor**

Rupa za pipu ø: 35 mm  
 Funkcija tuša: Ne

Br.art	Tip	Br. art. dob.	Površinska obrada	Izvedba	Izljev	JM	Cijena KM	za
113 507 928 •	Candor	523120	nehrđajući čelik	visokotlačna	zakretna	kom	299,00	1 kom
113 507 929 •	Candor	523121	nehrđajući čelik	visokotlačna	zakretna i izvlačna	kom	461,00	1 kom
113 508 444 •	Candor-S	525125	nehrđajući čelik	niskotlačna	zakretna i izvlačna	kom	573,00	1 kom

Grupa proizvoda U07



113507929

113507928

**BLANCO****Kuhinjska slavina Coressa-F**

Slavina namijenjena za montažu ispred prozora  
 Pogodno za montažu ispod prozora, minimalan razmak između sudopera i krila prozora je 6,5 cm

Rupa za pipu ø: 35 mm  
 Izljev: zakretna  
 Funkcija tuša: Ne

Br.art	Tip	Br. art. dob.	Površinska obrada	Izvedba	JM	Cijena KM	za
113 507 644 •	Coressa-F	521543	krom	visokotlačna	kom	419,00	1 kom

Grupa proizvoda U07



113507644

**solido** by Caressi

**Kuhinjska slavina CABL005**

- ručica na desnoj strani
- dugotrajni keramički diskovi
- fleksibilne cijevi za priključak

Hladno pokretanje: ručica je u osnovnim postavkama uvijek postavljena na hladno, tako da se ne troši energija za toplu vodu.

Rupa za pipu ø: 35 mm  
 Izljev: zakretna  
 Funkcija tuša: Ne

Br.art	Tip	Površinska obrada	Izvedba	JM	Cijena KM	za
113 520 614 •	CABL005CH	krom	visokotlačna	kom	191,00	1 kom

Grupa proizvoda U13





# BLANCO

## Kuhinjska slavina Mida

dugotrajni keramički diskovi  
fleksibilne priključne cijevi

Rupa za pipu ø: 35 mm  
Izljev: zakretna  
Funkcija tuša: Ne

Br.art	Tip	Br. art. dob.	Površinska obrada	Izvedba	JM	Cijena KM	za
113 507 596 •	Mida	519415	antracit	visokotlačna	kom	265,00	1 kom
113 507 600 •	Mida	519418	bijelo	visokotlačna	kom	265,00	1 kom
113 507 605 •	Mida	519423	boja kave	visokotlačna	kom	265,00	1 kom
113 508 964 •	Mida	526649	crno mat	visokotlačna	kom	291,00	1 kom
113 508 652 •	Mida	526145	crnokrom	visokotlačna	kom	265,00	1 kom
113 502 509 •	Mida	517742	krom	visokotlačna	kom	179,00	1 kom
113 509 329 •	Mida	526966	soft bijela	visokotlačna	kom	265,00	1 kom
113 509 328 •	Mida	526965	vulkan siva	visokotlačna	kom	265,00	1 kom

Grupa proizvoda U07



# BLANCO

## Kuhinjska slavina Mida- S

dugotrajni keramički diskovi  
fleksibilne priključne cijevi

Rupa za pipu ø: 35 mm  
Izljev: zakretni i izvlačni  
Funkcija tuša: Ne

Br.art	Tip	Br. art. dob.	Površinska obrada	Izvedba	JM	Cijena KM	za
113 507 606 •	Mida-S	521455	antracit	visokotlačna	kom	367,00	1 kom
113 507 610 •	Mida-S	521457	bijelo	visokotlačna	kom	367,00	1 kom
113 507 615 •	Mida-S	521461	boja kave	visokotlačna	kom	367,00	1 kom
113 508 653 •	Mida-S	526146	crna	visokotlačna	kom	367,00	1 kom
113 508 965 •	Mida-S	526653	crno mat	visokotlačna	kom	419,00	1 kom
113 502 508 •	Mida-S	521454	krom	visokotlačna	kom	325,00	1 kom
113 509 327 •	Mida-S	527968	soft bijela	visokotlačna	kom	367,00	1 kom
113 509 326 •	Mida-S	526967	vulkan siva	visokotlačna	kom	367,00	1 kom

Grupa proizvoda U07



# BLANCO

## Kuhinjska slavina Trima

slavina 3-u-1: hladna, topla i filtrirana voda iz jedne slavine  
dvije ručice: hladna/topla voda desno, filtrirana voda lijevo  
higijenski: odvojeni dovod vode i kombinirani izlaz za filtriranu i miješanu vodu  
visokokvalitetni BWT filter za vodu, za reduciranje kamenca i poboljšani okus  
duži rok upotrebe zahvaljujući većem kapacitetu filtera  
mjerac protoka za tačnu indikaciju kapaciteta filtera

Rupa za pipu ø: 35 mm  
Izljev: zakretna  
Funkcija tuša: Ne

Br.art	Tip	Br. art. dob.	Površinska obrada	Izvedba	JM	Cijena KM	za
113 508 006 •	Trima	520840	krom	visokotlačna	kom	461,00	1 kom

Grupa proizvoda U07



**BLANCO****Sifon 6/4" za odvod 40/50mm**

Br.art	JM	Cijena KM	za
113 508 872 •	kom	17,00	1 kom
113 508 873 •	kom	17,00	1 kom

Grupa proizvoda U06

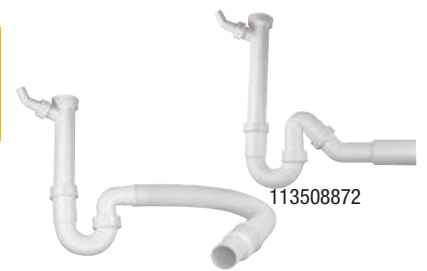

113508873

**BLANCO****Poklopac za odvod CapFlow™**

Estetski poklopac odvoda  
Zadržana je potpuna funkcionalnost odvoda za mrežicom  
Prikladno za perilicu posuđa  
Nije kompatibilno sa InFino® odvodnim sistemom

Tip: CapFlow™

Br.art	JM	Cijena KM	za
113 508 086 •	kom	43,00	1 kom

Grupa proizvoda U06

**BLANCO****Okretni gumb 119293**

Rupa 35 mm

Tip: 119293

Br.art	Površinska obrada	JM	Cijena KM	za
113 506 010 •	kromirano	kom	34,00	1 kom

Grupa proizvoda U06

**BLANCO****3 1/2" okretni gumb - set za nadogradnju Blanco Standard odvodnog sistema**

za promjenu s ručnog upravljanja na upravljanje ekscentrom s okretnim gumbom  
okretni gumb kromirani

Br.art	Materijal	Površinska obrada	JM	Cijena KM	za
113 506 009 •	nehrđajući čelik	kromirano	kom	60,00	1 kom

Grupa proizvoda U06

**BLANCO****Blanco povlačni gumb Livia**

Tip: Livia-S  
Promjer rupe Ø: 35 mm

Br.art	Površinska obrada	JM	Cijena KM	za
113 508 076 •	krom	kom	94,00	1 kom
113 508 993 •	satini zlatno	kom	120,00	1 kom

Grupa proizvoda U06



# BLANCO

## Blanco povlačni gumb

Upravljanje povlačenjem.

Promjer rupe Ø: 35 mm

Br.art	Materijal	Površinska obrada	JM	Cijena KM	za
113 502 470 •	mesing	krom	kom	120,00	1 kom
113 508 032 •	plastika	krom	kom	34,00	1 kom
113 508 033 •	mesing	nehrđajući čelik	kom	128,00	1 kom
113 508 034 •	metal	nehrđajući čelik četkani	kom	154,00	1 kom
113 508 691 •	mesing	crno mat	kom	111,00	1 kom
113 509 344 •	mesing	satini zlatno	kom	120,00	1 kom
113 509 629 •	nehrđ- čelik	satini dark steel	kom	128,00	1 kom
113 509 630 •	nehrđ- čelik	satini platinium	kom	128,00	1 kom

Grupa proizvoda U06



## Set za nadogradnju InFino

Pametan manuelni koncept upravljanja, opcionalno s daljinskim upravljačem. Integriran gotovo bez ruba i prijelaza. Primjenjiv za sve BLANCO sudopere. Izvedba u ravni površine, za usklađen izgled. Predodređen, uvijek tačno centriran položaj mrežice odvoda. Lako održavanje - jednostavna i brza montaža ventila. Odvodni sistem je primjenjiv u sve tri vrste materijala sudopera. Odvod se otvara i zatvara zakretanjem gumba u desnu ili lijevu stranu. Pozicija sita se ne mijenja za razliku od klasičnog sistema dizanja i spuštanja. Taj sistem sprječava onečišćenje velikim dijelovima.

Tip: InFino

Br.art	JM	Cijena KM	za
113 502 469 •	kom	60,00	1 kom

Grupa proizvoda U06



# BLANCO

## Upravljački elementi za InFino

Promjer rupe Ø: 35 mm

Br.art	Površinska obrada	JM	Cijena KM	za
113 508 043 •	nehrđajući čelik	kom	162,00	1 kom

Grupa proizvoda U06



# BLANCO

## Odvodna i preljevna garnitura InFino

Br.art	Površinska obrada	Odgovara za	Tvornički broj	JM	Cijena KM	za
113 508 845 •	crna mat	1 korito	239975	kom	137,00	1 kom
113 508 846 •	crna mat	2 korita	239979	kom	239,00	1 kom
113 509 345 •	satini zlatno	1 korito	203476	kom	145,00	1 kom
113 509 017 •	satini zlatno	2 korita	203477	kom	239,00	1 kom
113 509 631 •	satini dark steel	1 korito	206900	kom	154,00	1 kom
113 509 632 •	satini dark steel	2 korita	206901	kom	273,00	1 kom
113 509 633 •	satini platinium	1 korito	207406	kom	154,00	1 kom
113 509 634 •	satini platinium	2 korita	207410	kom	273,00	1 kom

Grupa proizvoda U06



# BLANCO

## Rešetka za sudopere

Postavljena u korito, rešetka za sudoper stvara dodatnu funkcionalnu razinu za ocjeđivanje posuđa, pranje hrane, itd. ili služi kao podloga za lonce na radnoj ploči, od visokokvalitetnog nehrđajućeg čelika, namijenjena za BLANCO NAYA, PLEON i SUBLINE serije od SIGRANIT materijala i keramike.

Marka: Blanco  
 Dimenzija: 251,5 x 384 mm  
 Odgovara za: univerzalna primjena  
 Materijal: nehrđajući čelik

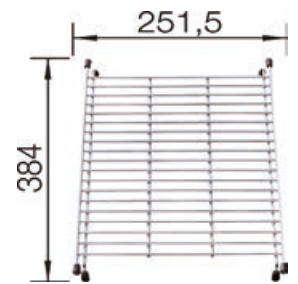

Br.art	JM	Cijena KM	za
113 507 367 •	kom	171,00	1 kom

Grupa proizvoda U06

## Plitice/posude za ostatke

Idealan dodatak za sudoper - plitice se mogu koristiti za razne namjene:

- kao posuda za otpad pri rezanju namirnica
- za ocjeđivanje voća i povrća
- kao posuda za kuhanje na pari
- za procjeđivanje tjestenine, riže, povrća i sl.
- kao polica za ocjeđivanje posuđa i pribora

Marka: Blanco

Br.art	Dimenzija mm	Odgovara za	Materijal	JM	Cijena KM	za
113 502 131 •	435 x 174 x 173	Blanco sudoperi Subline, Andano, Zerox, Elon i Etagon	nehrđajući čelik	kom	137,00	1 kom
113 502 132 •	388 x 187	BLANCO Etagon (samo nehrđajući čelik)	nehrđajući čelik	kom	256,00	1 kom
113 507 439 •	215 x 215 x 100		plastika	kom	77,00	1 kom

Grupa proizvoda U06



113502132

113502131



113507439



113507439

# BLANCO

## Top rešetke

Postavljene na rub korita, Top rešetke prave most preko sudopera, koji podržava radne procese na dvije razine.

Druge mogućnosti upotrebe na radnoj ploči (npr. kao postolje za lonce)

Od kvalitetnog nehrđajućeg čelika.

Namijenjeno za BLANCO NAYA, PLEON i SUBLINE od SILGRANIT-a

Marka: Blanco  
 Materijal: nehrđajući čelik

Br.art	Dimenzija mm	JM	Cijena KM	za
113 507 925 •	416 x 60	kom	162,00	1 kom
113 508 094 •	386 x 60	kom	145,00	1 kom

Grupa proizvoda U06



113 507 925



Etagon 500-IF s Top rešetkama

# BLANCO

## Preklopna podloga nehrđajući čelik

Može se postaviti na površinu za ocjeđivanje, preko korita ili na radnu ploču. Proširuje svestranost sudopera, npr. kod pranja posuđa ili punjenja lonaca. Varijabilno pozicioniranje na površinu za ocjeđivanje, korito ili izvan sudopera. Jednostavno za odlaganje zahvaljujući praktičnoj preklopnoj funkciji. Maksimalno opterećenje od 10 kg, nije namijenjeno za perilicu posuđa

Marka: Blanco  
Materijal: nehrđajući čelik

Br.art	Dimenzije (D x Š x V) mm	Odgovara za	JM	Cijena KM	za
113 508 716 •	460 x 420	korita do 400 mm širine, posebno PLEON SUBLINE (Silgranit i keramika) ANDANO, CLARON, CRONOS, SUPRA, ZEROX, IDENTO	kom	162,00	1 kom
113 508 717 •	460 x 440	korita do 420 mm širine, posebno ADON, CLARON Dampfgar Plus, DIVON, PLEON, SUBLINE (Silgranit i keramika) ANDANO, CLARON, CRONOS, SUPRA, ZEROX, IDENTO	kom	162,00	1 kom

Grupa proizvoda U06



# BLANCO

## Dijamant-krunska pila

Za bušenje prethodno izglodanih rupa (35 mm) kod SILGRANIT® sudopera

Br.art	JM	Cijena KM	za
113 508 089 •	kom	102,00	1 kom

Grupa proizvoda U06



# RODI

## Dispanser za tekući sapun Redondo

Br.art	Tip	Površinska obrada	JM	Cijena KM	za
113 548 546	Redondo	krom	kom	67,20	1 kom

Grupa proizvoda UGR U25



# PLADOS TELMA

THE SINK THAT BREATHES

## Dispanser za deterdžent

Br.art	Tip	Površinska obrada	JM	Cijena KM	za
113 548 672	DISP	boja aluminija UM 41	kom	110,00	1 kom
113 548 673	DISP	titán UM 42	kom	110,00	1 kom
113 548 674	DISP	crna UM 44	kom	110,00	1 kom

Grupa proizvoda YGU



# BLANCO

## Dispanser za deterdžent Livia

moderan dizajn s vizualno istaknutim dekorativnim elementima  
rješenje sa odgovarajućim daljinskim upravljačem za odvod i kuhinjskom slavinom  
dostupno u različitim površinskim obradama  
jednostavno punjenje odozgo

Br.art	Tip	Br. art. dob.	Površinska obrada	JM	Cijena KM	za
113 507 935 •	Livia-S	521291	krom	kom	239,00	1 kom
113 508 992 •	Livia-S	526698	satín zlatno	kom	273,00	1 kom

Grupa proizvoda U07



113508992

113507935



**BLANCO****Dispenser za deterdžent Lato**

punjenje s gornje strane

Br.art	Tip	Br. art. dob.	Površinska obrada	JM	Cijena KM	za
113 508 703 •	Lato	525810	antracit/krom	kom	137,00	1 kom
113 508 707 •	Lato	525814	bijelo/krom	kom	137,00	1 kom
113 508 710 •	Lato	525815	boja kave/krom	kom	137,00	1 kom
113 508 690 •	Lato	525789	crna	kom	137,00	1 kom
113 508 702 •	Lato	526177	crno/krom	kom	137,00	1 kom
113 508 704 •	Lato	525817	kameno sivo/krom	kom	137,00	1 kom
113 508 700 •	Lato	525808	krom	kom	111,00	1 kom
113 508 701 •	Lato	525809	nehrđajući čelik	kom	128,00	1 kom
113 509 617 •	Lato	527743	satín dark steel	kom	145,00	1 kom
113 509 618 •	Lato	527721	satín platinum	kom	145,00	1 kom
113 508 994 •	Lato	526699	satín zlatno	kom	137,00	1 kom
113 509 341 •	Lato	526955	soft bijelo/krom	kom	137,00	1 kom
113 508 709 •	Lato	525816	tartufo/krom	kom	137,00	1 kom
113 509 340 •	Lato	526954	vulkan sivo/krom	kom	137,00	1 kom

Grupa proizvoda U07

**BLANCO****Dispenser za deterdžent Torre**moderan izgled  
praktičan pribor

Br.art	Tip	Br. art. dob.	Površinska obrada	JM	Cijena KM	za
113 508 048 •	Torre	512593	krom	kom	85,00	1 kom
S13BLANCO	Torre	526700	satín zlatna	kom	154,00	1 kom
113 508 049 •	Torre	512594	nehrđajući čelik	kom	128,00	1 kom
113 508 050 •	Torre	521541	nehrđajući čelik četkano	kom	214,00	1 kom
113 508 847 •	Torre	526430	PVD čelik	kom	188,00	1 kom
113 509 619 •	Torre	527744	satín dark steel	kom	171,00	1 kom
113 509 620 •	Torre	527722	satín platinum	kom	171,00	1 kom

Grupa proizvoda U07

**Dispenser za deterdžent Yano**

moderan dizajn, praktičan pribor

Br. art. dob.: 524256

Br.art	Tip	Površinska obrada	JM	Cijena KM	za
113 508 045 •	Yano	krom	kom	51,00	1 kom

Grupa proizvoda U07



solido by Caressi

**Dispenser za sapun CA203**

Br.art	Tip	Površinska obrada	JM	Cijena KM	za
113 520 617 •	CA203BK	crno	kom	140,50	1 kom

Grupa proizvoda U17



solido by Caressi

**Dispenser za sapun CA203**

Dispenser za tekući deterdžent ili sapun, jednostavna montaža, pumpa od neh. čelika (crna), plastična posuda za sapun, promjer rupe (bušenje) 25 mm, sadržaj 0,4 l.

Br.art	Tip	Površinska obrada	JM	Cijena KM	za
113 520 655 •	CA203CH	krom	kom	119,50	1 kom
113 520 656 •	CA203I	nehrđajući čelik	kom	133,50	1 kom

Grupa proizvoda U17



solido by Caressi

**Dispenser za sapun i deterdžent CA203GM/CO**

Dispenser za tekući deterdžent ili sapun, jednostavna montaža, pumpa od neh. čelika (crna), plastična posuda za sapun, promjer rupe (bušenje) 25 mm, sadržaj 0,4 l, visina pumpice 60 mm.

Br.art	Tip	Površinska obrada	JM	Cijena KM	za
113 520 728 •	CA203GM	antracit	kom	154,00	1 kom

Grupa proizvoda U17



solido

**Dispenser za sapun i deterdžent SOAPDIS/CM**

Dispenser za tekući sapun ili deterdžent, jednostavna montaža, pumpica kromirani mesing, punjenje s gornje strane, promjer bušenja: 26 - 35 mm, sadržaj 0,5 l.

Br.art	Tip	Površinska obrada	JM	Cijena KM	za
113 522 134 •	SOAPDIS/CM	krom	kom	80,20	1 kom

Grupa proizvoda U17



solido

**Dispenser za sapun i deterdžent 1065463**

Dispenser za tekući sapun ili deterdžent, jednostavna montaža, pumpica nehrđ. čelik, promjer bušenja: 28 mm, sadržaj 0,5 l.

Br.art	Tip	Površinska obrada	JM	Cijena KM	za
113 522 133 •	1136560	nehrđajući čelik	kom	74,00	1 kom

Grupa proizvoda U17



solido by Alveus

**Dispenser za tekući sapun Callas**

Dispenser za tekući deterdžent ili tekući sapun, jednostavna ugradnja, plastični spremnik, punjenje odozgo, uklj. pribor za montažu, promjer bušenja 28 mm.

Br.art	Tip	Površinska obrada	JM	Cijena KM	za
113 520 711 •	Callas	arctic bijelo	kom	45,15	1 kom
113 520 712 •	Callas	bež	kom	45,15	1 kom
113 520 713 •	Callas	concrete	kom	45,15	1 kom
113 520 714 •	Callas	karbon crno	kom	45,15	1 kom
113 520 710 •	Callas	krom	kom	46,45	1 kom

Grupa proizvoda U17





## **Schachermayer d.o.o.**

BA-Sarajevo 71000, Džemala Bijedića 156  
T. +387 (0)33 775 344; +387 (0)33 775 345  
F. +387 (0)33 775 330

### **Odjel unutarnje uređenje**

T. +387 (0)33 775 338; +387(0)33 775 339

### **Odjel građevina - metal - staklo**

T. +387 (0)33 775 334; +387 (0)33 775 335

### **Odjel specijalizirane trgovine**

T. +387 (0)33 775 341

BA-Mostar 88000, Bišće polje bb

T. +387 (0)36 350 302

F. +387 (0)36 352 781

## **SCH Internacionalno**

Mađarska - Češka - Slovenija - Slovačka -  
Austrija - Poljska - Hrvatska - Bosna i Hercegovina -  
Rumunjska - Srbija - Italija - Njemačka



[www.schachermayer.ba](http://www.schachermayer.ba)  
E. [info@schachermayer.ba](mailto:info@schachermayer.ba)