

Cijene važe do isteka zaliha

elica

INDUKCIJSKA PLOČA SA INTEGRIRANOM NAPOM NIKOLA TESLA ONE

Zahvaljujući direktnoj komunikaciji s pločom za kuhanje, napa prima informacije od zona za kuhanje i automatski postavlja idealnu potrebnu jačinu usisa. Posebne Bridge Zones (zone mosta) na nekim modelima ploča za kuhanje (sa oznakom HP) su u mogućnosti da rade pojedinačno i zajedno. Time se postiže ravnomjerno kuhanje kada se koriste veće posude. Zahvaljujući ovoj tehnologiji površina ploče za kuhanje se prilagođava veličini posude. Isporučka uključuje aluminijski filter za masnoću i keramički ugljeni filter (reciklirajući model).

Izmjenjivi kvalitetni filter za masnoću i filter za miris se lako uklanjaju odozgo i time pružaju jednostavan pristup i čišćenje unutrašnjosti u slučaju prosipanja tekućine. Osim toga, **poseban ventil omogućava ispuštanje tekućine koja se izlila** i tako osiguravaju maksimalnu higijenu vaše kuhinje. Ostale funkcije: Power Limitation, Timer, osiguranje za djecu, pokazivač preostale topline, automatika zagrijavanja, sigurnosno isključivanje.



Način ugradnje: bez okvira, u ravnini s površinom
 Ugradbena visina: 211 mm
 Potrošnja struje u 365 dana: 43 kWh
 Polja za kuhanje: 2 x 180x200 mm; 1 x Ø 200 mm; 1 x Ø 160 mm mm

od **2.220,-** KM

Br.art	Tip	Izvedba	Vanjska mjera mm	Kapacitet m ³ /h	Indukcija	Razina buke dB	Pribor	JM	Cijena KM
112 592 729	Nikola Tesla ONE BL A83	odvod	830 (Š) x 515 (D); 9 (Radijus)	647	Da	59	aluminijski filter za masnoću	kom	2.220,00
112 592 790	Nikola Tesla ONE BL F83	recirkulacija	830 (Š) x 515 (D); 9 (radius)	536	Da	65	aluminijski filter za masnoću, keramički filter	kom	2.500,00

GranMaster



3D-SUDOPER SET MAGMA - SUDOPER, SLAVINA, DISPENTER ZA DETERDŽENT

Opseg isporuke: slavina Magma, crna; dispencer za deterdžent Magma, crni



Materijal: granit
 Osnovna oprema: odvodni ventil 3 1/2", preljevnik, sa sifonom, slavina MAGMA, dispencer za deterdžent MAGMA

Br.art	Tip	Boja	Vanjska mjera mm	Veličina korita mm	JM	Cijena KM
113 549 231	Magma 45	crna	440 x 520	400 x 400 x 190	kom	365,00
113 549 232	Magma 60	crna	540 x 520	500 x 400 x 190	kom	380,00
113 549 233	Magma 70	crna	640 x 520	600 x 400 x 190	kom	390,00

od **365,-** KM

Cijene važe do isteka zaliha



UGRADBENI SUDOPER ELEGANCE AM7810

UltraMetal granit - inovativan, vrlo elastičan granitni kompozit.

Materijal: granit
 Veličina korita: 390 x 430 x 200 mm
 Osnovna oprema: odvodni ventil 3 1/2", spoj za odvod, bez rupa, sa sifonom za uštedu prostora



113 548 641



113 548 640

Br.art	Tip	Boja	Ocjeđivač	Vanjska mjera mm	JM	Cijena KM
113 548 640	AM7810	boja aluminija UM 41	univerzalan	780 x 500	kom	230,00
113 548 641	AM7810	titan UM 42	univerzalan	780 x 500	kom	230,00

po **230,-** KM



UGRADBENI SUDOPER ELEGANCE AM7815

UltraMetal granit - inovativan, vrlo elastičan granitni kompozit

Materijal: granit
 Veličina korita: 350 x 430 x 200 i 150 x 288 x 150 mm
 Osnovna oprema: odvodni ventil 3 1/2", spoj za odvod, bez rupa, sa sifonom za uštedu prostora



113 548 644



113 548 645

Br.art	Tip	Boja	Ocjeđivač	Vanjska mjera mm	JM	Cijena KM
113 548 644	AM7815	titan UM 42	univerzalan	780 x 500	kom	230,00
113 548 645	AM7815	crna UM 44	univerzalan	780 x 500	kom	230,00

po **230,-** KM



UGRADBENI SUDOPER ELEGANCE AM9910

UltraMetal granit - inovativan, vrlo elastičan granitni kompozit

Materijal: granit
 Veličina korita: 460 x 430 x 210 mm
 Osnovna oprema: odvodni ventil 3 1/2", spoj za odvod, bez rupa, sa sifonom za uštedu prostora



113 548 647



113 548 646

Br.art	Tip	Boja	Ocjeđivač	Vanjska mjera mm	JM	Cijena KM
113 548 646	AM9910	boja aluminija UM 41	univerzalan	990 x 500	kom	286,00
113 548 647	AM9910	titan UM 42	univerzalan	990 x 500	kom	286,00

po **286,-** KM



POKROVNA PLOČA ZA SUDOPER

Tip: COPHPL88
 Materijal: HPL



113 548 667

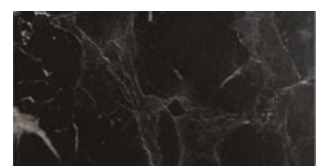

113 548 668

Br.art	Odgovara za	Površinska obrada	Vanjska mjera mm	JM
113 548 667	serija Elegance	Concrete	529 x 280	kom
113 548 668	serija Elegance	Ardesia	529 x 280	kom

po **85,-** KM

Cijene važe do isteka zaliha

PLADOS
THE SINK THAT BREATHES

UGRADBENI SUDOPER ONE ON5610

UltraMetal granit - inovativan, vrlo elastičan granitni kompozit



250,- KM

Materijal: granit
Veličina korita: 490 x 400 x 200 mm
Osnovna oprema: odvodni ventil 3 1/2", spoj za odvod, bez rupa, sa sifonom za uštedu prostora

Br.art	Tip	Boja	Vanjska mjera mm	JM
113 548 651	ON5610	crna UM 44	560 x 505	kom

PLADOS
THE SINK THAT BREATHES

UGRADBENI SUDOPER ONE ON7610

UltraMetal granit - inovativan, vrlo elastičan granitni kompozit



113 548 652 113 548 653

po **270,-** KM

Materijal: granit
Veličina korita: 690 x 400 x 200 mm
Osnovna oprema: odvodni ventil 3 1/2", spoj za odvod, bez rupa, sa sifonom za uštedu prostora

Br.art	Tip	Boja	Vanjska mj. mm	JM
113 548 652	ON7610	boja aluminija UM 41	760 x 505	kom
113 548 653	ON7610	titan UM 42	760 x 505	kom

PLADOS TELMA
THE SINK THAT BREATHES

POKROVNA PLOČA ZA SUDOPER

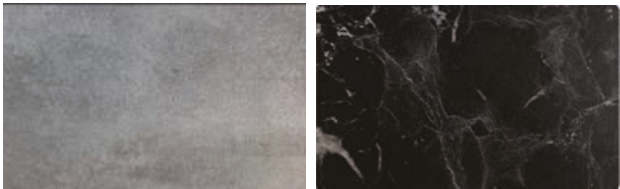

113 548 669 113 548 670

po **63,-** KM

Materijal: HPL
Tip: COPHPLON

Br.art	Odgovara za	Površinska obrada	Vanjska mjera mm	JM
113 548 669	serija One	Concrete	414 x 250	kom
113 548 670	serija One	Ardesia	414 x 250	kom

PLADOS TELMA
THE SINK THAT BREATHES

ODVODNI VENTIL S MREŽICOM 3 1/2" S POKROVOM

Pogodan za sve sudopere s odvodom 3 1/2"



13,- KM

Br.art	Materijal	JM
113 548 671	nehrđajući čelik	kom

solido

PRIČVRSNE KOPČE ZA PODGRADNJU

Za ugradnju sudopera u ravnini u varijantu s podgradnjom.



Odgovara za: serija One

16,- KM

Br.art	Tip	JM
113 548 675	GANCIST10	kom

PLADOS TELMA
THE SINK THAT BREATHES

DISPANZER ZA DETERDŽENT



Simbolična slika (krom)

od **62,-** KM

Br.art	Površinska obrada	JM	Cijena KM
113 548 672	boja aluminija UM 41	kom	62,00
113 548 673	titan UM 42	kom	62,00
113 548 674	crna UM 44	kom	72,00

Cijene važe do isteka zaliha

PLADOS TELMA
THE SINK THAT BREATHES

KUHINJSKA SLAVINA VEMIXEXTL



113 548 660

113 548 658

od **210,-** KM

Rupa za pipu ø: 35 mm
Izljev: zakretna i izvlačna
Funkcija tuša: Da

Br.art	Površinska obrada	Izvedba	JM	Cijena KM
113 548 658	boja aluminija UM 41	visokotlačna	kom	210,00
113 548 660	crna UM 44	visokotlačna	kom	245,00

PLADOS TELMA
THE SINK THAT BREATHES

KUHINJSKA SLAVINA PETRAMIX



113 548 662

113 548 661

od **140,-** KM

Rupa za pipu ø: 35 mm
Izljev: zakretna
Izvedba: visokotlačna

Br.art	Površinska obrada	JM	Cijena KM
113 548 661	boja aluminija UM 41	kom	140,00
113 548 662	titan UM 42	kom	173,00

PLADOS TELMA
THE SINK THAT BREATHES

KUHINJSKA SLAVINA ZENMIX



113 548 656

113 548 657

113 548 655

Rupa za pipu ø: 35 mm
Izljev: zakretna
Funkcija tuša: Ne

Br.art	Površinska obrada	Izvedba	JM	Cijena KM
113 548 655	boja aluminija UM 41	visokotlačna	kom	250,00
113 548 656	titan UM 42	visokotlačna	kom	260,00
113 548 657	crna UM 44	visokotlačna	kom	270,00

od **250,-** KM

PLADOS TELMA
THE SINK THAT BREATHES

KUHINJSKA SLAVINA PLUSMIX



113 548 665

113 548 666

113 548 664

Rupa za pipu ø: 35 mm
Izvedba: visokotlačna
Izljev: zakretna
Funkcija tuša: Ne

Br.art	Površinska obrada	JM	Cijena KM
113 548 664	boja aluminija UM 41	kom	130,00
113 548 665	titan UM 42	kom	150,00
113 548 666	crna UM 44	kom	130,00

od **130,-** KM

Cijene važe do isteka zaliha

RUDI ≥ 450

UGRADBENI SUDOPER SEMI DUETO



105,- KM

Materijal: nehrđajući čelik
 Veličina korita: ø 367 x 145 mm
 Osnovna oprema: odvodni ventil 3 1/2", odvodni priključak, sa sifonom

Br.art	Tip	Ocjeđivač	Vanjska mjera mm	JM
113 548 529	Semi Dueto	univerzalan	847 x 444	kom

RUDI ≥ 600

UGRADBENI SUDOPER OKIO LINE 100 FLAT



130,- KM

Materijal: nehrđajući čelik
 Veličina korita: 340 x 400 x 160 i 160 x 300 x 90 mm
 Radijus korita: 95 mm
 Osnovna oprema: preljevni ventil s mrežicom 3 1/2", odvodni priključak, sifon

Br.art	Tip	Ocjeđivač	Vanjska mj. mm	JM
113 548 526	Okio Line 100 Flat	univerzalan	1000 x 500	kom

RUDI ≥ 900

UGRADBENI SUDOPER DUETO 84



109,- KM

Materijal: nehrđajući čelik
 Veličina korita: 2 x ø 367 x 145 mm
 Osnovna oprema: odvodni ventil 3 1/2", preljevnik, sa sifonom

Br.art	Tip	Vanjska mjera mm	JM
113 548 531	Dueto 84	847 x 444	kom

RUDI ≥ 450

OKRUGLI SUDOPER PIO MITHUS



100,- KM

Materijal: nehrđajući čelik
 Veličina korita: ø 385 x 175 mm
 Osnovna oprema: odvodni ventil 3 1/2", odvodni priključak, sa sifonom

Br.art	Tip	JM
113 548 532	Pio Mithus	kom



blum

AMBIA-LINE REZAČ FOLIJE

- praktični komplet - folija za održavanje svježine i aluminijska folija, promjera do 46 mm
- izvlačenje folije bez nabora i pravilno rezanje
- odgovara za okvir ladice širine 200 mm, od nazivne duljine 450 (ZC7SxxxRS2), alternativno pričvršćivanje vijcima za dno ladice

Opseg isporuke: uklj. folije

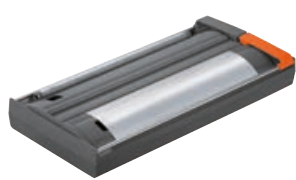
Površinska obrada: orion siva mat

Br.art	Tvornički broj	Širina mm	Duljina mm	Materijal	JM
103 367 888	ZC7C0000	187	409	plastika/nehrđajući čelik	kom

89,- KM

Cijene važe do isteka zaliha



UGRADBENA KANTA VS ENVI® SINGLE

Mala kanta kao izvrsna pomoć za čistoću.

VS ENVI Single osigurava urednost i čistoću tamo gdje je raspoloživi prostor ograničen i mora biti iskorišten optimalno. Osim visokokvalitetnih sustava za odvajanje otpada, VS ENVI program pruža sofisticirano jedinstveno rješenje za mala kućanstva i urbano stanovanje. Ekonomičan sustav jednostavan za montažu. Savršeno rješenje i za kuhinje i za kupaonice.



45,- KM

Primjena: iza okretnih vrata s pričvršćivanjem na frontu

Ugradbena visina min.: 450 mm

Ugradbena dubina min.: 280 mm

Širina korpusa: 450 mm

Materijal: plastika

Površinska obrada: svijetlosiva

Br.art	Osnovna oprema	JM
103 370 109	spremnik 10 litara	kom



BOTTON II 30/2 SUSTAV KANTI ZA RAZVRSTAVANJE OTPADA

- Montaža iza okretnih vrata za ručnu uporabu



144,- KM

Tip: Botton II 30/2 526376

Primjena: iza okretnih vrata

Materijal: plastika

Površinska obrada: antracit

Br.art	Osnovna oprema	ŠK mm	Š x V x D mm	JM
113 508 849	spremnici 2 x 15 litara	300	251 x 400 x 480	kom



QUADRO 25 SILENT SYSTEM EB20 DJELOMIČNA IZVLAKA BEZ SPOJKE, INDUSTRIJA

- klizna montaža sa spojkama i podešavanje visine bez alata
- Silent System** - integrirani ublaživač zatvara ladicu lagano i tiho
- pododna za ladice sa debljinom stranice do 16 mm
- identične mjere korpusa, ladice i maske kod Quadro vodilica s djelomičnom i potpunom izvlačkom, klizna montaža
- opteretivost prema EN 15338, level 3



Mjere ladice: širina = svijetli otvor - 40 mm + 2 x debljina stranice
dubina = nazivna duljina

Napomena: min. dubina korpusa = nazivna duljina + 13 mm
dubina ladice = nazivna duljina

Izvedba: integrirani ublaživač Silent System

Izvlaka: djelomična izvlaka

Materijal: čelik

Nosivost: 25 kg

Površinska obrada: pocinčano

Razmak između rupa b1: 224 mm



Br.art	Tvornički broj	Nazivna duljina mm	Smjer	Gubitak izvlačenja mm	JM	Cijena KM
103 332 401	9105671	380	lijevo	62	kom	4,80
103 332 402	9105672	380	desno	62	kom	4,80
103 332 647	9105627	400	lijevo	74	kom	3,25
103 332 648	9105628	400	desno	74	kom	3,25

od 3,²⁵ KM

Cijene važe do isteka zaliha

blum

AVENTOS HL TOP SPREMNIK ENERGIJE

- savršeno za podizanje jednodijelne fronte paralelno s frontom korpusa
- integrirani BLUMOTION za nježno i tiho zatvaranje
- niske sile aktiviranja, bezstupanjsko zaustavljanje
- fiksni položaj spremnika energije i pričvršćivača fronte
- simetrične poluge, montaža bez uporabe alata
- dva načina montaže spremnika energije
- 3-dimenzionalno podešavanje obje fronte
- kompatibilno sa SERVO DRIVE, SERVO-DRIVE jedinica se mora naručiti zasebno

Opseg isporuke:

2 x spremnik energije simetričan, 8 x vijci za pričvršćivanje, uputa za montažu

Svijetla dubina korpusa min.: 264 mm

Visina korpusa: 300 - 389 mm

Širina korpusa maks.: 1800 mm

Način pričvršćivanja: iver vijci

Br.art	Tvornički broj	JM
103 318 394	22L2200	GT



Izvedba iver vijci

73,⁸⁰ KM

blum

AVENTOS PRIČVRŠNIK FRONTE



Izvedba: simetrično
Duljina: 108 mm
Opseg isporuke: 2 pričvršnika fronte
Materijal: čelik poniklani

Br.art	Ugradnja	JM
103 318 310	vijci	GT

4,- KM

blum

AVENTOS HF, HS, HL TOP POKRIVNE KAPE

Opseg isporuke:

- 1 x pokrivna kapa lijeva
- 1 x pokrivna kapa desna
- 2 x Blum-logo otisnuta pločica, boja nehrđ. čelik četkani



Br.art	Materijal	JM
103 318 511	plastika tamnosiva	GT

13,³⁵ KM

blum

AVENTOS HL TOP SET POLUGA

Opseg isporuke: 1 garn. = 2 komada



Materijal: čelik od **63,⁴⁵** KM

Br.art	Izvedba kg	Visina korpusa mm	JM	Cijena KM
103 318 398	težina fronte 1,5 - 9,0	300 - 339	GT	63,45
103 318 399	težina fronte 1,75 - 10,0	340 - 389	GT	64,75

blum

AVENTOS HL TOP OVALNA CIJEV ZA POPREČNO STABILIZIRANJE

Napomena

Dimenzija skraćivanja = svjetla širina korpusa LW - 113 mm



Izvedba: za skraćivanje
Materijal: aluminij

Br.art	Duljina mm	JM
103 318 506	1076	kom

15,⁶⁰ KM

Cijene važe do isteka zaliha

RUČKICA ZA NAMJEŠTAJ ANHOR

Opseg isporuke: bez 2 vijka M4

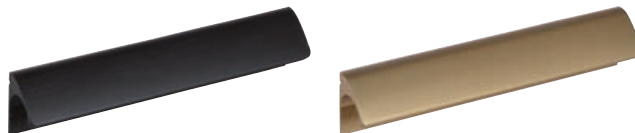

Materijal: aluminij

Br.art	Površinska obrada	Širina mm	Visina mm	Dubina mm	Razmak rupa mm	JM	Cijena KM
103 304 353	brončano zlatno mat četkano	148	30	20	128	kom	3,60
103 304 354	brončano zlatno mat četkano	212	30	20	192	kom	4,90
103 304 355	brončano zlatno mat četkano	340	30	20	320	kom	7,40
103 304 357	crno mat eloksirano	148	30	20	128	kom	3,85
103 304 358	crno mat eloksirano	212	30	20	192	kom	4,90
103 304 359	crno mat eloksirano	340	30	20	320	kom	7,55

od **3,60** KM

PROFILNA RUČKA RU 39N S UTOROM

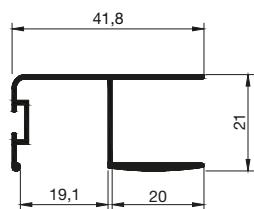

Debljina krila: 18 kg
Duljina: 2700 mm
Širina: 21 mm
Visina: 41,8 mm

Br.art	Materijal	JM	Cijena KM
103 381 141	aluminij srebrno eloks.	kom	14,90 KM

PROFILNA RUČKICA ARRECIFE



od **8,20** KM

Materijal: aluminij
Površinska obrada: efekt nehrđ. čelika mat
Ugradnja: za upuštanje

Br.art	Duljina mm	Visina mm	Dubina mm	JM	Cijena KM
103 305 069	296	10	38	kom	8,20
103 305 101	596	10	38	kom	15,85
103 305 119	896	10	38	kom	18,00



ECODRILL

- Jednostavan ručni alat za precizno bušenje rupa za Blum spojnice
- Pogon preko ručne bušilice
- Varijabilna mjera bušenja od 2 do 8 mm, obrada na obilježenom mjestu

Opseg isporuke:

- 1 x šablona
- 2 x svrdlo za tiple \varnothing 8 mm
- 1 x svrdlo za okov \varnothing 35 mm
- 2 x Torx bit nastavak
- 2 x odstojni prsten

Primjena: spojnice

Br.art	Tvornički broj	Marka	Materijal	JM
103 395 144	M31.1000	Blum	lijevani aluminij	kom



350,- KM

Cijene važe do isteka zaliha

Lamello

VEZNIK CLAMEX S-20

- Clamex S-20 se može koristiti sa bilo kojom Lamello glodalicom za utore
- Clamex S-20 je veznik koji se može otpuštati i pričvršćuje se vijcima u utor širine 4 mm
- za otvaranje i zatvaranje veznika koristi se samo mali, jedva vidljiv radni otvor od 6 mm
- omogućuje estetsko spajanje u svim kutovima
- idealno za kutne spojeve fiksne ili one koji se ponovo rasklapaju
- dijelovi namještaja se mogu slagati jedan na drugi jer nema dijelova koji strše



Materijal: plastika/lijevani cink
 Debljina ploče: min. 8 mm
 Sadržaj: 20 pari uklj. vijci, 1 šablona za bušenje, 1 bit

Br.art	D x Š mm	Debljina mm	JM
103 330 391	59 x 12	4	KAR

71,⁸⁵ KM

Lamello

LAMELLO CABINEO 12 VIJAK

Kada se koristi s vijcima **Cabineo X** je savršen izbor za naknadnu ugradnju polica ili za kutne spojeve. U kombinaciji s nosačima polica, Cabineo X sprječava izvlačenje polica.



Sadržaj kartona: 500 kom
 Navoj: izravni vijak
 Duljina: 12 mm
 ø: 6 mm
 Svrdlo ø: 5 mm

Br.art	Materijal	JM
103 330 422	čelik poniklani	KAR

98,¹⁵ KM

Lamello

LAMELLO CABINEO X VEZNIK



Dimenzije (D x Š x V): 33,8 x 16,5 x 10,8 mm
 Sadržaj kartona: 500 kom

Br.art	Materijal	JM
103 330 418	plastika bijela	KAR

189,¹⁵ KM

Lamello

LAMELLO CABINEO 8/12 POČETNI SET

- Cabineo 8** za srednje pregrade od 16 mm i tanke materijale od 12 mm, spojni vijak crni
Cabineo 12 za kutne spojeve od 13 mm i tanke materijale od 12 mm, spojni vijak poniklani
- čista obrada površina za primjenu s CNC bez obrade rubova
 - bez bušenja za tiple - samo izmjena alata sa 5 na 15 mm

Opseg isporuke:

- 40 veznika Cabineo 8 i Cabineo 12
- 40 Cabineo pokrivnih kapica
- 1 šesterokutni bit 4 mm

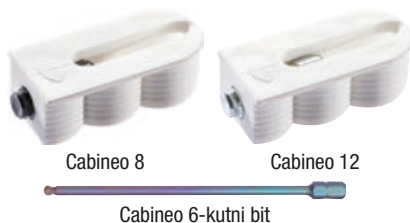

Marka: Lamello
 Dimenzije (D x Š x V): 33,8 x 16,5 x 10,8 mm

Br.art	Materijal	JM
103 330 643	plastika bijela	KAR

105,³⁰ KM

Lamello

LAMELLO CABINEO 8 M6 VEZNIK

- **bez habanja;** višestruko postavljanje i demontiranje bez habanja alata
- **razni materijali;** kontra navoj se urezuje izravno u materijal (HPL, aluminij, čelik itd.)
- **velika snaga stezanja;** vijci kod srednjih stranica ulaze s obje strane u istu maticu
- **veća čvrstoća u različitim materijalima;** matica se urezuje duboko u izradak



Dimenzije (D x Š x V): 33,8 x 16,5 x 10,8 mm
 Navoj: M6
 Duljina navoja: 8 mm

Br.art	Materijal	JM
103 330 800	plastika bijela	KAR

286,⁶⁵ KM

Cijene važe do isteka zaliha



ALUMINIJSKI PROFIL TWIG



Duljina: 3000 mm
Širina: 18 mm
Visina: 16 mm

Br.art	Materijal	JM
103 337 559	aluminij eloksirani	kom

32,- KM



PRIČVRSNE PLOČICE ZA ALUMINIJSKI PROFIL TWIG

Opseg isporuke: 2 pričvrtna vijka



Br.art	Materijal	JM
103 337 563	čelik mat	kom

2,55 KM



POKROV ZA ALUMINIJSKI PROFIL DIVA I TWIG



Duljina: 3000 mm
Širina: 17 mm

Br.art	Materijal	JM
103 339 059	plastika mat	kom

13,50 KM

FLEKSIBILNA LED-TRAKA BIJELA

LED traka Flexiled CR 12 V/DC

Napomena:

Ove LED-trake moguće je sjeći svakih 50 mm (naknadno produljenje nije moguće).

Maks. duljina u jednom komadu je 6 m.

Odgovara svim LED mrežnim uređajima s istom oznakom.

Opseg isporuke: bez priključnog kabla



Oprema:	integrirani veznik, 3M ljepljiva traka
Širina:	8 mm
Visina:	4 mm
Ugradnja:	za ljepljenje
Rasvjetno tijelo:	LED
Boja svjetla:	4500 K prirodno bijela
Napon:	12 V/DC
Razred energetske učinkovitosti od 2021:	
Ovaj proizvod ima izvor svjetla enerjetskog razreda G	
Materijal:	plastika

Br.art	Duljina mm	Snaga W	Površinska obrada	JM	Cijena KM
103 338 975	1000	4.80	bijela	kom	27,00
103 338 977	2000	9.60	bijelo	kom	51,00

Ogovarajući mrežni uređaji i pribor:

103 371 193 LED-mrežni uređaj SL 15/12R

103 372 701 LED-mrežni uređaj NG37 15W

103 372 703 LED-mrežni uređaj NG39 30W

103 372 719 LED-mrežni uređaj NG40 60W

103 338 982 Priklj. kabel FLEXILED CR 2000 mm

od **27,-** KM

Cijene važe do isteka zaliha



PODGRADNA SVJETILJKA BLADE TD 24 V/DC

BLADE TD je svjetiljka visoka samo 10 mm sa asimetričnom raspodjelom svjetla, koja je postignuta dublje postavljenim LED lampicama, čime je svjetlost zaklonjena i spriječeno blještanje.

Funkcija prekidača: uključivanje/isključivanje, podešavanje jačine svjetla

Napomena: Odgovara svim LED mrežnim uređajima s istom oznakom (pogledajte piktogram).

Oprema: priključni kabel s utikačem, prekidač/prigušivač desno

Ugradnja: nevidljive pričvrstne klipse

Boja svjetla: 4000 K prirodno bijela

Svjetlosni tok (Lumen): 434

Razred energetske učinkovitosti od 2021:

Ovaj proizvod ima izvor svjetla energetske razreda F

Materijal: aluminij

Površinska obrada: boja aluminija

Br.art	Snaga W	Duljina mm	Širina mm	Visina mm	JM
103 332 561	5.3	600	21	10	kom



47,- KM

FURNIKA

SVJETILJKA ZA OGLEDALO MIRROR 12 V/DC

Montira se lijevo i desno na stražnju stranu ogledala pomoću dvostrane ljepljive trake.

Napomena: Kada se koristi kao lijeva svjetiljka, priključni kabel se nalazi na dnu iza ogledala, a kada se koristi kao desna svjetiljka gore iza ogledala.

Duljina: 650 mm

Širina: 17,1 mm

Visina: 28,3 mm

Boja svjetla: prirodno bijela

Materijal: aluminij

Površinska obrada: eloksirano

Br.art	Snaga W	JM
103 378 084	5,85	kom

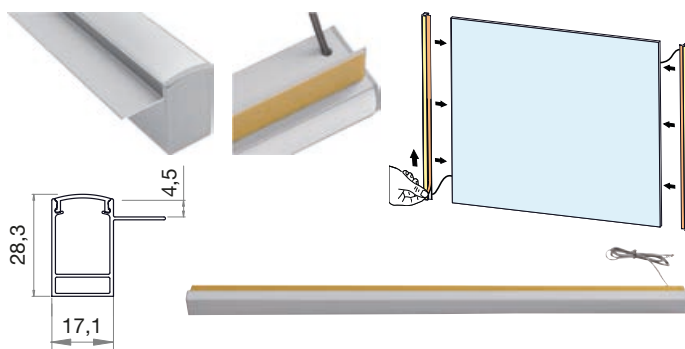

15,- KM

TEKOTECH

UTIČNICA ET-115 230 V

Utičnice i USB-punjači su raspoređeni bočno unaokolo, stoga su idealni za primjenu na konferencijskim stolovima ili kuhinjskim otocima.

Ø: 115 mm

Visina: izvučena 61 mm / uvučena 4 mm

Ugradnja Ø: 100 mm

Ugradbena dubina: 105 mm

Duljina priključnog kabela: 2000 mm

Napon: 230 V

Jačina struje: 16 A

Materijal: plastika

Br.art	Oprema	Površinska obrada	JM	Cijena KM
103 382 103	3 šuko utičnice / priključni kabel sa šuko utikačem / Qi bežični punjač 5V 2A / USB-A punjač 5V 3A / USB-C punjač 5V 3A / 9V 2A	crna	kom	197,60
103 382 104	3 šuko utičnice / priklj. kabel sa šuko utikač. / USB-A punjač 5V 3A / USB-C punjač 5V 3A / 9V 2A	efekt nehrđ. čelika	kom	109,55



od **109,55** KM

Cijene važe do isteka zaliha



OVJES ORMARA LIBRA H11 SET

Pogodno za viseće donje elemente za sve vrste namještaja. Brza i jednostavna montaža s 4 prethodno izbušene rupe na bočnoj strani. Pričvršćivanje na bočnu ploču pomoću M6 vijka s ravnom glavom ili euro vijka. Potpuno iskorištavanje unutarnjeg prostora zahvaljujući tankoj bočnoj ploči.

Mogućnost ugradnje u već montirane elemente. Jednostavna montaža i demontaža. Lako dostupan dio za podešavanje jer odvijač radi paralelno s bočnom pločom.

Patentirano osiguranje protiv prevrtanja.

Sadržaj:

- 1 ovjes Libra H11 lijevi,
- 1 ovjes Libra H11 desni,
- 8 trio matica M6 10 x 10,
- 8 vijaka s ravnom glavom PZ2 M6 x 12,
- 8 vijaka s lećastom glavom 5,9 x 14,
- 1 ovjesna pločica WP13,
- 1 pokrivna kapa bijela lijeva,
- 1 pokrivna kapa bijela desna.

Mogućnost podešavanja: dubina: 10 / visina: 12

Nosivost: do 160 kg / kom

Materijal: čelik pocinčani

Br.art

JM

103 331 344

GT



15,- KM



UGRADBENA DASKA ZA PEGLANJE LEONARDO

Sklopiva daska za peglanje za ugradnju u ormar

- Kompaktna konstrukcija, potreban prostor u ormaru samo 110 mm širine
- Montaža moguća na lijevoj ili desnoj strani ormara
- Udobno otvaranje i zatvaranje

Napomena: Ormar je potrebno dodatno pričvrstiti za zid. **Opseg isporuke:** Daska se isporučuje bez navlake.



Duljina: 1200 mm
 Širina: 365 mm
 Dubina: izvučeno 1822 mm uklj. dubinu ormara mm
 Ugradbena dubina: min. 460 mm
 Ugradbena širina: min. 110 mm



Br.art

Boja

Nosivost kg

Materijal

JM

103 325 347

antracit

25

čelik

GT

732,- KM

Cijene važe do isteka zaliha



PROFIL STILI

Pričvrtni materijal nije u opsegu isporuke.



Tip: MG/PVAL09 4800
Duljina: 4800 mm
Širina: 50 mm
Površinska obrada: crno eloksirano

Br.art	Sustav	Materijal	JM	122,⁴⁵	KM
103 332 596	Stili	aluminij	kom		



POKROVNI PROFIL ZA PROFIL STILI



Tip: MG/SL
Duljina: 100/rola m
Površinska obrada: opal

Br.art	Sustav	Materijal	JM	0,⁵⁵	KM
103 332 597	Stili	plastika	m		



NOGICA SOKLA GORNJA STILI

Područje podešavanja: +10 mm, -5 mm

Opseg isporuke:

1 spojni element 85/55MG01
1 podesiva nogica 85/55MG02
1 vijak 4,2x25 85/07125
1 vijak M6 85/07MG (za stropno pričvršćivanje)

Tip: MG/KT10 62
Duljina: 90 mm
Širina: 56,6 mm
Površinska obrada: crno eloksirano



Br.art	Sustav	Materijal	JM	20,³⁵	KM
103 332 599	Stili	aluminij	GT		



NOGICA SOKLA DONJA STILI

Područje podešavanja: +15 mm

Opseg isporuke:

1 spojni element 85/55MG01
1 podesiva nogica 85/55MG02
1 vijak 4,2x25 85/07125

Tip: MG/KT01 62
Duljina: 90 mm
Širina: 56,6 mm
Površinska obrada: crno eloksirano



Br.art	Sustav	Materijal	JM	19,⁴⁵	KM
103 332 598	Stili	aluminij	GT		

Cijene važe do isteka zaliha



NOSAČ DRVENIH POLICA STILI

Za pričvršćivanje drvenih polica.

Opseg isporuke:

2 nosača 85/06MG01
2 pričvršne ploče 85/05MG
2 vijka M6x8 85/07MG



Tip: MG/KT03 62
Duljina: 160 mm
Širina: 31 mm
Površinska obrada: crno eloksirano

Br.art	Sustav	Materijal	JM	Cijena KM
103 332 600	Stili	aluminij	GT	13,⁵⁵ KM



NOSAČ STAKLENIH POLICA STILI

Za staklene police.
Potrebno je 2 garniture za 1 staklenu полицu.

Opseg isporuke:

2 nosača 85/06MG02
2 pričvršne ploče 85/05MG
2 vijka M6x8 85/07MG



Tip: MG/KT04 62
Duljina: 50 mm
Širina: 25 mm
Površinska obrada: crno eloksirano

Br.art	Sustav	Materijal	JM	Cijena KM
103 332 601	Stili	aluminij	GT	10,⁶⁰ KM



GARDEROBNA CIJEV SET

Opseg isporuke:

1 cijev 89/MGTAXL
1 gumeni pokrov
2 pričvršne ploče 85/05MG
2 vijka M6x8 85/07MG



od **23,⁸⁰** KM

Sustav: Stili
Širina: 15 mm
Materijal: aluminij
Površinska obrada: crno eloksirano

Br.art	Duljina mm	JM	Cijena KM
103 332 612	900	GT	23,80
103 332 613	1200	GT	34,10



VEZNI ELEMENT STILI

Opseg isporuke:

1 nosač srednji 89/MGTC
2 pričvršne ploče 85/90MG01
3 vijka 4,2x25 85/07125



10,⁹⁰ KM

Sustav: Stili
Materijal: aluminij
Površinska obrada: crno eloksirano

Br.art	Duljina mm	Širina mm	JM	Cijena KM
103 332 604	170	15	GT	10,90
103 332 611	245	25	GT	12,70



ZIDNI VEZNIK STILI

Opseg isporuke:

1 nosač gornji 89/MGTS
2 pričvršne ploče 85/90MG01
5 vijka 4,2x25 85/07125



od **23,²⁰** KM

Sustav: Stili
Materijal: aluminij, crno eloksirano

Br.art	Duljina mm	Širina mm	JM	Cijena KM
103 332 602	220	25	GT	23,20
103 332 603	295	25	GT	24,25



MALO PAKIRANJE - IVER VIJAK UPUŠTENA GLAVA T-STAR PLUS, PUNI NAVOJ - ČELIK CRNO POCINČAN

- estetski izgled za tamne okove ili za restauraciju namještaja
- Europska - tehnička ocjena: ETA 12/0114

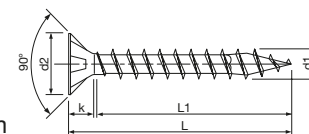

Pogon: TX 20
k maks.: 2.1 mm
d2 maks.: 7 mm

Br.art	d1 mm	L mm	L1 mm	JM	Cijena KM/100
104 403 780	3.5	16	13	kom	3,⁷⁵ KM/100

Cijene važe do isteka zaliha

Lamello

18 V 4,0 Ah

AKUMULATORSKA GLODALICA ZA UTORE ZETA P2 S BATERIJOM

Sa Zeta P2 moguće je glodati utore za spojni okov P-sustava u nekoliko sekundi - potpuno bez kabela. Integrirana mehanika hoda na vretenu glodala automatski se pokreće pri najvećoj dubini glodanja i izvodi bočni pomak za utor P-sustava. Spojni elementi s različitim funkcijama i veličinama se mogu, bez uporabe alata, umetnuti u utor P-sustava i povezati brzo i sigurno.

Isporuka uklj. 2 baterije LiHD, punjač ASC 55, HW-glodalo, glodalo P-sustava, dijamantno, kutni graničnik, usisni priključak 36 mm, kutnu okretnu ploču, pričvrtnu pločicu 2 mm, pričvrtnu pločicu 4 mm, set alata, šablonu za P-sustav sa svrdlom, vrećicu za prašinu, u Systaineru.

Broj okretaja u praznom hodu: 0-9000 o/min
 Raspon zakretanja: 0-90°
 Dubina glodanja: 20 mm
 List pile ø: 100 mm
 Broj baterija: 2 kom

Br.art	Kapacitet po IEC	Izvedba	Napon	Težina kg	JM
101 198 834	4 Ah	LiHD	18 V	3.7	kom



3.180,- KM

Lamello

P-System

GLODALICA ZA UTORE ZETA P2 DIA U SYSTAINER-U

Sa Zeta P2 moguće je glodati P-sustavne utore za spojne okove s različitim ugradbenom dubinom bez izmjene glodala, jednostavnim okretanjem na P-sustavnom podešavanju dubine. Dubina 14 za Clamex P-14 i Tenso P-14, dubina 10 za Clamex P Medius. Integrirana mehanika hoda na vretenu glodala središnji je dio **profilne glodalice za utore**, prilikom glodanja mehanika hoda automatski izvodi bočni pomak za profilni utor. Taj pomak se automatski pokreće čim se postigne maksimalna dubina glodanja. **Za uporabu originalnih drvenih lamela moguće je isključiti funkciju profilnog utora.**

Područja primjene: rasklopivi namještaj, unutarnje uređenje, skošenja u svim kutevima, spojevi okvira, pomoć pri ljepljenju, obloge, razdvojni zidovi, konstrukcije dovratnika, vrata s ispunom, površinski, kutni i srednji spojevi.

Isporuka uklj. kutni graničnik, 1 odsisni priključak 23 mm, 1 usisni adapter 36 mm, po 1 pričvrtna pločica 4 i 2 mm, set alata, šablona za bušenje uklj. svrdlo za Clamex P-14 i P-10 sustav spojnih setova, **dijamantno profilno glodalo** 100 x 7 x 22 mm, u Systainer-u.

Broj okretaja u praznom hodu: 9000 o/min
 Priključak za usisavač ø: 23 mm

Br.art	Početna snaga	Glodalo ø maks.	Dubina glodanja	Težina kg	JM
101 109 602	1050 W	100 mm	20 mm	3.7	kom



2.448,- KM

Lamello

P-System

DIJAMANTNO GLODALO ZA UTORE ZA ZETA P2

Za glodalicu za utore Zeta P2.

Materijal: dijamant

Br.art	Izvedba	Dimenzija mm	JM
101 109 004	Z3	100 x 7 x 22	kom



337,- KM

Cijene važe do isteka zaliha

Lamello

GLODALICA ZA UTORE CLASSIC X

Novi tanki ergonomski motor.

Osnovna ploča: obostrano u ravnini, bolje pozicioniranje alata na materijal koji se obrađuje.

Precizna obrada materijala. Multifunkcionalan kutni graničnik, zaokretni graničnik 0-90° sa skalom, uglavljuje se na 22.5°, 45°, 67.5°, 90°.

Okretni gumb za podešavanje 6 standardnih dubina.

Isporuka uklj. HW-glodalo 100 x 4 x 22 mm, usisni adapter 36 mm, kutni graničnik, pričvrstna pločica 4 mm, pribor za montažu glodala, upute, u Systainer.

Broj okretaja u praznom hodu: 10000 o/min

Priključak za usisavač ø: 36 mm

Br.art	Početna snaga	Glodalo ø maks.	Dubina glodanja	Težina kg	JM
101 190 258	850 W	100 mm	20 mm	2.9	kom



1.148,- KM

DEWALT

KRIŽNO-LINIJSKI LASER DW 088 K

Precizna, samoporavnavajuća križno-linijska projekcija za vodoravne i okomite smjerove. Rukovanje pomoću dvije tipke, magnetni kutnik koji se lako postavlja. Smjer projekcije: 1 x okomito/1 x vodoravno.

Zaštitna klasa: **IP 54**

Isporuka uklj. zidni nosač, 3 x 1,5 V (LR 6 baterija), transportni kovčeg.



+ Stativ GRATIS



Tip lasera:	635 nm <1mW
Klasa lasera:	2
Radno područje:	50 m s detektorom, 15 m bez detektora
Točnost:	±0,3 mm na 1 m
Izjednačavanje visine:	± 4°
Dimenzije:	112 x 61 x 113 mm

Br.art	Težina g	JM
101 108 883	500	kom

323,90 KM

DEWALT

18 V 5,0 Ah

AKU ODVIJAČ - BUŠILICA DCD 791 P2

XR bušilica - odvijač bez četkica sa novom aku tehnologijom.

Velika snaga, kompaktne dimenzije, optimalno podešen 2-brzinski pogon za perfektan prijenos snage. Modul okretnog momenta 15-stupnjeva, sigurnosna elektronika, blokada vretena, jednostavno podešavanje brzine za točno bušenje i precizno zavrtnanje, integrirana LED-lampica, 3 stupnja sa snagom osvijetljavanja do 77 Lumena.

Isporuka uklj. 2 aku Li-Ion baterije, brzi punjač (za 10,8 do 18,0 Volt XR-klizne aku baterije), 1,5-13 mm brzosteznu glavu, kuku za pojas, magnetni držač bitova, T-STAK-Box.



Izvedba:	Li-Ion
Napon:	18 V
Kapacitet po IEC:	5 Ah
Broj okretaja u praznom hodu:	0-550, 0-2000 o/min
Jaki okretni moment maks.:	70 N·m
Meki okretni moment maks.:	27 N·m
Učink bušenja drvo:	40 mm
Učink bušenja čelik:	13 mm
Broj baterija:	2 kom

Br.art	Težina kg	JM
101 184 305	1.7	kom

569,50 KM