

Akcija



Unutarnje uređenje

Express | 03/2024

SGH
schachermayer

Cijene su neto bez PDV-a i važe do 30.11.2024 ili do isteka zaliha. | Osim u slučaju velikog povećanja/smanjenja cijena sirovina.
Cijene važe samo za registrovane kupce.



GARNITURA KVAKA LJUBLJANA S ROZETOM



Materijal: zamak
 Površinska obrada: crno mat
 Rozeta: ø 52 x 10 mm
 Debljina vrata: 38 - 45 mm
 Pričvrtni pribor: 4 vijka M5 x 40 mm
 Izvedba: okretna s povratnom oprugom

Br.art	Priprema	Kvadratni trn mm	JM	Cijena KM
102 204 463	BB	8 pojedinačni, s A-čahurom 8,5	GT	82,95
102 204 464	PZ	8 pojedinačni, s A-čahurom 8,5	GT	82,95
102 204 465	WC	8 pojedinačno, s A-čahurom za redukciju na 8,5 / trn zasuna 6 s A-čahurom za redukciju na 7, 8 i 8,5	GT	91,35

od **82,95** KM



GARNITURA KVAKA ZADAR S ROZETOM



Materijal: zamak
 Površinska obrada: boja mesinga PVD
 Rozeta: ø 52 x 10 mm
 Debljina vrata: 38 - 45 mm
 Pričvrtni pribor: 4 vijka M5 x 40 mm
 Izvedba: okretna s povratnom oprugom

Br.art	Priprema	Kvadratni trn mm	JM	Cijena KM
102 204 428	BB	8 pojedinačni, s A-čahurom 8,5	GT	83,30
102 204 429	PZ	8 pojedinačni, s A-čahurom 8,5	GT	83,30
102 204 430	WC	8 pojedinačno, s A-čahurom za redukciju na 8,5 / trn zasuna 6 s A-čahurom za redukcijuna 7, 8 i 8,5	GT	92,40

od **83,30** KM



GARNITURA KVAKA GEHRUNG S ROZETOM



Materijal: nehrđajući čelik
 Površinska obrada: mat
 Prema standardu EN1906: 3
 Rozeta: ø 52 x 10 mm
 Pričvrtni pribor: samourezujućij vijci s povratnom oprugom
 Izvedba: ne
 Vatrootporno: ne
 Kvadratni trn: 8 pojedinačni, s A-čahurom 8,5 mm

Br.art	Debljina vrata mm	Priprema	JM	Cijena KM
102 253 744	38 - 45	BB	GT	16,80
102 253 745	38 - 45	PZ	GT	16,80
102 253 746	38 - 45	WC	GT	25,15

od **16,80** KM



GARNITURA KVAKA SA ŠTITOM MODEL ALT-WIEN

Napomena:

Izvedba **bez** poklopca za ključ.

Materijal: mesing
 Kvadratni trn: 8 / 8,5 / 8 pojedinačno mm
 Prema standardu EN1906: 3
 Pričvrtni pribor: vijci za drvo
 Debljina vrata: 38 - 45 mm
 Površinska obrada: polirano
 Izvedba: fiksna na štitu, s oprugom



Br.art	Priprema	Vatrootporno	JM	Cijena KM
102 253 535	BB 90	ne	GT	53,95
102 253 537	PZ 88	ÖNORM B3859	GT	53,95
102 253 538	WC 90	ÖNORM B3859	GT	69,25

od **53,95** KM

SIGURNOSNA GARNITURA KVAKA GEHRUNG ÖNORM

Prepust cilindra 13 - 16 mm

(kod verzija sa zaštitom jezgre od izvlačenja)

Materijal: nehrđajući čelik
 Unutarnja pločica: 55 x 247 x 9 mm
 Kvadratni trn: podešeno za 8 mm
 Debljina vrata: po izboru mm
 Priprema: PZ 88
 Prema standardu EN1906: 3
 Vatrootporno: ÖNORM B3859
 Pričvrtni pribor: naručuje se zasebno
 Smjer: univerzalno

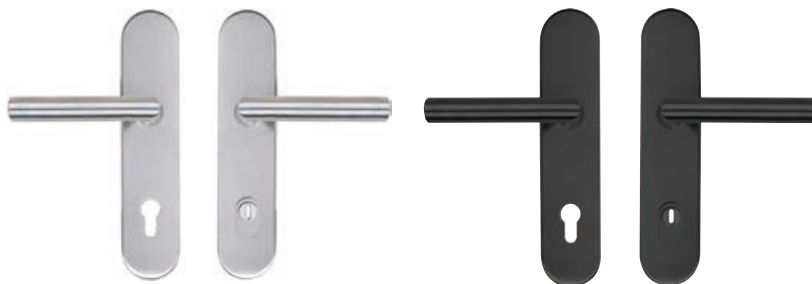

Br.art	Površinska obrada	Zaštita cilindra	Vanjska pločica mm	Testirano	JM	Cijena KM
102 249 233	mat	da	55 x 247 x 16	RC2 prema EN 1906	GT	104,55
102 249 631	crno mat, praškasto presvučeno	da	55 x 247 x 16	RC3 prema EN 1906	GT	195,35

od **104,55** KM

SIGURNOSNA GARNITURA KVAKA-KUGLA GEHRUNG ÖNORM

Prepust cilindra 13 - 16 mm (kod verzija sa zaštitom jezgre od izvlačenja)

Materijal: nehrđajući čelik
 Unutarnja pločica: 55 x 247 x 9 mm
 Kvadratni trn: podešeno za 8 mm
 Dimenzija: kugla: 50 x 65 mm
 Debljina vrata: po izboru mm
 Priprema: PZ 88
 Prema standardu EN1906: 3
 Vatrootporno: ÖNORM B3859
 Pričvrtni pribor: naručuje se zasebno
 Smjer: univerzalno



Br.art	Površinska obrada	Zaštita cilindra	Vanjska pločica mm	Testirano	JM	Cijena KM
102 249 235	mat	da	55 x 247 x 16	RC2 prema EN 1906	GT	117,95
102 249 669	crno mat, praškasto presvučeno	da	55 x 247 x 16	RC3 prema EN 1906	GT	214,65

od **117,95** KM

solido

GARNITURA OKOVA SOLIDO 80/H LS STROPNA

S vodilicom. Stropna montaža.

U kombinaciji sa zidnim spojnim kutnicima, montažnim profilom ili montažnom vodilicom moguća je i zidna montaža.

Napomena: U slučaju zidne montaže, kod krila debljih od 25 mm, vodilica se mora odmaknuti od zida (npr. s odstojnim profilom solido 80).

Opseg isporuke:

- 1 vodilica
- 2 kotačića
- 2 nosive prirubnice
- 2 zaustavljača
- 1 vodeći donji trn
- Težina krila maks.: 100 kg
- Mjesto primjene: drvo
- Materijal - vodilica: aluminij srebrno eloksirani



Br.art	Duljina gornje vodilice mm	JM	Cijena KM
102 245 201 •	1600	GT	160,30
102 245 202 •	1800	GT	168,35
102 245 203 •	2000	GT	171,15

od **160,³⁰** KM

solido

UBLAŽIVAČ UVLAČENJA SMARTSTOP SOLIDO80

Progresivno prigušivanje za okove za drvena, čelična ili staklena klizna vrata.

Krila se usporavaju pomoću tlačnog mehanizma (50kg) odnosno fluid ublaživača (100 kg), povlače se u krajnji položaj i tamo zadržavaju.

Montaža u vodilicu. Moguća je i naknadna ugradnja.

Nije pogodan za primjenu u vanjskom području.

Jednostrana izvedba - za jedan smjer.

Za ublažavanje otvaranja i zatvaranja potrebno koristiti dva ublaživača.

Minimalna širina krila 650 mm kod primjene jednog ublaživača.

Minimalna širina krila 860 mm kod primjene dva ublaživača.

(Ili koristiti dulju vodilicu).

Br.art	Težina krila maks. kg	Materijal	JM
102 265 989 •	50	plastika crna-bijela/čelik	kom



62,⁹⁵ KM

SIM AUS ROM

NOGA ZA KLUPU REGULAR SLIM

Napomena: Kod narudžbe noge u nekoj RAL Classic boji obavezno navesti točnu RAL-oznaku!

- Izvedba: V
- Profil cijevi: 60 x 20 mm
- Širina: 430 mm
- Dubina: 60 mm
- Mogućnost podešavanja: + 10 mm
- Nosivost: 100 kg/noga
- Boja: crna
- Nogice i klizači za postolja: plastični podešavajući klizač M8x17 mm Ø 28 mm/crno/poliamid (PA)



Br.art	Visina mm	Odgovara za	Materijal	Površinska obrada	RAL oznaka	JM	Cijena KM
103 342 970 •	372	obložena sjedala	crni čelik	zaštitno lakirano		kom	155,35
103 324 287 •	412	neobložena sjedala	čelik	lakirano	9005 crno	kom	143,00

143,- KM

SIM
AUS
ROM

NOGA ZA STOL XENJA



Izvedba: P
 Profil cijevi: 80 x 30 mm
 Mogućnost podešavanja: ne
 Nosivost: cca. 70 kg/noga
 Boja: crna
 RAL oznaka: 9005 crna

Br.art	Širina mm	Visina mm	Dubina mm	Materijal	Površinska obrada	Nogice i klizači za postolja	JM
103 324 449 •	700	720	304	čelik	praškasto presvučeno	klizač plastika crna	kom

292,- KM

solido

PODNICA 2207

- 14 dvostrukih letvica smještenih u pomične kape od kaučuka i višestruko sljepljene, smolom obložene slojevite opružne ljestvice
- trostruki središnji remen
- individualno namještanje tvrdoće u području zdjelice



Kvaliteta: Standard - početna klasa
 Raspon podešavanja: nema
 Materijal: drveni okvir u slojevima
 Visina: 70 mm
 Težina: cca. 13 kg

Br.art	Veličina mm	JM
103 325 158 •	2000 x 900	kom

210,- KM

sembella®
SCHLAFKUNST

MADRAC OD PJENE AKTIV TWIST

Jezgra: visina 200 mm

- visokokvalitetna udobna pjenasta jezgra sa 7 zona
- Twist izvedba (stupanj tvrdoće H2 i H3 u jednom madracu)
- kvalitetan leptir rez unutar jezgre za savršenu ventilaciju
- značajna podrška za kralježnicu

Navlaka: Uz dva različita stupnja tvrdoće, 2u1 madrac Aktiv Twist ima i dvije različite navlake za optičko odvajanje. Jedna strana je od TENCEL® mješovite tkanine, prošivena sintetičkim klimatskim vlaknima, druga strana od sivog poliester. Integrirana Air-Wave-Band® traka za bolju ventilaciju. 4 ručke, može se skidati, može se prati na 60 °C, prikladano i za osobe s alergijama.



Kvaliteta: Ideal - Komfort klasa
 Materijal: pjena
 Težina: cca. 17 kg

Br.art	Veličina mm	Visina mm	Udobnost ležanja	JM
103 326 281 •	2000 x 900	200	H2 srednja tvrdoća/tvrdo H3	kom

553,- KM

KESSEBÖHMER



ZAKRETNI OKOV ZA KUTNI ORMAR S POLICAMA LEMANS II

- potpun pristup izvana
- police sa sivom "protukliznom" površinom
- montaža police bez upotrebe alata zahvaljujući ClickFixx sustavu
- moguće je u svakom trenutku jednostavno namjestiti visinu police



Slika prikazuje zakretanje desno

Opseg isporuke:

2 police, pomični okov (bez osovine)

Nosivost: 25 kg/polica
Materijal: ograda čelik/pod MDF
Površinska obrada: antracit

Br.art	Smjer	Svijetla širina korpusa min. mm	Širina krila mm	JM	Cijena KM
103 379 133	desno	800	maks. 450	GT	608,00
103 379 134	lijevo	800	maks. 450	GT	608,00
103 379 135	desno	910	maks. 500	GT	630,00
103 379 136	lijevo	910	maks. 500	GT	630,00
103 379 137	desno	960	maks. 600	GT	649,00
103 379 138	lijevo	960	maks. 600	GT	649,00

od **608,-** KM

KESSEBÖHMER

OSOVINSKA CIJEV LEMANS II

- mogućnost podešavanja visine

Opseg isporuke:

korpusni M-profil bez trna, osovinska cijev sa predmontiranim čahurama, pričvršćenje za osovinsku cijev



Materijal: čelik
Površinska obrada: antracit

od **65,-** KM

Br.art	Visina mm	Izvedba	JM	Cijena KM
103 379 118	600-750	visinski podesivo	kom	65,00
103 379 119	720-900	visinski podesivo	kom	69,00
103 379 019	1250	bez podešavanja visine	kom	121,00

KESSEBÖHMER

LEMANS II UBLAŽIVAČ UVLAČENJA

Napomena:

potrebno naručiti 1 ublaživač uvlačenja po polici.



po **42,-** KM

Materijal: plastika
Površinska obrada: sivo

Br.art	Smjer	JM	Cijena KM
103 379 131	lijevo	kom	41,90
103 379 132	desno	kom	41,90

solido

PLOČICE ZA SPAJANJE SOLIDO

Sadržaj kutije: 1000 komada



Br.art	Veličina	D x Š mm	Debljina mm	Dubina utora mm	JM
103 333 694	20	56 x 23	4	12	KAR

31,- KM



UGRADBENA KANTA ZA SMEĆE MEGA

Robusan izvlačni okov od pocinčanog čelika, nosivost 25 kg

Ublaživač uvlačenja

Plastični dijelovi jednostavni za održavanje - spremnici za otpad i poklopci mogu se prati u perilici posuđa.



103 369 834



103 369 835



103 369 836



103 369 837

Primjena: iza vrata sa spojnicama

Širina korpusa: 450 mm

Materijal: plastika

Površinska obrada: sivo

Br.art	Osnovna oprema	Š x V x D mm	JM	Cijena KM
103 369 834	spremnici 2 x 15 litara	360 x 350 x 480	kom	82,00
103 369 835	spremnici 1 x 34 litara	360 x 375 x 480	kom	92,00
103 369 836	spremnici 2 x 20 litara	360 x 480 x 480	kom	104,00
103 369 837	spremnik 2 x 26 litara	360 x 580 x 480	kom	109,00

od **82,-** KM



UGRADBENA KANTA ZA SMEĆE PATTY

Robusan izvlačni okov od pocinčanog čelika, nosivost 30 kg

Plastični dijelovi jednostavni za održavanje - spremnici za otpad i poklopci mogu se prati u perilici posuđa.



Primjena: iza vrata sa spojnicama

Širina korpusa: 300 mm

Materijal: plastika

Površinska obrada: sivo



Br.art	Osnovna oprema	Š x V x D mm	JM	Cijena KM
103 369 843	spremnici 1 x 8/1 x 16 litara	235 x 360 x 470	kom	76,00
103 369 844	spremnici 3 x 8 litara	235 x 360 x 470	kom	81,00

od **76,-** KM

UGRADBENA KANTA 10 LITARA

Primjena: iza okretnih vrata s pričvršćivanjem na frontu

Izvedba: automatski poklopac

Širina korpusa: 400 mm

Materijal: plastika



Br.art	Osnovna oprema	Š x V x D mm	Površinska obrada	JM	Cijena KM
103 369 901	spremnik 10 litara	355 x 300 x 380	nehrđajući čelik	kom	25,00
103 369 902	spremnik 10 litara	355 x 300 x 380	lava	kom	25,00



po **25,-** KM

PROFILNA RUČKA AKTOR C PROFIL - OKOMITA

Napomena:

Za ugradnju potrebno ostaviti cca. 2-3 cm prostora između ladica.

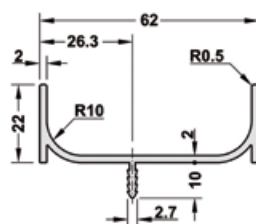

Materijal: aluminij

Br.art	Površinska obrada	Kod boje	Duljina mm	Visina mm	Dubina mm	JM	Cijena KM
103 338 071	prirodno eloksirano	E6/EV1	5000	62	22	kom	91,00
103 304 009	bijelo sjaj (praškasti premaz)	RAL 9010	5000	62	22	kom	103,00

Cijene važe do isteka zaliha!

od **91,-** KM

PROFILNA RUČKA AKTOR L PROFIL - OKOMITA

Napomena:

Za ugradnju potrebno ostaviti cca. 2-3 cm prostora između ladica.

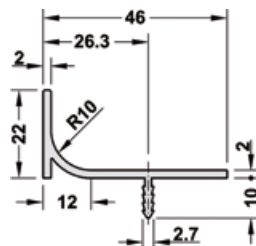

Materijal: aluminij

Br.art	Površinska obrada	Kod boje	Duljina mm	Visina mm	Dubina mm	JM	Cijena KM
103 338 072	prirodno eloksirano	E6/EV1	5000	46	22	kom	61,00
103 304 007	bijelo sjaj (praškasti premaz)	RAL 9010	5000	46	22	kom	77,00

Cijene važe do isteka zaliha!

od **61,-** KM

PROFILNA RUČKA AKTOR C PROFIL - VODORAVNA

Napomena:

Za ugradnju potrebno ostaviti cca. 2-3 cm prostora između ladica.

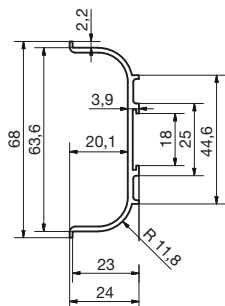

prirodno eloksirano



praškasto lakirano, bijela

Materijal: aluminij

Br.art	Površinska obrada	Kod boje	Duljina mm	Visina mm	Dubina mm	JM	Cijena KM
103 304 110	prirodno eloksirano	E6/EV1	2500	68	23	kom	42,00
103 304 015	bijelo sjaj (praškasti premaz)	RAL 9010	5000	68	23	kom	96,00

Cijene važe do isteka zaliha!

od **42,-** KM

PROFILNA RUČKA AKTOR L PROFIL - VODORAVNA

Napomena:

Za ugradnju potrebno ostaviti cca. 2-3 cm prostora između ladica.

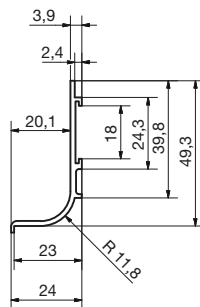

prirodno eloksirano



praškasto lakirano, bijela

Materijal: aluminij

Br.art	Površinska obrada	Kod boje	Duljina mm	Visina mm	Dubina mm	JM	Cijena KM
103 304 114	prirodno eloksirano	E6/EV1	2500	51	23	kom	31,00
103 304 017	bijelo sjaj (praškasti premaz)	RAL 9010	5000	51	23	kom	57,00

Cijene važe do isteka zaliha!

od **31,-** KM

PRIČVRSNI KUTNIK AKTOR ZA C I L PROFIL



Materijal: aluminij
Površinska obrada: prirodno
Izvedba: bez pričvrstnog vijka

Br.art	JM
103 304 042	kom

od **1,15** KM

ZAVRŠNA KAPA AKTOR ZA C PROFIL



Materijal: plastika

od **1,15** KM

Br.art	Površinska obrada	JM	Cijena KM
103 304 043	srebrno	kom	1,15
103 304 025	bijela	kom	1,55

UNUTARNJI KUT AKTOR ZA C/L PROFIL

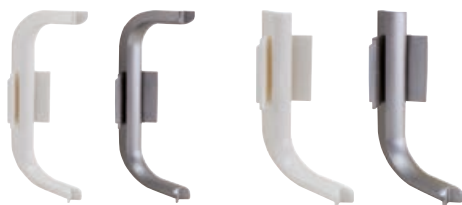

Materijal: plastika

od **2,05** KM

Br.art	Izvedba	Površinska obrada	JM	Cijena KM
103 304 046	za C profil	srebrno	kom	2,30
103 304 037	za C profil	bijela	kom	2,05
103 304 047	za L profil	srebrno	kom	2,30
103 304 035	za L profil	bijela	kom	3,60

ZAVRŠNA KAPA AKTOR ZA L PROFIL



lijevo

desno

Materijal: plastika

od **1,15** KM

Br.art	Površinska obrada	Izvedba	JM	Cijena KM
103 304 044	srebrno	lijevo	kom	1,15
103 304 045	srebrno	desno	kom	1,15
103 304 022	bijelo	lijevo	kom	1,50
103 304 021	bijela	desno	kom	1,50



PROFILNA RUČKICA CREVAN

Opseg isporuke: uklj. 2 vijka s upuštenom glavom 3,5 x 16 mm

Materijal: aluminij
Površinska obrada: crno mat
Ugradnja: pričvršćivanje vijcima

Br.art	Duljina mm	Visina mm	Dubina mm	Razmak rupa mm	JM	Cijena KM
103 301 654 •	70	20	40	48	kom	5,50
103 302 812 •	145	20	40	128	kom	11,00

od **5,50** KM



RUČKICA ZA NAMJEŠTAJ MACHA

Opseg isporuke: uklj. 2 vijka M4 x 25 mm

Materijal: lijevani cink
Površinska obrada: crno mat
Sokl: širina 9 mm

Br.art	Širina mm	Visina mm	Dubina mm	Razmak rupa mm	JM	Cijena KM
103 302 246 •	104	8	28	96	kom	4,90
103 302 268 •	136	8	28	128	kom	5,70
103 302 252 •	168	8	28	160	kom	6,80
103 302 257 •	200	8	28	192	kom	7,95
103 302 636 •	328	8	28	320	kom	13,90

od **4,90** KM



UKOPNA RUČKICA NICOLA

Opseg isporuke: uklj. 2 vijka M4 x 25 mm

Ugradnja: za upuštanje
Dubina upuštanja: 12,5
Materijal: lijevani cink (dno od čelika)
Površinska obrada: crno mat

Br.art	Širina mm	Visina mm	Dubina mm	Razmak rupa mm	Mjere upuštanja mm	JM
103 301 787 •	112	38	1	96	106,5 x 31	kom

12,10 KM



GUMB ZA NAMJEŠTAJ FISOLO

Opseg isporuke: uklj. 2 vijka M4 x 25 mm

Materijal: lijevani cink
Površinska obrada: crno mat
Dubina: 24 mm
Sokl: Š x V x D = 23 x 8 x 16 mm

Br.art	Širina mm	Visina mm	Razmak rupa mm	JM
103 301 662 •	29	14	16	kom

11,35 KM



GUMB ZA NAMJEŠTAJ BIRIS

Opseg isporuke: uklj. vijak M4 x 25 mm

Materijal: lijevani cink
Površinska obrada: crno mat
Sokl: širina 10

Br.art	Širina mm	Visina mm	Dubina mm	JM
103 303 224 •	58	33	22	kom

9,60 KM





VJEŠALICE ZA ŠEŠIRE DORADUS

Napomena: pričvršćivanje s prednje strane. **Opseg isporuke:** uklj. 2 vijka sa upuštenom glavom 3,5 x 45 mm i pužni vijak

Materijal: lijevani cink

Br.art	Površinska obrada	Širina mm	Visina mm	Dubina mm	JM
103 301 940 •	crno mat	70	92	80	kom



20,⁸⁰ KM



VJEŠALICA ZA KAPUTE DORADUS 1

Napomena: pričvršćivanje s prednje strane. **Opseg isporuke:** uklj. 2 vijka sa upuštenom glavom 3,5 x 45 mm i pužni vijak

Materijal: lijevani cink

Br.art	Površinska obrada	Širina mm	Visina mm	Dubina mm	JM
103 302 062 •	crno mat	70	61	40	kom



13,⁴⁰ KM



VJEŠALICA ZA KAPUTE DORADUS 2

Napomena: pričvršćivanje s prednje strane. **Opseg isporuke:** uklj. 2 vijka sa upuštenom glavom 3,5 x 45 mm i pužni vijak

Materijal: lijevani cink

Br.art	Površinska obrada	Širina mm	Visina mm	Dubina mm	JM
103 302 084 •	crno mat	15	61	40	kom



12,²⁵ KM



NOSAČ GARDEROBNIH VJEŠALICA UVEA

- cijev 20 x 10 mm



Ugradnja: M6 navoj- ispod police za šešire i na stražnji zid
ø: 15 mm

Br.art	Materijal	Površinska obrada	Širina mm	Visina mm	JM	Cijena KM
103 324 261 •	nehrđajući čelik	četkano	320	150	kom	50,00
103 324 262 •	aluminij	crna	320	150	kom	42,95
103 324 263 •	mesing	četkano mat lakirano	320	150	kom	83,55
103 324 264 •	mesing	antik mat lakirano	320	150	kom	83,55

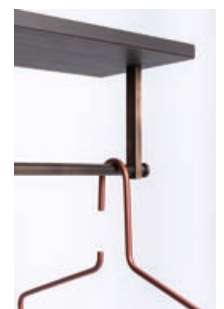

42,⁹⁵ KM



PODGRADNA SVJETILJKA UNIKA D-MOTION 24 V/DC

Svetiljka **UNIKA D-MOTION** nagnuta je 15 ° i na taj način osigurava savršeno osvetljenje radne površine.

Karakteristični svjetleći prsten u sredini ostavlja prostor za funkciju svjetiljke.

UNIKA D-Motion je tako dostupna u četiri izvedbe, kao svjetiljka, svjetiljka prigušivačem na dodir, s utičnicom ili dvostrukim USB punjačem tip A.

D-Motion spaja boje svjetla 2700K toplo bijelu i 4000K prirodno bijelu u jednoj svjetiljci.

Funkcija prekidača: (samo svjetiljke s Touch-funkcijom) sve ostale svjetiljke se pale zajedno s njom

- uključivanje/isključivanje
- podešavanje svjetlosti
- podešavanje boje svjetla

Napomena: Potrošnja energije izvora svjetlosti UNIKA USB-a je 4,5 W, dok najveća dopuštena snaga na USB priključcima ne smije prelaziti 20 W. Za napajanje ove svjetiljke koristiti mrežne uređaje koji su razvijeni za ukupnu potrošnju energije.

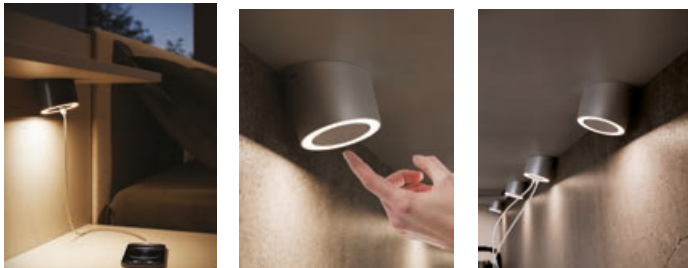

Odgovarajući mrežni uređaji:

103 333 435 LED-mrežni uređaj Flat 15/24D 15 W

103 377 493 LED-mrežni uređaj ST30/24D 30 W



s prigušivanjem na dodir



bez prekidača



s USB punjačem



s utičnicom

Ø: 75 mm
 Visina: 64 mm
 Ugradnja: pričvršćivanje vijcima
 Boja svjetla: 2700 K toplo bijela / 4000 K prirodno bijela
 Svjetlosni tok (Lumen): 350 - 400
 Razred energetske učinkovitosti od 2021: Ovaj proizvod ima izvor svjetla energetskog razreda F
 Materijal: plastika

45,⁹⁵ KM

Br.art	Izvedba	Opseg isporuke	Snaga W	Površinska obrada	JM	Cijena KM
103 380 198	bez prekidača	Svjetiljka bez prekidača	4.5	efekt nehrđajućeg čelika	kom	45,95
103 380 199	bez prekidača	Svjetiljka bez prekidača	4.5	crna	kom	45,95
103 380 200	s prekidačem na dodir	s prigušivanjem na dodir	4.5	efekt nehrđajućeg čelika	kom	80,25
103 380 201	s prekidačem na dodir	s prigušivanjem na dodir	4.5	crna	kom	87,70
103 380 202	sa šuko utičnicom	svjetiljka s utičnicom	4.5	efekt nehrđajućeg čelika	kom	82,30
103 380 203	sa šuko utičnicom	svjetiljka s utičnicom	4.5	crna	kom	82,30
103 380 204	s 2-strukim USB tip A punjačem	svjetiljka s 2-strukim USB punjačem	4.5	efekt nehrđajućeg čelika	kom	82,30
103 380 205	s 2-strukim USB tip A punjačem	svjetiljka s 2-strukim USB punjačem	4.5	crna	kom	82,30
103 380 207	set 3 kom s mrežnim uređajem	1 svjetiljka s prigušivanjem na dodir, 1 svjetiljka s prekidačem, 1 svjetiljka s utičnicom, mrežni uređaj	4.5	efekt nehrđajućeg čelika	GT	230,50
103 380 208	set 3 kom s mrežnim uređajem	1 svjetiljka s prigušivanjem na dodir, 1 svjetiljka s prekidačem, 1 svjetiljka s utičnicom, mrežni uređaj	4.5	crna	GT	230,50
103 379 838	set 5 kom s mrežnim uređajem	1 svjetiljka s prigušivanjem na dodir, 3 svjetiljke s utičnicom, 1 svjetiljka s USB punjačem, mrežni uređaj	4.5	efekt nehrđajućeg čelika	GT	434,50
103 379 839	set 5 kom s mrežnim uređajem	1 svjetiljka s prigušivanjem na dodir, 3 svjetiljke s utičnicom, 1 svjetiljka s USB punjačem, mrežni uređaj	4.5	crna	GT	434,50



DOMUS Line®



TOUCH DIMM



WEB



2m

D-MOTION
2700K / 4000K

LED



24 VDC

PODGRADNA SVJETILJKA HIPSO OB D-MOTION 24 V/DC

Svjetiljka Hipso D-Motion impresionira jasnim linijama dizajna, svijetlećim prstenom s LED svjetlom bez točkica i različitim mogućnostima korištenja.

Svjetiljka je nagnuta i na taj način osigurava savršeno osvjetljenje radne površine.

D-Motion spaja boje svjetla 2700K toplo bijelu i 4000K prirodno bijelu u jednoj svjetiljci.

Kod svjetiljki bez prekidača boja svjetla se podešava pomoću DualColor adapter kabela (potrebno naručiti posebno).
Bez adapter kabela = 4000K, s adapter kabelom = 2700K

Funkcije prekidača: Svjetiljka sa Touch prekidačem na dodir (uključuju se sve zajedno spojene svjetiljke).

- uključivanje/isključivanje
- podešavanje svjetlosti
- podešavanje boje svjetla

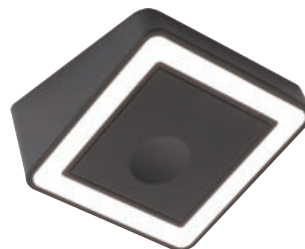

Touch svjetiljka crna



Touch svjetiljka efekt nehrđ. čelika

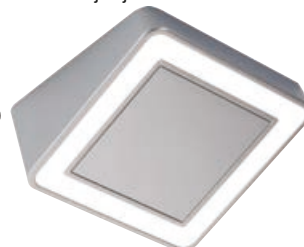
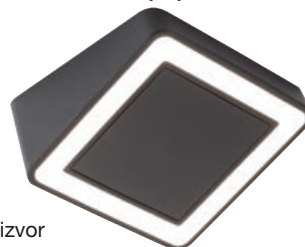

Širina: 76 mm
Visina: 38 mm
Boja svjetla: 2700 K toplo bijela / 4000 K prirodno bijela
Svjetlosni tok (Lumen): 360
Razred energetske učinkovitosti od 2021: Ovaj proizvod ima izvor svjetla energetske razreda E
Materijal: plastika

Br.art	Izvedba	Snaga W	Površinska obrada	JM	Cijena KM
103 381 517 •	set 3 kom uklj. Touch svjetiljku i mrežni uređaj	3,8	efekt nehrđajućeg čelika	GT	176,00
103 381 518 •	set 3 kom uklj. Touch svjetiljku i mrežni uređaj	3,8	crna	GT	176,00
103 381 519 •	set 5 kom uklj. Touch svjetiljku i mrežni uređaj	3,8	efekt nehrđajućeg čelika	GT	259,00
103 381 520 •	set 5 kom uklj. Touch svjetiljku i mrežni uređaj	3,8	crna	GT	259,00

od **176,-** KM

L&S Lighting Intelligence



0,6m

DualColor
3000K / 4000K

LED



12 VDC

NADGRADNA SVJETILJKA ZA OGLEDALO LILIUM DUALCOLOR 12 V/DC

Moderna svjetiljka ravnih linija s inovativnom **DualColor** tehnologijom

DualColor spaja boje svjetla 3000K toplo bijelu i 4000K prirodno bijelu u jednoj svjetiljci,

S priloženim adapter kabelom se podešava boja svjetla.
Bez adapter kabela = 3000K, s adapter kabelom = 4000K

Napomena:

Uporabom DualColor upravljanja moguće je regulirati i prigušiti boju svjetla od 3000K do 4000K.

Širina: 300 mm
Visina: 37 mm
Dubina: 125 mm
Boja svjetla: 3000 K toplo bijela / 4000 K prirodno bijela
Svjetlosni tok (Lumen): 300
Razred energetske učinkovitosti od 2021: Ovaj proizvod ima izvor svjetla energetske razreda F
Materijal: metal
Površinska obrada: kromirano



Br.art	Snaga W	JM
103 373 449 •	4	kom

78,- KM

FURNIKA

SVJETILJKA ZA OGLEDALO MIRROR 12 V/DC

Sa svjetiljkom Mirror brzo i jednostavno imamo rasvjetu za ogledalo.

Montira se lijevo i desno na stražnju stranu ogledala pomoću dvostrane ljepljive trake.

Napomena: Kada se koristi kao lijeva svjetiljka, priključni kabel se nalazi na dnu iza ogledala, a kada se koristi kao desna svjetiljka gore iza ogledala.

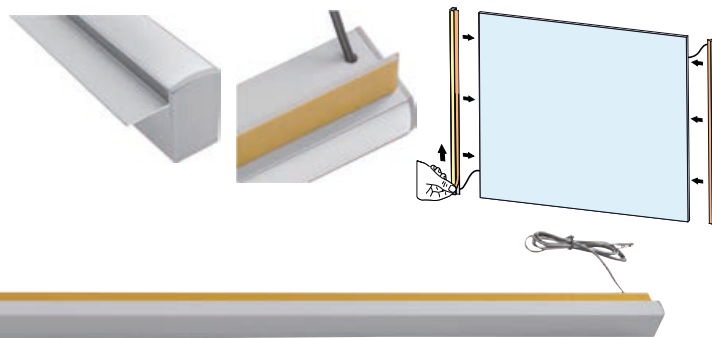
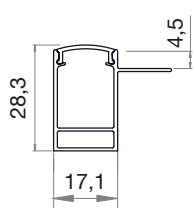

Duljina: 650 mm
 Širina: 17,1 mm
 Visina: 28,3 mm
 Boja svjetla: prirodno bijela
 Materijal: aluminij
 Površinska obrada: eloksirano

Br.art	Snaga W	JM
103 378 084	5,85	kom

DO ISTEKA ZALIHA

19,30 KM

SCHÜCO | ALU COMPETENCE design & solutions

ALUMINIJSKI PROFIL OUT

Aluminijska profilna ručka OUT se montira na prednji dio poda gornjeg elementa i time se savršeno integrira u ormarić.

Zahvaljujući usmjeravanju svjetlosti prema dolje, radna površina je optimalno osvijetljena.

Integrirana profilna ručka osigurava savršenu ergonomiju čak i kod namještaja bez ručki.

- dobar odvodnik toplote
- optimalno pogodno za samoljepljive LED-trake

Napomena:

pokrivni profil i LED traka se posebno naručuju.

Duljina: 5000 mm
 Visina: 19,4 mm
 Dubina: 37 mm
 Ugradnja: za upuštanje
 Materijal: aluminij

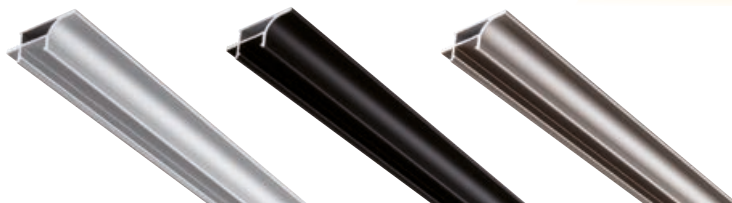
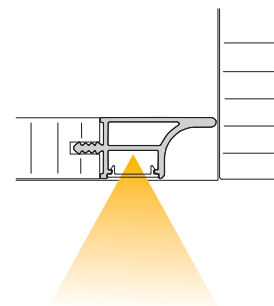
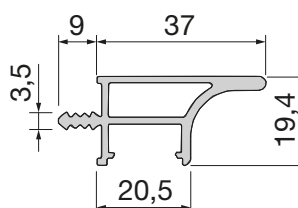

Br.art	Usluga	Površinska obrada	JM	Cijena KM
103 381 539	rezanje na mjeru nije moguće	boja aluminija	kom	103,00
103 381 540	rezanje na mjeru nije moguće	crno	kom	103,00
103 381 541	rezanje na mjeru nije moguće	efekt nehrđajućeg čelika	kom	103,00

po **103,-** KM

SCHÜCO | ALU COMPETENCE design & solutions

POKROV ZA ALUMINIJSKI PROFIL OUT

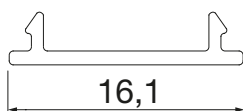

Duljina: 5000 mm
 Širina: 16,1 mm
 Materijal: plastika

opal

prozirno

Br.art	Usluga	Površinska obrada	JM	Cijena KM
103 381 554	rezanje na mjeru nije moguće	opal	m	8,30
103 381 555	rezanje na mjeru nije moguće	prozirno	m	8,30

po **8,30** KM



LED TRAKA SIRO SL-COB 5MM 6W/M 24 V/DC

Linearna LED traka s Chip on Board COB tehnologijom.

- svjetlo bez točki
- glatka površina
- 504 LED/m
- mjesta za rezanje svakih 20 mm za kontakt priključnih i spojnih kabela s Express sustavom
- točke za lemljenje svakih 20 mm za lemljenje priključnih i spojnih vodova

Izvedbe:

- U kolutu i rezano na mjeru u rasteru 20 mm (npr. 600 mm, 620 mm, 660 mm, ...)

Napomena:

Ova LED traka se može ugraditi i bez aluminijskog profila. LED traku moguće nadograditi do maks. 5m. Odgovara svim LED mrežnim uređajima s istom oznakom (pogledajte piktogram).



Oprema:	bez priključnog kabela
Izvedba:	kolut 20 m
Duljina:	20000 mm
Širina:	5 mm
Visina:	1,5 mm
Indeks reprodukcije boja:	80
Ugradnja:	samoljepljivo
Vijek trajanja:	50000 h
Potrošnja energije u 1.000 h:	6/m kWh
Materijal:	bakrena platina
Površinska obrada:	bijela/žuta

Ogovarajući mrežni uređaji:

- 103 379 512 LED-mrežni uređaj NG53 20W
- 103 379 513 LED-mrežni uređaj NG54 60W
- 103 379 514 LED-mrežni uređaj NG55 100W
- 103 379 515 LED-mrežni uređaj NG56 150W

Ogovarajući pribor:

- 103 369 949 EXPRESS priključni kabel 500 mm
- 103 369 950 EXPRESS priključni kabel 2000 mm
- 103 369 951 EXPRESS direktni veznik
- 103 369 952 EXPRESS kutni veznik

Br.art	Boja svjetla	Svjetlosni tok (Lumen)	Snaga W	Zaštita	JM	Cijena KM
103 369 845	2700 K toplo bijela	570/m	6/m	IP20	GT	392,00
103 369 846	3000 K toplo bijela	600/m	6/m	IP20	GT	392,00
103 369 847	4000 K prirodno bijela	630/m	6/m	IP20	GT	392,00

od **392,-** KM



FLEKSIBILNA LED-TRAKA BIJELA

LED traka Flexiled CR 12 V/DC

Napomena:

Ove LED-trake moguće je sjeći svakih 50 mm (naknadno produljenje nije moguće).

Maks. duljina u jednom komadu je 6 m.

Odgovara svim LED mrežnim uređajima s istom oznakom.

Opseg isporuke: bez priključnog kabela



Oprema:	integrirani veznik, 3M ljepljiva traka
Širina:	8 mm
Visina:	4 mm
Ugradnja:	za ljepljenje
Rasvjetno tijelo:	LED
Boja svjetla:	4500 K prirodno bijela
Napon:	12 V/DC
Razred energetske učinkovitosti od 2021:	Ovaj proizvod
ima izvor svjetla energetske razreda G	
Materijal:	plastika

Ogovarajući mrežni uređaji i pribor:

- 103 371 193 LED-mrežni uređaj SL 15/12R
- 103 372 701 LED-mrežni uređaj NG37 15W
- 103 372 703 LED-mrežni uređaj NG39 30W
- 103 372 719 LED-mrežni uređaj NG40 60W
- 103 338 982 Priklj. kabel FLEXILED CR 2000 mm

Br.art	Duljina mm	Snaga W	Površinska obrada	JM	Cijena KM
103 338 975	1000	4.80	bijela	kom	28,80
103 338 977	2000	9.60	bijelo	kom	54,40

DO ISTEKA ZALIHA

od **28,80** KM



INNOTECH ATIRA SET ZA LADICU VISINE 70 MM S PRIHVATNIKOM FRONTE NA VIJAK

Opseg isporuke:

- 1 garnitura stranica (lijeva i desna)
- 1 garnitura vodilica (lijeva i desna)
- 2 pokrivne kapice s logom Hettich
- 1 garnitura veznika stražnje stranice (lijevi i desni)
- 2 prihvatnika fronte na vijak



Tip vodilice: Quadro V6 Silent Sistem
 Nazivna duljina: 470 mm
 Visina stranice: 70 mm
 Debljina stranice korpusa: 16/19 mm
 Materijal: čelik bijeli
 Izvedba: prihvatnik fronte na vijak

Br.art JM
 103 332 614 GT

44,50 KM



INNOTECH ATIRA SET ZA LADICU VISINE 176 MM PRIHVATNIKOM RELINGA NA VIJAK

- 1 garnitura stranica (lijeva i desna)
- 1 garnitura vodilica (lijeva i desna)
- 2 pokrivne kapice s logom Hettich
- 1 garnitura relinga (lijevi i desni)
- 1 garnitura veznika stražnje stranice (lijevi i desni)
- 2 prihvatnika fronte na vijak
- 2 prihvatnika relinga na vijak



Tip vodilice: Quadro V6 Silent System
 Nazivna duljina: 470 mm
 Visina stranice: 176 mm
 Debljina stranice korpusa: 16/19 mm
 Materijal: čelik bijeli
 Izvedba: prihvatnik relinga na vijak

Br.art JM
 103 332 616 GT

60,85 KM



AMBIA-LINE REZAČ FOLIJE

- praktični komplet - folija za održavanje svježine i aluminijska folija, promjera do 46 mm
- izvlačenje folije bez nabora i pravilno rezanje
- odgovara za okvir ladice širine 200 mm, od nazivne duljine 450 (ZC7SxxxRS2), alternativno pričvršćivanje vijcima za dno ladice

Opseg isporuke:

uklj. folije



Širina: 187 mm
 Duljina: 409 mm
 Površinska obrada: orion siva mat

Br.art Tvornički broj Materijal JM
 103 367 888 ZC7C0000 plastika/nehrđajući čelik kom

92,80 KM

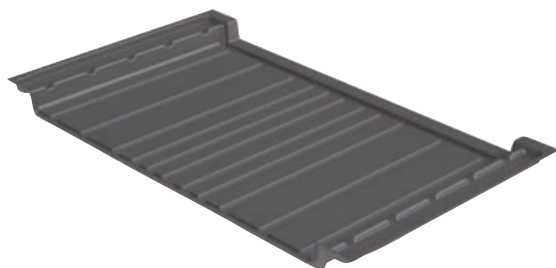

UMETAK ZA LADICU PRO LINE

od **36,⁴⁵** KM

Izvedba: za Tandembox, Legabox
 Materijal: plastika
 Površinska obrada: orionsivo

Br.art	ŠK mm	Š x V x D mm	Tvornički broj	JM	Cijena KM
103 352 300	600	504-520 x 50 x 473	098V_600	kom	36,45
103 352 301	800	704-720 x 50 x 473	098V_800	kom	46,65
103 352 302	900	804-820 x 50 x 473	098V_900	kom	46,65



DRŽAČ ZA UMETAK PRO LINE

po **28,⁶⁰** KM

Š x V x D: 100 x 90 x 446 mm
 Materijal: metal
 Površinska obrada: orionsivo

Br.art	Tvornički broj	JM	Cijena KM
103 352 303	097C za zdjele	kom	28,60
103 352 304	097P za tanjure	kom	28,60

QUADRO 25 SILENT SYSTEM EB20
DJELOMIČNA IZVLAKA BEZ SPOJKE, 380 MM

- klizna montaža sa spojka i podešavanje visine bez alata
- **Silent System** - integrirani ublaživač zatvara ladicu lagano i tiho
- pogodna za ladice sa debljinom stranice do 16 mm
- identične mjere korpusa, ladice i maske kod Quadro vodilica s djelomičnom i potpunom izvlakom, klizna montaža
- opteretivost prema EN 15338, level 3



Mjere ladice:

Širina = svijetli otvor - 40 mm + 2 x debljina stranice
 dubina = nazivna duljina

Napomena:

min. dubina korpusa = nazivna duljina + 13 mm
 dubina ladice = nazivna duljina



Izvedba: integrirani ublaživač Silent System
 Nazivna duljina: 380 mm
 Izvlaka: djelomična izvlaka
 Gubitak izvlačenja: 62 mm
 Materijal: čelik
 Nosivost: 25 kg
 Površinska obrada: pocinčano
 Razmak između rupa b1: 224 mm

Br.art	Smjer	JM
103 332 401	lijevo	kom
103 332 402	desno	kom

po **5,⁰⁵** KM

SPOJKKA ZA VODILICE QUADRO V6 / QUADRO 25 EB23

- kontinuirano namještanje visine do + 2 mm pomoću nazubljenog kotačića (bez upotrebe alata)
- prilikom demontaže ladice namješteni položaj visine ostaje blokiran
- plastika crna



Br.art	Smjer	JM
103 348 915	lijevo	kom
103 348 916	desno	kom

po **0,⁷⁵** KM

elica

UGRADBENA NAPA LANE

Izvedba: odvod ili recirkulacija
 Potrošnja struje u 365 dana: 69 kWh
 Rasvjeta: Strip LED



Br.art	Tip	Mjere ugradnje mm	Širina mm	Kapacitet m³/h	Dizajn	Razina buke dB	JM	Cijena KM
112 592 777	Lane	333 x 514 x 282	600	550	srebrno	49 - 68	kom	378,00
112 592 778	Lane	333 x 714 x 282	800	550	srebrno	49 - 68	kom	406,50
112 592 953	Lane	322 x 514 x 283	600	650	crno	49-65	kom	378,00

od **378,-** KM

Electrolux

IZVLAČNA NAPA LFP326S

Izvedba: odvod
 Vanjska mjera VxŠxD: 179 x 598 x 284 mm
 Potrošnja struje u 365 dana: 57 kWh
 Rasvjeta: 2 x LED



Br.art	Tip	Širina mm	Kapacitet m³/h	Razina buke dB	JM
112 592 947	LFP326S	600	410	69	kom

245,- KM

elica

ZIDNA NAPA TAMAYA RAIL



310,- KM

Izvedba: odvod zraka
 Vanjska mjera VxŠxD: 252 x 599 x 515 mm
 Potrošnja struje u 365 dana: 77 kWh
 Dizajn: antracit
 Rasvjeta: LED 2 x 3 W

Br.art	Tip	Kapacitet m³/h	Razina buke dB	JM
112 592 871	Tamaya Rail A60	430	53 - 62	kom

elica

OTOČNA NAPA ADÉLE ISLAND

alumijski filter za masnoću periv u perilici posuđa
 ø 150 mm priključak



od **1.208,-** KM

Izvedba: odvod
 Kapacitet: 770 m³/h
 Potrošnja struje u 365 dana: 52 kWh
 Rasvjeta: Strip LED 1 x 7 W 3000 K
 Razina buke: 55 - 69 dB

Br.art	Dizajn	Širina mm	JM	Cijena KM
112 592 991	crno	900	kom	1.216,00
112 592 992	nehrdajući čelik	900	kom	1.208,00



INDUKCIJSKA PLOČA ZA KUHANJE LIB60420CK

- Prepoznavanje veličine posude
- Boost funkcija (Power funkcija)
- Timer
- Prikaz preostale topline



Mjere ugradnje: 590 (Š) x 520 (D) mm
Vanjska mjera: 53 (V) x 560 (Š) x 490 (D) mm
Polja za kuhanje: 4 mm

Br.art	Tip	JM	
112 592 926	LIB60420CK	kom	564,- KM



STAKLOKERAMIČKA PLOČA EHF6240XXK

- pokazivač preostale topline
- sigurnosno zaključavanje
- zaštita za djecu
- Timer



Način ugradnje: okvir od nehrđajućeg čelika
Polja za kuhanje: 4 mm

Br.art	Tip	JM	
112 592 676	EHF6240XXK	kom	399,- KM



UGRADBENA PIROLITIČKA PEĆNICA COE7P31X2

- Pirolitičko čišćenje
- LCD zaslon
- Elektronički sat s tajmerom
- Antifinger premaz
- Dječja sigurnosna brava



1.017,- KM

Vrste grijanja: vrući zrak, vrući zrak nježan, donji grijač, otapanje, stay warm, ventilator + roštilj, roštilj, gornji + donji grijač, ventilator + donji grijač, turbo roštilj

Br.art	Tip	Dizajn	Sadržaj	JM
112 592 939	COE7P31X2	nehrđajući čelik	72	kom



UGRADBENA PEĆNICA EOF5C50BZ / EOF5C50BX

Vaša jela, postojano slasna

U pećnici 600SurroundCook® sve se ujednačeno peče, hrskavo pile i osjetljivi poljupci. Ventilator za cirkuliranje zraka i topline osigurava postojanost unutarnje temperature. Nema više okretanja jela ili pomicanja posuda.



531,- KM

Vrste grijanja: donji grijač, ventilator, roštilj, roštilj+ventilator, osvjetljenje pećnice, kružni grijač+ventilator, gornji grijač + donji grijač, gornji+donji grijač+ventilator

Br.art	Tip	Dizajn	Sadržaj	JM
112 592 960	EOF5C50BX	nehrđajući čelik	65	kom



UGRADBENI KOMBINIRANI HLADNJAK/ ZAMRZIVAČ LNS5LE18S

Zahvaljujući preciznim elektroničkim senzorima, hladnjak zamrzivač 500 ColdSense brzo se vraća na adekvatnu temperaturu nakon otvaranja i zatvaranja vrata. Time se pomaže u sprječavanju nastanka naglih promjena temperature i kvarenja hrane, u svrhu potpune zaštite hrane.



Potrošnja struje u 365 dana: 219 kWh
Volumen: 271 l
Razina buke: 34 dB

Br.art	Tip	JM	1.223,- KM
112 592 964	LNS5LE18S	kom	



UGRADBENI HLADNJAK LRB3DE18S

Tehnologija DynamicAir stvara protok zraka unutar hladnjaka pa je temperatura u svakom kutku uvijek stabilna. Čuva oblik namirnica i sprječava njihovo isušivanje.



Boja: bijela
Potrošnja struje u 365 dana: 114 kWh
Volumen: 311 l
Razina buke: 34 dB

Br.art	Tip	JM	1.407,- KM
112 592 965	LRB3DE18S	kom	



UGRADBENA PERILICA POSUĐA EEA27200L

- QuickSelect - slider za optimalan odabir ciklusa
- 2 prskalice, 3 razine prskanja



693,- KM

Izvedba: potpuno integrirana
Potrošnja: 9,9 l
Programi: 90 minuta, AUTO Sense, Eko, Machine Care, Quick 30minuta, ispiranje i zaustavljanje
Razina buke: 46 dB

Br.art	Tip	Visina mm	Širina mm	JM
112 592 717	EEA27200L	818	596	kom



UGRADBENA PERILICA POSUĐA EES48200L

Pružila do 3x bolju pokrivenost bez dodatne vode Perilica posuda 600 SatelliteClean® ima inovativnu mlaznicu koja pruža trostruko bolju pokrivenost prskanjem u usporedbi sa standardnim sustavom. Jamči čišćenje u svakom kutku, tako da čak i usko naslagani predmeti budu temeljito oprani.



825,- KM

Izvedba: potpuno integrirana
Energetska potrošnja: 95 kWh
Potrošnja: 10,5 l
Programi: 160 minuta, 60 minuta, 90 minuta, AUTO Sense, Eco, njega stroja, brzo 30 minuta, ispiranje i zaustavljanje
Razina buke: 46 dB

Br.art	Tip	Visina mm	Širina mm	JM
112 592 925	EES48200L	818	598	kom



UGRADBENA PERILICA POSUĐA EEA12100L

- upravljanje na dodir
- Air Dry - tehnologija sušenja prirodnim protokom zraka, vrata se automatski otvaraju tijekom faze sušenja pa zrak potpuno suši posuđe, automatsko otvaranje varata, 2 rotirajuće mlaznice, 3 stupnja prskanja
- gornja košara sa sklopivim policama za šoljice, donja košara s fiksnim pregradama

Izvedba: potpuno integrirana
 Programi: 160 minuta, 90 minuta, Eko, Quick 30
 minuta, ispiranje i zaustavljanje
 Razina buke: 49 dB

Br.art	Tip	Visina mm	Širina mm	JM
112 592 794	EEA12100L	818	446	kom



670,- KM



2D SUDOPER INVISIBLE 40 R

Korito s vanjskim radijusom 10 mm, s uvlačnom kuhinjskom slavinom Box QS 3000. Pravokutni ventil s poklopcem ekskluzivnog dizajna. Ovaj sudoper se može sakriti pomoću dodatnog pribora (opcija) kao što je npr. staklena ploča (034810P). Kuhinjska slavina Box QS 3000 krom sjaj, zakretna i potpuno uvlačna, sa zasebnom ručkom. Filter protiv kamenca. Fleksibilni priključci od nehrđajućeg čelika.



Materijal: nehrđajući čelik
 Veličina korita: 400 x 400 x 200 mm
 Radijus korita: 0 mm
 Osnovna oprema: odvodni ventil 3 1/2", odvodni priključak, sa sifonom, slavina Box QS 3000

Br.art	Tip	Vanjska mjera mm	JM
113 548 537	Invisible 40 R	527 x 447	kom



Cijene važe do isteka zaliha!

962,- KM



MAGMA SET



Materijal: granit
 Boja: crna
 Veličina korita: 400 x 400 x 200 mm
 Radijus korita: 10 mm
 Osnovna oprema: slavina, dispenser, preljevni ventil s mrežicom 3 1/2", sifon

Br.art	Tip	Za element	Vanjska mjera mm	Veličina korita mm	JM	Cijena KM
113 549 231	Magma 45	450	440 x 520	400 x 400 x 190	kom	370,00
113 549 232	Magma 60	600	540 x 520	500 x 400 x 190	kom	385,00
113 549 233	Magma 70	700	640 x 520	600 x 400 x 190	kom	399,00

od **370,-** KM

REGINOX
SUDOPER AMSTERDAM 10



Materijal: granit
Veličina korita: 400 x 440 x 200 mm
Radijus korita: 10 mm
Osnovna oprema: odvodni ventil 3 1/2", spoj za odvod, bez rupa, bez sifona

Br.art	Tip	Boja	Ocjeđivač	Vanjska mjera mm	JM	Cijena KM
113 520 330	Amsterdam 10	crna	univerzalan	860 x 500	kom	339,00
113 520 332	Amsterdam 10	sivo	univerzalan	860 x 500	kom	390,00

od **339,-** KM

solido by Caressi



3D SUDOPER CABL37KR15



Materijal: nehrđajući čelik
Veličina korita: 370 x 350 x 150 mm
Vanjska mjera: 410 x 450 mm
Radijus korita: 15 mm
Osnovna oprema: odvodni ventil s mrežicom 3 1/2", preljevnik, 1 rupa izbušena, spojne kopče, bez sifona

Br.art	Tip	JM	Cijena KM
113 520 639	CABL37KR15	kom	193,- KM

FODI

KUHINJSKA SLAVINA LINE MN 790

- okretni perlator za usmjeravanje mlaza vode
- dugotrajni keramički diskovi, fleksibilni priključci
- ograničavanje temperature
- ograničavanje protoka vode



Rupa za pipu ø: 35 mm
Izljev: zakretna
Funkcija tuša: Ne

205,- KM

Br.art	Tip	Površinska obrada	Izvedba	JM
113 548 545	Line MN 790	krom	visokotlačna	kom

solido

KUHINJSKA SLAVINA TRENTA5 - MIX/15

dugotrajni keramički diskovi
fleksibilne cijevi za priključak



Rupa za pipu ø: 35 mm
Izljev: zakretna
Funkcija tuša: Ne

129,- KM

Br.art	Površinska obrada	Izvedba	JM
113 520 562	krom	visokotlačna	kom

solido

KUHINJSKA SLAVINA MIX 35/P

dugotrajni keramički diskovi
fleksibilne priključne cijevi



Rupa za pipu ø: 35 mm
Izljev: zakretna
Funkcija tuša: Ne

170,- KM

Br.art	Tip	Površinska obrada	Izvedba	JM
113 520 758	Mix 35/P	crno mat	visokotlačna	kom

solido

DISPENZER ZA DETERDŽENT

Punjenje odozgo, promjer rupe 35 mm

Napomena za uporabu: Omjer miješanja vode i deterdženta 1:1 (nije prikladno za sapun)

Sadržaj 0,5 l



crno



krom



nehrđajući čelik



grafit



tobacco

Br.art	Tip	Površinska obrada	JM	Cijena KM
113 520 450 •	900000SAT00CR	krom	kom	74,90
113 520 451 •	900000SAT00NB	nehrđajući čelik	kom	109,90
113 520 452 •	900000SAT00NE	crno mat	kom	103,25
113 520 453 •	900000SAT00GT	grafit	kom	136,50
113 520 454 •	900000SAT00AB	tobacco	kom	136,50

od **74,90** KM

DURAVIT

UGRADBENI UMIVAONIK D-NEO SA KLUPICOM ZA SLAVINU



Materijal: keramika
 Boja: bijelo
 Veličina korita: 580 x 310 x 120 mm
 Osnovna oprema: sa prelivom, 1 rupa, bez ventila, bez pričv. pribora, bez sifona, stražnja strana glazirana, donja strana brušena

Br.art	Tip	Vanjska mjera mm	JM
113 542 666 •	0357600027	600 x 440 x 170	kom

403,- KM

solido

SLAVINA ZA UMIVAONIK MOOI

bez garniture odvoda
 keramička kartuša
 fleksibilni priključci
 široki izljev



Izljev: fiksna
 Funkcija tuša: Ne

Br.art	Tip	Površinska obrada	Izvedba	JM	Cijena KM
113 520 581 •	500556SAT00CR	krom	visokotlačna	kom	220,00
113 520 582 •	500556SAT00NE	crno mat	visokotlačna	kom	288,00

od **220,-** KM

solido

PRIHVATNI ZATVARAJUĆI VENTIL 5/4"

Funkcija zadržavanja / Push-Open

Laganim pritiskom ventil se zatvara ili otvara
Za uporabu je nužan preljevnik u koritu ili umivaoniku.



krom

crno mat

Br.art	Tip	Boja	Veličina	JM	Cijena KM
113 520 554 •	16002975	crna mat	5/4"	kom	71,75
113 520 553 •	16002975	krom	5/4"	kom	49,00

49,- KM

DURAVIT

TUŠ GARNITURA UV0680002

3 vrste mlaza: Soft Rain, Rain, Intense Rain
Silikonske izbočine na mlaznicama za jednostavno čišćenje
Podešavanje mlaza okretanjem

Sastoji se od:

Šipka tuša 700 mm
Crijevo za tuš 1600 mm
Glava tuša 3jet 110



Br.art	Tip	Površinska obrada	JM	Cijena KM
113 542 716 •	UV0680002010	krom	kom	220,00
113 542 717 •	UV0680002046	crno mat	kom	309,00

od **220,-** KM

TIGER

DRŽAČ SA RUČNIKE DVOSTRUKI BOSTON

Od visokokvalitetnih materijala,
za primjenu u vlažnim
prostorima.

Dva zakretna kraka
Jednostavna instalacija i
čišćenje.

Skriveno pričvršćenje: bez
vidljivih montažnih dijelova
nakon ugradnje.



neh. čelik polirano

neh. čelik

crno

Materijal: nehrđajući čelik

Br.art	Tip	Površinska obrada	Dimenzija mm	JM	Cijena KM
113 542 268 •	308730746	crno	50 (Š) x 95 (V) x 510 (D)	kom	98,70
113 542 269 •	308730946	nehrđajući čelik četkani	50 (Š) x 95 (V) x 510 (D)	kom	98,70
113 542 270 •	308730346	nehrđajući čelik polirani	50 (Š) x 95 (V) x 510 (D)	kom	98,70

po **98,70** KM

TIGER**DRŽAČ ZA RUČNIKE 350 MM BOSTON**

Od visokokvalitetnih materijala, za primjenu u vlažnim prostorima. Može se produžiti do 60 cm, kako bi ručnik uvijek bio na dohvata ruke. Jednostavna instalacija i čišćenje. Skriveno pričvršćenje: bez vidljivih montažnih dijelova nakon ugradnje.



neh. čelik polirano

neh. čelik četkano

crno

Materijal: nehrđajući čelik

Br.art	Tip	Površinska obrada	Dimenzija mm	JM	Cijena KM
113 542 265 •	304230746	crna	50 (Ø) x 350-600 (D)	kom	67,60
113 542 266 •	304230946	nehrđajući čelik četkan	50 (Ø) x 350-600 (D)	kom	67,60
113 542 267 •	304230346	nehrđajući čelik polirani	50 (Ø) x 350-600 (D)	kom	67,60

po **67,⁶⁰** KM**TIGER****WC DRŽAČ REZERVNE ROLE TOALETNOG PAPIRA VARIOUS**

S ovim dodatkom možete držati dodatne role toaletnog papira u blizini, dodati dašak klase svom toaletu i imati toaletni papir pri ruci u svakom trenutku.

Od visokokvalitetnih materijala, za primjenu u vlažnim prostorima.

Mjesto za pet rola toaletnog papira.

Jednostavno čišćenje

10-godišnja garancija



crno

neh. čelik četkano

neh. čelik polirano

Materijal: nehrđajući čelik

Br.art	Tip	Površinska obrada	Dimenzija mm	JM	Cijena KM
113 542 271 •	446510741	crno	149 (Ø) x 509 (V)	kom	44,25
113 542 272 •	446510941	nehrđajući čelik četkani	149 (Ø) x 509 (V)	kom	44,25
113 542 273 •	446510341	nehrđajući čelik polirani	149 (Ø) x 509 (V)	kom	44,25

po **44,²⁵** KM**TIGER****ČETKA ZA WC GARNITURA VARIOUS**

Od visokokvalitetnih materijala, za primjenu u vlažnim prostorima.

Unutarnja obloga od plastike za jednostavno čišćenje i optimalnu higijenu.

Poklopac spremnika pričvršćen na četku ima plastični rub.

Četka u spremniku stoji uvijek savršeno uspravno.



crno

neh. čelik četkano

neh. čelik polirano

Materijal: nehrđajući čelik

Br.art	Tip	Površinska obrada	Dimenzija mm	JM	Cijena KM
113 542 274 •	307430746	crno	93 (Ø) x 356 (V)	kom	89,95
113 542 275 •	307430946	nehrđajući čelik četkani	93 (Ø) x 356 (V)	kom	89,95
113 542 276 •	307430346	nehrđajući čelik polirani	93 (Ø) x 356 (V)	kom	89,95

po **89,⁹⁵** KM

SPAX

SPAX MONTAŽNI KOFER ZA IZRADU NAMJEŠTAJA / SYSTAINER T-LOC, ČELIK WIROX SREBRNO

Montažni kofer za izradu namještaja i unutarnje uređenje.

Naš SPAX Box systainer sadrži kompletan set od 2.900 vijaka u 12 dimenzija. Modularno oblikovane Systainer kutije poznajete i kao kutije za pohranu električnih alata, koje se jednostavno međusobno povezuju. SPAX Box systainer postaje integralni dio vaših kofera za alat, uvijek imate sve što vam treba pri ruci, savršeno organizirano.

Prednosti proizvoda:

- **Systainer T-Loc**, 100% kompatibilan uz druge Systainer-e
- brzo spajanje više kutija, lagano otvaranje, čak i povezanom stanju
- modularna unutrašnjost, klik-spojevi
- kompatibilno s bott opremom za vozila

Sadržaj: 12 vrsta Spax vijaka, s punim i djelomičnim navojem

- petodijelni T-STAR plus T20 set bitova

Sadržaj 2.900 kom. u sljedećim dimenzijama:

Spax vijci s upuštenom glavom: 3,5x16, 3,5x20, 4,0x20, 4,0x30, 4,0x40

Spax vijci za poledinu: 3,0x30, 3,5x30, 4,0x16, 4,0x20, 4,0x25, 4,0x30, 4,0x34



Dimenzije (D x Š x V): 396x296x112 mm

Br.art	Izvedba	Napomena	Pogon	JM
104 405 704 •	Systainer	mogu se slagati jedan na drugi	Torx	kom

395,- KM

fischer

TIPLA ZA GIPS-KARTONSKE PLOČE DUOBLADE - NAJLON SIVO/CRVENO

Samobušeaća tipla za gips-karton ploče za jednostavnu i brzu montažu.

Prednosti proizvoda:

- samobušeaća tipla za jednostavnu i brzu montažu u gips-kartonske ploče
- visoki okretni moment za optimalan osjećaj postavljanja
- nema okretanja prihvatnih rebara tiplje
- primjena za standardne kuke, vijke, ušice
- prihvat Phillips (PZ 2) za jednostavnu montažu
- crni metalni vrh oosigurava jednostavnu i sigurnu ugradnju bez pokretanja tiplje
- pogodno za: gips-kartonske ploče, jednostruke i dvostruke, ploče od gipsanih vlakana, lagane cementne ploče



Napomena: U gips-kartonskim pločama preporučuje se predbušenje svrdlom Ø 8mm.

Dubina navoja: min. 28 mm

Dubina bušenja min.: 50 mm

Br.art	L mm	Duljina tiplje mm	hef min. sidrenje mm	hef maks. sidrenje mm	Vijci mm	Boja	Sadržaj kom	JM
104 460 075 •	44	29	9,5	25	4 - 5	sivo/crveno	40	kom

47,⁶⁰ KM/100

CELO
Fixings technology

TIPLA ZA GIPS-PLOČE GKDZ - LIJEVANI CINK

Samobušeaća metalna tipla za brzu montažu u gips-ploče.

Samobušeaća tipla za gips-ploče GKDZ omogućava brzu montažu u gips-ploče jer nije potrebno predbušenje. Tipla od lijevanog cinka ima oštar vrh koji lako buši gips-ploče. GKDZ je namijenjena za manja opterećenja.

Prednosti proizvoda:

- prikladno za montažu u gips-ploče
- brza montaža (bez predbušenja) manjih opterećenja
- ukoliko je vijak duži od tiplje, jednostavno se uvrne i kroz vrh tiplje

Pogon: PH 2

Br.art	L mm	Za vijke mm	Dubina navoja mm	Debljina ploče mm	PAK	JM
104 461 483 •	37	4,5	19	9	100	kom



28,¹⁰ KM

fischer **PRIČVRŠNI PRIBOR ZA UMIVAONIK WST****Kompletan set za pričvršćivanje umivaonika.**Prednosti proizvoda:

- omogućava jednostavnu i brzu montažu
- podloška sa vratom sprječava direktan kontakt između keramike i vijka i štiti pritom keramiku od oštećenja, podesiva podloška za tačnu visinu poravnjanja keramike
- univerzalna tipla UX dozvoljava primjenu u svim punim i perforiranim građevinskim materijalima i pritom nudi veliku fleksibilnost
- prikladno za: umivaonike, pisoare, viseće WC, vodokotliče i sl.

Napomena: Pločice i žbuka se smatraju nenosivim površinama.Sadržaj: 2 x UX tipla, 2 x odstojni vijak plavo pocinčani, 2 x 6-kutna matica plavo pocinčana, 2 x podloška

Br.art	d1 mm	L mm	Pakiranje	JM
104 464 126 •	10	140	Blister	kom

11,- KM**RAMIA**
WORKBENCH**RADNI STOL - STOLARSKI**

Tradicionalan stolarski stol od masivnog bukovog drveta, 2 drvene stezaljke i ladice. Masivna 500 x 165 mm stezaljka sa čeličnim vođenjem, 470 x 190 mm. Stražnja stezaljka sa paralelnim vođenjem i 2 rupe za klinove stola. **Dodatno još 9 rupa na lakiranoj ploči.**

Isporuka uklj. 2 kom stezanih ključeva i 2 klina za stol.

Br.art	Duljina mm	Širina mm	Visina mm	Debljina ploče mm	Težina kg	JM
107 869 993 •	1900	610	860	40	84	kom

1.690,- KM**SKLOPIVI RADNI NOSAČ**

Čvrsto, stabilno čelično postolje. Idealno za stepeništa. Noge sa zaštitnim kapama, pojedinačno se podešavaju Presvučeno plastikom otpornom na grebanje i udarce. Široka, protuklizna kontaktna površina. Sklopivo, s ručkom, u Display kartonu.

Širina: 100 cm

Nosivost 120 kg

Br.art	Visina mm	Širina mm	Težina kg	JM
101 131 196 •	do 830	1000	6.62	kom

69,- KM

solido

SKALPEL SOLIDO SET 8- DIJELOVA

S lomljivom oštricom, ergonomska dvokomponentna drška, čelični vodič oštrice, automatsko zaključavanje oštrice, uključuje zamjenske noževe u dršci.

Opseg isporuke:

5 x Profi Automatik Cutter sa 18 mm lomljivom oštricom
3 x kutija sa zamjenskim oštricama po 10 kom.

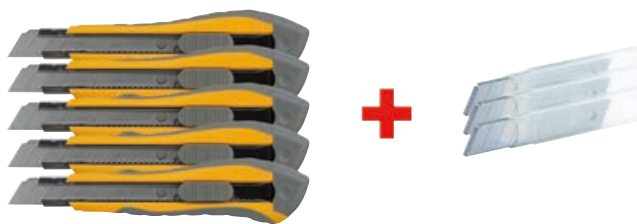

Br.art	Širina oštrice mm	Duljina mm	JM
101 108 365	18	175	Set

37,⁵⁵ KM



NAVOJNA STEGA OD LIJEVANOG ŽELJEZA TPN-BE

S vilicama od lijevanog željeza, profiliranom metalnom vodilicom i plastičnim zaštitnim kapičama.

Najpovoljnija navojna stega uobičajene kvalitete Bessey.

Stezna sila do 5500 N.

Prikladna za drvo.



Br.art	Raspon stezanja mm	Izbacivanje mm	Vodilica mm	Težina kg	JM	Cijena KM
101 190 240	160	80	25 x 6	0.73	kom	28,95
101 190 241	200	80	25 x 6	0.77	kom	29,30
101 190 242	250	100	27 x 7	1.2	kom	41,95
101 190 243	300	120	29 x 9	1.6	kom	47,35
101 190 244	400	120	29 x 9	1.77	kom	51,20
101 190 245	500	120	29 x 9	2	kom	54,75
101 190 246	600	120	29 x 9	2.1	kom	56,70
101 190 247	800	120	29 x 9	2.5	kom	65,75
101 190 248	1000	120	29 x 9	2.8	kom	71,75
101 190 249	1250	120	29 x 9	3.2	kom	84,30
101 190 250	1500	120	29 x 9	3.7	kom	93,50

od **28,⁹⁵** KM



KOMPLET DLIJETA SPEZIAL

Na udarce otporna **2-komponentna plastična drška.**

Ergonomsko oblikovanje, velika duljina za precizno vođenje alata.



Br.art	Veličina kompleta	Sadržaj	JM	Cijena KM
101 190 613	4-dijelni	po 1 kom. dlijeta od 12, 16, 20, 24 mm	Set	139,00
101 190 614	6-dijelni	po 1 kom. dlijeta od 6, 10, 14, 18, 22, 26 mm	Set	199,00

od **139,-** KM



DIE BATTERIE-EXPERTEN

INDUSTRIJSKA BATERIJA

Alkalno-manganska baterija

za uređaje s velikom potrošnjom energije, npr. prijenosne radio-uređaje, magnetofone, igračke itd.



101 190 048



101 190 049

Izvedba: alkali mangan
Dodatna oznaka: industrijska

Br.art	IEC	Veličina	Napon V	Sadržaj kom	JM	Cijena KM
101 190 048	LR03	AAA	1,5	10	PK	8,70
101 190 049	LR6	AA	1,5	10	PK	9,35

od **8,70** KM

DIE BATTERIE-EXPERTEN

BATERIJA GUMB

Male baterije koje nude puno energije za ključeve od auta, kamere, kalkulatora, satove i druge elektronske uređaje.



101 187 104



101 187 105



101 187 106

Sadržaj: 1 kom

Br.art	Izvedba	Tip	Napon V	Kapacitet mAh	Ø mm	JM	Cijena KM
101 187 104	Lithium	CR2016	3	90	20	PK	1,90
101 187 105	Lithium	CR2025	3	170	20	PK	1,90
101 187 106	Lithium	CR2032	3	230	20	PK	1,85
101 187 107	Lithium	CR2430	3	280	24.5	PK	3,05
101 187 108	Lithium	CR2450	3	560	24.5	PK	4,80
101 187 111	Alkali Mangan	V13GA	1.5	125	11.6	PK	1,45



101 187 107



101 187 108



101 187 111

od **1,45** KM

LED AKU GRAĐEVINSKI REFLEKTOR AF

Kompaktan i snažan: Reflektori AF serije Work su najmanji Area Light reflektori sa Hybrid Power i pravi su svestrani uređaji. Idealni su za osvjetljavanje svježe obojane prostorije, razvodnog ormara ili gradilišta.



101 110 743



101 110 744

Vrijeme punjenja: 360 min
Rasvjetno tijelo: LED
Zaštita: IP 67

Br.art	Svjetlosni tok (Lumen)	Raspon dosezanja cca. m	Vrijeme kretanja h	Širina mm	Visina mm	Dubina mm	Težina kg	JM	Cijena KM
101 110 743	2000	60	20	266	119	44	1.37	kom	321,00
101 110 744	4000	95	14	275	179	41	1.87	kom	444,00

od **321,-** KM



PRODUŽNI KABEL GARANT® ST

Bubanj od Breflex-posebne plastike na pocinčanom postolju, ergonomska ručka s osovinom za savršeno vođenje kabela prilikom odmotavanja i namotavanja, zaštita od pregrijavanja, kontrolna lampica za pregrijavanje i preopterećenje.
Utikač, 4 utičnice.

Izvedba: boja kabela crna



99,- KM

Tip kabela: H05VV-F 3G1,5
Nazivni napon: 230 V
Presjek: 3G1,5 mm²

Br.art	Duljina kabela m	Bubanj ø mm	Težina kg	JM
101 109 738 •	25	260	4	kom



LIBELA AZB

Od aluminijskog četvrtastog cjevastog profila, visoke čvrstoće, stabilna pri okretanju, otporna na trenje i lagana. Vodoravna i okomita **libela Focus** od nelomljivog blok akrilnog stakla. Vodoravna libela sa svijetlećom oblogom i povećalom. Maks. mjerna tolerancija u standardnom položaju: 0,5 mm/m (0,029°), pri okomitom mjerenju: 0,75 mm/m (0,043°).



od **47,⁴⁰** KM

Presjek: 49,1 x 22,5 mm
Površinska obrada: srebrno eloksirano

Br.art	Duljina mm	Materijal	JM	Cijena KM
101 167 482 •	500	aluminij	kom	47,40
101 167 483	600	aluminij	kom	51,15
101 167 484 •	700	aluminij	kom	54,75
101 167 485	800	aluminij	kom	58,30
101 167 486	1000	aluminij	kom	65,75



BIT-SET PB 32 - CR

Nastavci označeni bojom, zbog lakšeg i bržeg odabira
Sadržaj: magnetni držač biteva 60 mm (brzoizmjenjivi)

1 adapter s kuglom 25 mm za 1/4",
po 1 bit SL 3, 4, 5, 6,
1 x PH1, 2 x PH2, 1 x PH3,
1 x PZ1, 2 x PZ2, 1 x PZ3,
po 1 bit 3, 4, 5, 6,
po 1 bit TX10, TX15, TX20, TX25, TX27, TX30, T40,
po 1 bit TT10, TT15, TT20, TT25, TT27, TT30, TT40.



Duljina: 25 mm
Prihvat: ravni
Veličina kompleta: 32-dijel.

Br.art	JM
101 109 828	kom

27,⁷⁵ KM



IZVLAČNI METAR POPULAR

Žuto lakirana čelična traka, presvučena slojem protiv odsjaja, podjela u milimetrima, automatsko uvlačenje trake, dvodijelni zaustavljač trake, crveno kućište otporno na udarce sa sivom oblogom za zaštitu od prljanja, kočnica za blokadu trake, kopča za remen.



od **13,²⁰** KM

EU- ispitano odobreno: točnost II

Br.art	Duljina trake m	Širina trake mm	JM	Cijena KM
101 167 727	3	13	kom	13,20
101 167 728	5	19	kom	26,30



FLOMASTERI ZA KOREKCIJU – SET

Proziran flomaster u boji za manje korekcije na drvenim površinama; pogodan za bojanje rubova. Boje su postojane i dobro prijanjaju. Tinktura na bazi ekološki prikladnog alkohola, brzo se suši.

Set se sastoji od 12 štapića.

Opseg isporuke asortiman Austria:

- brijest svijetli / 506
- bukva prirodna / 533
- hrast svijetli / 561
- hrast srednji / 517
- trešnja svijetla / 510
- orah srednji / 566
- tikovina / 571
- hrast rustikalni / P -43
- trešnja / joha / 545
- orah tamni / 586
- mahagoni crveni / 581
- crna / 600

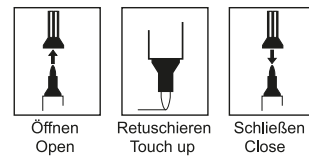

Br.art **Izvedba** **JM**
110 625 503 • asortiman Austria PK

98,- KM



WOODREPAIR BASIC SET

BCD180 pištolj:

- mali i praktičan pištolj za štapiće od 12 mm
- prikladno za manje proizvodnje i hobi
- radna temperatura 170 °C
- 80 W
- težina 250 g

Napomena:

Pištolj posebno prikladan za WoodRepair štapiće veličine 12 mm .Opseg isporuke:

- 1x Basic pištolj 180 / 80W
- 1x Mix ispuna



Br.art **Vruće ljepilo ø mm** **Temperatura obrade °C** **Težina g** **Snaga W** **Izvedba** **JM**
110 625 020 • 12 170 250 80 Basic kom

144,- KM

LJEPLJIVA TRAKA OD POLIPROPILENA



Ljepilo: Hot-Melt

Br.art	Debljina trake mm	Širina trake mm	Duljina trake m	Boja	JM	Cijena KM
110 633 000 •	0.028	38	66	smeđa	kom	2,65
110 633 001 •	0.028	48	66	smeđa	kom	3,35

od **2,⁶⁵** KM



STALOC POLYMER MONTAŽNO LJEPILO MULTITACK

Montažno ljepilo STALOC MultiTack vrlo je snažan, čvrst i elastičan polimerni sustav za ljepljenje. Zbog svojeg svojstva pogodan je za različite, kako unutarnje tako i vanjske primjene, bilo na podlogama koje imaju svojstva upijanja ili ne.

Prednosti:

- brzo početno prijanjanje i visoka čvrstoća, bez otapala, izocijanata, ftalata, silikona i bez PVC-a
- dobra otpornost na UV i starenje otporno na temperaturu -40 °C i + 90 °C
- neutralne i vrlo niske emisije pogodno za prirodni kamen, bez mjehurića i stezanja
- otporno na gljivice i bakterije, pogodan za vanjsku i unutarnju primjenu, moguće bojati s većinom industrijskih boja i lakova, obnovljivo nakon stvrdnjavanja (mokro na mokrom)

Područje primjene:

- ljepljenje sokl letvica, elemenata stubišta, prozorskih klupica, zaštitnih profila, izolacijskih ploča...
- ljepljenje stakla i ogledala, ljepljenje HPL i MDF ploče tj. sendvič panela
- lijepi drvo, plastiku (osim PE & PP), EPDM, beton, kamen, pločice, gips, prirodni kamen, PVC, polikarbonat, polistiren, čelik, aluminij, bakar, olovo, cink i staklo.

Zbog velikih razlika između različitih podloga potrebno je izvesti probno ljepljenje!

- temperatura obrade min. +5° C. maks. +40° C
- temperatura podloge: min. +5° C do maks. +60° C

Br.art	Boja	Sadržaj g	Pakiranje	JM
110 680 285 •	mat bijelo	440	kartuša	kom



13,¹⁰ KM



PU MONTAŽNO LJEPILO SPEED TACK

STALOC SpeedTack montažno ljepilo snažno, jednokomponentno, konstrukciono ljepilo za popunjavanje pukotina, bez otapala, na bazi poliuretana. Idealno za širok raspon ljepljenja u drvnom sektoru, kao i u industriji namještaja. STALOC SpeedTack montažno ljepilo posebno se koristi za ljepljenje prozora, vrata, podnih lajsni, ispuna, izolacionih materijala i drvenih konstrukcijskih elemenata.

Prednosti proizvoda:

- visoka otpornost na vodu (D4), vrlo visoka čvrstoća ljepljenja, popunjavanje šupljina i ekspaniranje
- idealno za obradu čak i na okomitim površinama, prvoklasno prijanjanje na mnogim površinama

Područja primjene:

Pogodno za vanjsku i unutarnju primjenu. Za vodootporna ljepljenja drvnih materijala, kamena, keramike, betona i različitih materijala. Može se koristiti za ljepljenje podova i kombinirano ljepljenje različitih materijala. Za primjene gdje su važne osobine punjenje i brtvljenje. Lijepi drvo, čelik, aluminij, ABS, PU izolacijski materijal, stiropor, staklenu vunu, keramiku i beton. Dobro prijanjanje postiže se na čistim podlogama bez masnoće i bez prašine. Zbog velikih razlika između različitih podloga, dostižnu vrijednost pranja prethodno treba odrediti probom.

Temperatura obrade: minimalno +5 °C, maksimalno +40 °C.

Između ostalog, nije pogodno za primjenu na PE, PP, teflonu i bitumenskim podlogama. Nije prikladno za konstantnu izloženost vlazi.

Br.art	Boja	Sadržaj ml	Pakiranje	JM
110 611 306 •	bež	310	kartuša	kom



10,- KM

FILC ZA POKRIVANJE

Filc za pokrivanje izrađen od tekstilnih vlakana s protukliznom površinom s gornje strane i jednostrano laminiran folijom otpornom na vlagu. **Višekratno korištenje.**

Izvedba: sivi s protukliznom folijom
Mjesto primjene: soboslikarski i gipsarski radovi
Sadržaj palete: 24 kom

Br.art	Širina mm	Duljina role m	Težina g/m ²	JM
107 876 016 •	1000	50	180	ROL



40,⁸⁰ KM



HIBRIDNA JAKNA FORM 1342

Mješavina vodootpornog prošivenog materijala s podstavom u području tijela i pletenim flisom na rukavima.

Funkcija: Uvrnuti i vidljivi prednji patentni zatvarač s kombiniranom pločom za zaštitu brade od vjetra, visoki ovratnik, unutarnji ovratnik od pletenog flisa, 2 bočna džepa s uvrnutim patentnim zatvaračem. Lijevo: napol džep s patentnim zatvaračem, rukavi i porub jakne s elastičnom trakom. Desno: džep za pametni telefon, unutarnji džep, ergonomski dizajniran patentni zatvarač.



Materijal: 100% poliester

Br.art	Boja	Veličina	Težina g/m ²	JM	Cijena KM
101 173 585	crna/tamnosiva	S	punjenje: 100, pleteni flis: 380, gornji sloj: 65	kom	122,00
101 173 586	crna/tamnosiva	M	punjenje: 100, pleteni flis: 380, gornji sloj: 65	kom	122,00
101 173 587	crna/tamnosiva	L	punjenje: 100, pleteni flis: 380, gornji sloj: 65	kom	122,00
101 173 588	crna/tamnosiva	XL	punjenje: 100, pleteni flis: 380, gornji sloj: 65	kom	122,00
101 173 589	crna/tamnosiva	XXL	punjenje: 100, pleteni flis: 380, gornji sloj: 65	kom	134,00

od **122,-** KM



ZAŠTITNE RUKAVICE ECO GRIP

Profesionalna kvaliteta. Od finog pletiva bez šavova, lateksom presvučena unutrašnjost za veću udobnost nošenja. Siguran prihvata vlažnih predmeta. Područja primjene: obrada i prerada metala, drvna industrija, transport i logistika, vrtlarstvo i uređenje krajolika, građevinarstvo i obrt.



po **2,90** KM

Materijal: poliester
Obloga: Crinkle lateks
Norma: EN 388
Kategorija: kategorija II

Br.art	Veličina	Boja	JM	Cijena KM
101 175 474	9	crvena/siva	PAR	2,90
101 175 475	10	crvena/siva	PAR	2,90



ZAŠTITNE RUKAVICE MULTI FLEX ECO

Od finog poliester pletiva s premazom od nitril pjene s hrpavom površinom na dlanu, ugodan kroj, odbija tekućine, otporna na sva ulja i masti, dobar prihvata glatkih predmeta. Područje primjene: montažni radovi.



po **3,70** KM

Materijal: poliester
Obloga: nitril pjena s hrpavom površinom
Norma: EN 388
Kategorija: kategorija II

Br.art	Veličina	Boja	Kod boje	JM	Cijena KM
101 175 437	8	crna	narančasta	PAR	3,70
101 175 438	9	crna	bijela	PAR	3,70
101 175 439	10	crna	žuta	PAR	3,70



GUMENE ČIZME BASIC

Gumene čizme od PVC-a s protukliznim profiliranim potplatom, 100% vodootporne. Visina 38 cm.

Materijal: PVC
Potplat: protuklizni profilirani

Br.art	Veličina	Boja	JM	Br.art	Veličina	Boja	JM
101 172 811	39	crna	PAR	101 172 815	43	crna	PAR
101 172 812	40	crna	PAR	101 172 816	44	crna	PAR
101 172 813	41	crna	PAR	101 172 817	45	crna	PAR
101 172 814	42	crna	PAR	101 172 818	46	crna	PAR



po **22,45** KM

NISKE ZAŠTITNE CIPELE MADDOX BOA BLACK-RED LOW ESD S3

Maddox BOA® black-red Low ESD S3 tvrtke ELTEN su cipele najnovije generacije. **Zahvaljujući inovativnom BOA® Fit sustavu, zaštitne cipele pogoduje cijeli dan.** Gornji materijal izrađen od vodoodbojnih mikrovlakana i vodoodbojnog tekstila štiti stopalo čak i u vlažnim danima, a prozirna tekstilna podstava sprječava prekomjerno znojenje. Sa čeličnom zaštitnom kapom za prste i otpornošću na probijanje bez metala, ESD cipele S3 imaju najvišu moguću klasu zaštite i stoga su prikladna za primjenu u različitim područjima. SRC-certificirani TPU/PU potplat MAXXIMO standardno je kombiniran s Infinergy® jezgrom tvrtke BASF. Ovaj materijal pruža izvrsnu amortizaciju i povratni učinak pri svakom koraku. Tako su zglobovi su zaštićeni, a stopala dulje ostaju odmorna!



Kapa: čelična kapa 200 J
 Materijal: vodoodbojna mikrovlakna/vodoodbojni tekstil
 Podstava: mikroporozni tekstilni uložak
 Uložak: cijelom površinom SPORTIVE ESD crni
 Potplat: poliuretan
 Međupotplat: bez metala sa zaštitom od probijanja
 Norma: EN ISO 20345 S3 SRC, oblik A

Br.art	Veličina	JM	Cijena KM
101 173 857 •	39	PAR	250,00
101 173 858 •	40	PAR	250,00
101 173 859 •	41	PAR	250,00
101 173 860 •	42	PAR	250,00
101 173 861 •	43	PAR	250,00
101 173 862 •	44	PAR	250,00
101 173 863 •	45	PAR	250,00
101 173 864 •	46	PAR	250,00



po **250,-** KM

NISKE ZAŠTITNE CIPELE MARTENXXSPORTS PRO BOA BLACK-BLUE LOW ESD S3

MARTEN XXSports Pro BOA® black-blue Low ESD S3 su ELTEN sigurnosne cipele iz serije WELLMAXX. **Robusni BOA® Fit sustav olakšava zatvaranje ELTEN sigurnosnih ESD cipela i osigurava savršeno pristajanje.** Uz jezgru potplata, prozirna unutarnja podstava od tekstila jamči veliku udobnost nošenja. Zahvaljujući jednostavnom, ali sportskom dizajnu i Semo ortopedskom uložku preko cijele površine, koji povećava udobnost nošenja, zaštitne cipele se mogu koristiti ne samo na poslu, već i u slobodno vrijeme. Istovremeno, čelična kapa i zaštita od proboja bez metala pružaju posebnu zaštitu od ozljeda. Ove S3 zaštitne cipele imaju SRA certificiran ESD potplat. Jezgra potplata sadrži inovativni termoplastični ekspanzirani poliuretani Infinergy® razvijen u tvrtki BASF - koji više od polovine energije potrošene tokom hodanja vraća korisniku i tako osigurava maksimalnu amortizaciju pri kretanju.



Kapa: čelična kapa 200 J
 Materijal: goveđa koža
 Podstava: mikroporozni tekstilni uložak
 Uložak: cijelom površinom SPORTIVE ESD crni
 Potplat: TPU/PU potplat WELLMAXX Sports
 Međupotplat: bez metala sa zaštitom od probijanja
 Norma: EN ISO 20345 S3 SRC, oblik A

Br.art	Veličina	JM	Cijena KM
101 173 871 •	39	PAR	258,00
101 173 872 •	40	PAR	258,00
101 173 873 •	41	PAR	258,00
101 173 874 •	42	PAR	258,00
101 173 999 •	43	PAR	258,00
101 174 004 •	44	PAR	258,00
101 174 009 •	45	PAR	258,00
101 174 492 •	46	PAR	258,00



po **258,-** KM

OPĆI UVJETI POSLOVANJA

SCHACHERMAYER D.O.O.

Džemala Bijedića 156, 71000 Sarajevo

info@schachermayer.ba

www.schachermayer.ba

Član 1. OPĆE ODREDBE

- Opći uvjeti poslovanja Društva sa ograničenom odgovornošću Schachermayer d.o.o. Sarajevo (u daljem tekstu Prodavac) sadrže standardne uvjete poslovanja sa fizičkim i pravnim licima (u daljem tekstu Kupci), i odnose se na postupak komunikacije, na uvjete za obavljanje svih poslovnih transakcija i druga pitanja od interesa za poslovanje između Prodavca i Kupca, u namjeri da se obezbijedi primjena dobrih poslovnih običaja i prakse i fer odnos prema Kupcu.
- Opći uvjeti poslovanja čine sastavni dio svih ponuda i ugovora koji se zaključuju između Prodavca i Kupca. Smatra se da Kupac prihvata Opće uvjete poslovanja u trenutku zaključivanja ugovora, odnosno zaključivanjem kupovine (potvrdom naloga).
- Ukoliko se pojedini uvjeti u Ugovoru o uvjetima i načinu prodaje zaključenog s Kupcem razlikuju od Općih uvjeta poslovanja, važeći je Ugovor o uvjetima i načinu prodaje. Ako je Prodavac sa Kupcem u dužem poslovnom odnosu, ovi uvjeti se primjenjuju, čak i ako njihovo važenje nije posebno istaknuto.
- Opći uvjeti poslovanja važe za sve dodatne poslove neophodne Prodavcu za ispunjavanje obaveza prema Kupcu.
- Opći uvjeti poslovanja važe za sve naloge, čak i one koji nisu posebno dogovoreni u pismenoj formi.

Član 2. SKLAPANJE POSLOVNOG ODNOSA

- Ponude Prodavca – čak i one na zahtjev Kupca – nisu obavezujuće za Kupca, u pogledu u njima utvrđene, cijene, rokova i načina isporuke. Dostavljene tehničke informacije o proizvodima ili rješenja predložena od strane Prodavca i uzorci su isto tako neobavezujući i informativnog karaktera.
- Po isteku roka naznačenog na ponudi, iste nisu obavezujuće za Prodavca.
- Poslovni odnos se smatra sklopljenim u momentu pismene potvrde ponude odnosno narudžbe Kupca (fax, mail, narudžbenica, web shop).
- U slučaju da potvrđena ponuda od strane Kupca odstupa od njegove narudžbe, važi potvrđena ponuda.

Član 3. PRODAJA ROBE

- Prodaja robe se vrši u sjedištu Prodavca u trenutku plaćanja, kad je Kupac fizičko lice.
- U uvjetima "prodaje pouzecom" prodaja robe se vrši prilikom preuzimanja, odnosno uručanja.
- Kada je Kupac pravno lice prodaja robe se vrši na način predviđen ugovorom stranaka ukoliko isti postoji. U suprotnom se primjenjuju uvjeti iz Općih uvjeta poslovanja.
- Prodavac je izvršio obavezu prodaje robe Kupcu kada mu robu uruči ili preda ispravu kojom se roba može preuzeti. Za kupljenu robu Prodavac će kupcu izdati račun – otpremnicu. Kupac je dužan na račun – otpremnicu potvrditi primitkom robe. Pravilna i potpuna potvrda primitka robe od strane kupca sadrži: čitko ime i prezime osobe koja preuzima robu, potpis osobe koja preuzima robu.

Član 4. PREUZIMANJE ILI ISPORUKA ROBE I REKLAMACIJE

- Roba za preuzimanje, za koju se Kupcu izda obavijest da je spremna za otpremu, mora se preuzeti u roku od 14 dana, ukoliko to nije drugačije dogovoreno. Ukoliko se to ne izvrši Prodavac ima pravo otpremiti robu na trošak i rizik kupca.
- Kupac je dužan u trenutku predaje odnosno preuzimanja pregledati robu. Preuzimanjem robe Kupac potvrđuje da je roba bez materijalnih nedostataka.
- Ako je roba isporučena na adresu kupca, kupac je dužan prebrojati broj paketa, koleta, paleta i bunтова i uporediti sa stanjem na prevoznicu. U slučaju neslaganja ili u slučaju vidljivih vanjskih oštećenja isporučene pošiljke, Kupac je dužan napraviti zapisnik o nedostacima isporuke, isti dati isporučiocu na potpis te dostaviti Prodavcu.
- Kupac je dužan isporučenu robu na uobičajeni način pregledati ili je dati na pregled, čim je to prema redovnom toku stvari moguće, i o vidljivim nedostacima obavijestiti Prodavca najkasnije u roku od 7 (sedam) dana od dana preuzimanja, inače gubi pravo koje mu po toj osnovi pripada.
- Prodavac će prihvatiti reklamacije na isporučenu robu, kvalitativne i kvantitativne, samo u pismenom obliku u roku od 7 radnih dana od dana preuzimanja robe. Kupac je dužan da u reklamacijskom zapisniku navede tačan broj i datum otpremnice i računa, kako bi se zadovoljili reklamacijski uvjeti.
- Nakon isteka reklamacijskog roka od 7 radnih dana, reklamacije se neće uzeti.
- U slučaju nedostataka na proizvodu, Prodavac se obavezuje na zahtjev i po izboru Kupca:
 - zamijeniti proizvod sa nedostatkom drugim istovjetnim novim ispravnim proizvodom,
 - vratiti plaćeni iznos i nadoknaditi stvarne razumne dokumentovane troškove vraćanja proizvoda sa nedostatkom ili ukloniti nedostatak na proizvodu o svom trošku.

Član 5. PODIJELJENE ISPORUKE

- Prodavcu su dopuštene podijeljene odnosno djelomične isporuke, ukoliko to nije drugačije dogovoreno sa Kupcem.
- Otkazivanje ugovora ili bilo koji drugi način raskida poslovnog odnosa ne utiče na isporuku preostalih dijelova isporuke, osim ako se u raskidu ugovora to nije izričito naznačilo.

Član 6. ROKOVI ISPORUKE

- Prodavac se obavezuje isporučiti naručenu robu: u roku od 3 dana od dana narudžbe, ako se roba nalazi na skladištu u Sarajevu, u roku od 14 dana od dana

- narudžbe, ako se roba nalazi na skladištu u Linz-u (Austrija). U slučaju da se naručeni artikli ne nalaze ni na jednom skladištu firme Schachermayer ili da naručeni artikli prelaze količinu koja se nalazi na skladištu, vrijede rokovi isporuke od proizvođača (od 4 do 16 sedmica od dana narudžbe).
- Rok isporuke počinje teći od dana prijema pismene potvrde ili narudžbe od strane Kupca.
- U slučaju dogovorene isporuke na adresu kupca, Prodavac se obavezuje isporučivati robu po paritetu FCO-Kupac, ako je vrijednost jedne isporuke veća od 400 KM bez poreza, a ako je vrijednost jedne isporuke manja, Prodavac će zaračunati transportne troškove.

Član 7. VIŠA SILA

- Termin „Viša sila“, za potrebe ovih Općih uvjeta poslovanja, označava vanjske i izvanredne okolnosti koje nisu postojale u trenutku sklapanja posla, koje se nisu mogle predvidjeti, te su nastale bez htijenja i utjecaja Prodavca, a njihovo nastajanje, tok i posljedice nisu mogli biti spriječeni mjerama, sredstvima ili radnjama, koje su se, u predmetnom međudnosu okolnosti i nastaloj stvarnoj situaciji, mogli opravdano zahtijevati i razumno očekivati od Prodavca. Pod pojmom Više sile ili okolnosti za koju nije opravdano i razumno očekivati da se nalazi pod kontrolom ili utjecajem Prodavca podrazumijevaju se prirodne nepogode, uključujući i požar, potres, olujno nevrijeme ili poplava, državni akt ili akt nekog drugog nadležnog tijela, obustava rada, eksplozija, nesreća, pad električne mreže, značajne političke i socijalne nemire, značajne političke ili ekonomske okolnosti poput pobune, terorističkog čina ili objavljenog i neobjavljenog rata.

Član 8. ODGOVORNOST I ISKLJUČENJE ODGOVORNOSTI

- Prodavac ne preuzima garanciju za odstupanje nijanse boje proizvoda koja je zavisna od proizvodnje ili materijala.
- Ako je kupac dobio uzorak proizvoda, tada kvalitet isporučene proizvoda, treba da odgovara uzorku.
- Garancijske izjave od proizvođača, čak i ako su dalje poslijedne od Prodavca, mogu se tražiti samo od proizvođača.
- Prodavac ne preuzima garanciju za odstupanje nijanse boje proizvoda koja je zavisna od proizvodnje ili materijala.
- Ako je kupac dobio uzorak proizvoda, tada kvalitet isporučene proizvoda, treba da odgovara uzorku.
- Garancijske izjave od proizvođača, čak i ako su dalje poslijedne od Prodavca, mogu se tražiti samo od proizvođača.

Član 9. POVRAT ROBE

- Povrat robe koja nije predmet reklamacije, a koja je sa skladišta u Bosni i Hercegovini, moguće je izvršiti uz zaračunavanje manipulativnih troškova u iznosu od 15% od ukupne vrijednosti vraćene robe.
- Povrat robe koja nije predmet reklamacije, a bila je sa skladišta u Austriji, moguće je izvršiti samo u slučaju da je za istu i Prodavcu omogućen povrat u Austriju. Ukoliko se kupcu odobri takav povrat, biti će mu zaračunati manipulativni troškovi u iznosu 15% od ukupne vrijednosti vraćene robe.
- Gore navedeni povrat Prodavac prihvata samo ako su artikli u originalnom pakiranju, u ispravnom stanju, bez znakova korištenja. Troškove povrata snosi kupac.
- Artikle koji se od proizvođača naruče direktno za kupca, tj. artikle koji nisu sa skladišta Prodavca (u poslovnom žargonu Prodavca KB artikli) nije moguće vratiti.

Član 10. CIJENE

- Za sve kupce važe jedinstvene cijene koje se formiraju u skladu sa Pravilnikom o formiranju cijena.
- Cijene su u konvertibilnim markama (KM) sa obaveznom naznakom da li su to maloprodajne cijene sa uračunatim PDV-om ili veleprodajne cijene bez uračunatog PDV-a.
- Izuzetno, ugovorne strane mogu zaključivanjem ugovora utvrditi drugačije cijene, dodatne pogodnosti, rabate i druge uvjete prodaje.
- Prodavac se zbog velikog asortimana robe ne obavezuje obavijestiti kupca o nastalim promjenama cijena.

Član 11. UVJETI PLAĆANJA

- Plaćanje robe se vrši isključivo u konvertibilnim markama (KM), osim kod ino plaćanja, kada ino Kupac uplatu vrši na devizni račun Prodavca.
- Kupac fizičko lice, dužan je platiti robu u trenutku preuzimanja robe od Prodavca, odnosno prilikom dostave od strane prevoznika u uvjetima "plaćanje pouzecom".
- Kod uvjeta prodaje "plaćanje pouzecom" roba se naplaćuje prilikom uručanja, osim ako je to drugačije dogovoreno.
- Kad je Kupac fizičko lice, plaćanje se vrši gotovinom ili kreditnom karticom. Kad je Kupac pravno lice, plaćanje se vrši preko žiro računa, karticom koja glasi na ime firme ili na drugi način određen ugovorom stranaka.
- Sa kupcem, fizičkim ili pravnim licem je moguće sklopiti ugovor o prodaji putem komercijalnih / robnih kredita.
- Za kupce (pravna lica) koji se po prvi put pojavljuju kao kupac i za koje se ne može očekivati kontinuitet saradnje, uobičajeni način plaćanja je predačrtni. Sa kupcima kod kojih je vjerovatan kontinuitet saradnje, odnosno postoji određeni ekonomski interes, zaključuje se Ugovor o uvjetima i načinu prodaje, kako bi se definisali svi relevantni uvjeti prodaje/saradnje, ili ako je isporuka manje vrijednosti, ti uvjeti će biti iskazani na fakturi. Kad je kupac fizičko lice ugovor se ne zaključuje, a ako dođe do zaključivanja ugovora nije potrebna posebna forma.
- Prodavac se obavezuje Kupcu izdati račun / fakturu, bez

obzira da li je fizičko ili pravno lice.

- Rok za plaćanje počinje teći sa danom izdavanja fakture.
- Kupac u zakašnjenju plaćanja je dužan nadoknaditi Prodavcu sve troškove nastale zbog Kupčevog zakašnjenja, kao i pripadajuću zakonsku kamatu od 12%. U slučaju da Kupac pravno lice na dan uplate ima otvorenih stavki van valute Prodavac će zatvarati račune po starosti.

Član 12. ODOBRENJA

- Za povrat robe Kupcu se ispostavlja odobrenje. Prodavac izdaje odobrenje tek kada je roba koja predmet povrata stvarno vraćena Prodavcu, odnosno pristigla u sjedište Prodavca.
- Svaki kupac je dužan po primitku odobrenja, jedan primjerak ovjeriti i vratiti zbog ispravke poreza.

Član 13. UGOVORI

- Prilikom potpisivanja ugovora, Kupac predaje Prodavcu sljedeću dokumentaciju:
 - Izvod iz sudskog registra ili Rješenje o osnivanju sa svim izmjenama i dopunama
 - Uvjerenje o PDV registraciji (ID firme ukoliko Kupac nije PDV obveznik)
- Svaka obavijest koju ugovorne strane upućuju jedna drugoj biti će poslana pismom ili faksom i isto tako potvrđene.
- U slučaju da jedna od Ugovornih strana promijeni sjedište, dužna je da o tome obavijesti drugu Ugovornu stranu, u roku od 8 dana od dana promjene adrese sjedišta. Ukoliko to ne učini, sve isporuke će se smatrati uredno izvršenim ukoliko budu isporučene na posljednju poznatu adresu sjedišta Ugovorne strane.
- Prodavac će odobriti kupcu kreditni limit, odnosno maksimalni iznos zaduženja kupca u određenom trenutku. Kupac se obavezuje da će isporučenu robu plaćati u dogovorenom roku.
- Ukoliko vrijednost naručene robe prelazi iznos limita, kupac je dužan prije isporuke platiti iznos za koji se isti prekoračuje.
- Ukoliko Kupac ne podmiri dugovanja u dogovorenom roku, Prodavac će ga kontinuirano obavještavati i to:
 - pismenom Obavijesti
 - pismenom Opomenom
 - pismenom Opomenom pred blokadu isporuke robe
 - pismenom Opomenom pred preduzimanje pravnog postupka
- Ukoliko Kupac ne ispuni obavezu plaćanja ni nakon pismene Opomene pred preduzimanje pravnog postupka, isti je saglasan da Ugovor o uvjetima i načinu prodaje ima snagu isprave temeljem koje će se, u slučaju nepodmirivanja obaveza, naplata tj. izvršenje moći provesti u izvršnom postupku.

Član 14. RASKID UGOVORA ZBOG NEISPUNJAVANJA

- Kada Kupac, koji je fizičko lice ne izvrši svoju obavezu, Prodavac ima pravo zahtijevati ispunjenje obaveze.
- Kada Kupac, koji je pravno lice, ne izvrši svoju obavezu Prodavac ima pravo:
 - zahtijevati ispunjenje obaveze,
 - odrediti naknadni rok za ispunjenje obaveze ili
 - raskinuti ugovor.
- Prodavac ima pravo raskinuti ugovor sa Kupcom kada Kupac ne izvrši svoju ugovornu obavezu u predviđenom roku, ili prije isteka roka za ispunjenje obaveze ako je očit da Kupac neće ispuniti svoju obavezu iz ugovora.
- Ako nakon sklapanja ugovora nastupe okolnosti koje otežavaju ispunjenje obaveze jedne strane, ili ako se zbog njih ne može ostvariti svrha ugovora, a u jednom i u drugom slučaju u toj mjeri da je očit da ugovor više ne odgovara očekivanjima ugovornih strana i da bi po općem mišljenju bilo nepravilno održati ga na snazi takav kakav je, strana kojoj je otežano ispunjenje obaveze, odnosno strana koja zbog promijenjenih okolnosti ne može ostvariti svrhu ugovora može zahtijevati da se ugovor raskine.
- Raskid ugovora ne može se zahtijevati ako je strana koja se poziva na promijenjene okolnosti bila dužna u vrijeme sklapanja ugovora uzeti u obzir te okolnosti ili ih je mogla izbjeći ili savladati.
- Strana koja zahtijeva raskid ugovora ne može se pozivati na promijenjene okolnosti koje su nastupile nakon isteka roka određenog za ispunjenje njezine obaveze.
- Ugovor se neće raskinuti ako druga strana ponudi ili pristane da se odgovarajući uvjeti ugovora pravično izmijene.
- Ugovor se neće raskinuti ako druga strana ponudi ili pristane da se odgovarajući uvjeti ugovora pravično izmijene.
- Kada je ispunjenje ugovorne obaveze jedne strane postalo nemoguće zbog događaja za koji nije odgovorna ni jedna ni druga strana, gasi se obaveza druge.
- Druga strana može raskinuti ugovor ako djelimično ispunjenje ne odgovara njezinim potrebama.

Član 15. ZAŠTITA PODATAKA

- Vrlo ozbiljno shvaćamo zaštitu podataka o kupcima. Za sve informacije o zaštiti podataka, molimo vas da pogledate naša pravila o privatnosti, dostupna www.schachermayer.ba/zaštita-podataka/

Član 16. ZAVRŠNE ODREDBE

- Sva pitanja koja nisu regulisana Općim uvjetima poslovanja se reguliraju ugovorom stranaka i zakonom koji regulira predmetna pitanja.
- Opći uvjeti poslovanja će se objaviti na način dostupan Kupcu u sjedištu, poslovnica i na web stranici Prodavca.
- U slučaju spora u vezi tumačenja, primjene, pravdanja, trajanja, pravovaljanosti ili posljedica Općih uvjeta poslovanja ugovorne strane će pokušati spor riješiti sporazumno putem. U suprotnom, nadležan je Općinski sud u Sarajevu.
- Opći uvjeti poslovanja stupaju na snagu i primjenjuju se danom donošenja.

Sarajevo, oktobar 2022

Schachermayer d.o.o.

BA-Sarajevo 71000, Džemala Bijedića 156
T. +387 (0)33 775 344; +387 (0)33 775 345
F. +387 (0)33 775 330

Odjel unutarnje uređenje

T. +387 (0)33 775 338; +387(0)33 775 339

Odjel građevina - metal - staklo

T. +387 (0)33 775 334; +387 (0)33 775 335

Odjel specijalizirane trgovine

T. +387 (0)33 775 341

BA-Mostar 88000, Bišće polje bb

T. +387 (0)36 350 302

F. +387 (0)36 352 781

SCH Internacionalno

Mađarska - Češka - Slovenija - Slovačka -
Austrija - Poljska - Hrvatska - Bosna i Hercegovina -
Rumunjska - Srbija - Italija - Njemačka

Unutarnje uređenje
Akcija 03/2024



www.schachermayer.ba
E. info@schachermayer.ba