

# Akcija



# Gradevina-metal-staklo

**Express** | 03/2024

**SGH**  
schachermayer

Cijene su neto bez PDV-a i važe do 30.11.2024 ili do isteka zaliha. | Osim u slučaju velikog povećanja/smanjenja cijena sirovina.  
Cijene važe samo za registrovane kupce.



**COMUNELLO**  
**MOWIN**  
Window Automation Technology



## VRETENASTI POGON FAST 50

Za prirodnu ventilaciju Za drvene, plastične ili metalne prozore.

Uklj. pribor za montažu

### Karakteristike proizvoda:

- izvlačna duljina podesiva preko Dip-Switch prekidača
- s ugrađenim krajnjim prekidačem pri otvaranju i zatvaranju
- moguće je paralelno spajanje do 30 motora
- konstantna uporaba bez prekida max. 4 min

**Napomena:** Kod uporabe prozora koji rade na napajanje vrijede odgovarajući propisi i standardi.

**Nagibna se krila moraju dodatno opremiti sigurnosnim škarama ili drugim prikladnim uređajima za hvatanje koji će spriječiti eventualno ispadanje krila. Preporučuju se GEZE sigurnosne škarice br. 35.**

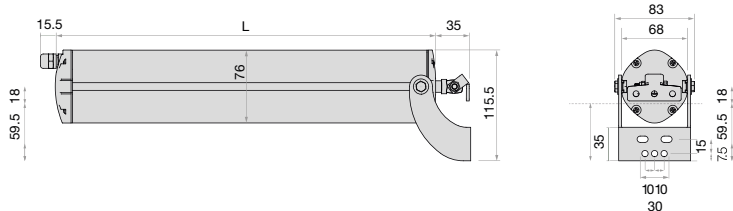

Hod:	300 mm
Napon priključka:	230 V
Frekvencija:	50 Hz
Struja potrebna:	0,7 A
Zaštita:	IP 55
Vrijeme kretanja:	20 mm/s
Vlačna snaga:	500 N
Tlačna snaga:	500 N
Oblik krila:	krovno krilo / lamele za zaštitu od sunca / otklopna prozorska krila / svjetlosne kupole / tavsanska prozorska krila
Smjer:	prema van
Ugradnja:	na okvir
Raspon temperature:	- 5 do + 50°C
Dimenzije (D x Š x V):	399,5 x 76 x 68 mm
Materijal:	aluminij, siva RAL 7035

**Br.art**            **JM**  
**102 217 317** •    kom

**228,-** KM



RE COMINELLO  
**MOWIN**  
Window Automation Technology



## LANČANI POGON LIWIN L35 SLIM WIFI - 230V

Za drvene, plastične ili metalne prozore.  
Uklj. montažni pribor.

### Karakteristike proizvoda:

- duljina hoda podesiva preko regulatora
- robusni dvostruki lanac od nehrđajućeg čelika
- moguće je paralelno spajanje do 30 motora
- konstantna uporaba bez prekida max. 4 min
- Soft Start / Soft Stop
- otkrivanje prepreka

### Karakteristike krila:

- širina krila min. 480 mm
- visina krila min. 450 mm

Za prirodnu ventilaciju

### Karakteristike proizvoda WIFI

- konfiguracija i dijagnostika pomoću Mowin-App®
- duljina hoda milimetarski podesiva
- omogućen sinkroni rad do 8 pogona (IQ tehnologija)

Hod: 120 / 300 / 350 / 400 mm  
 Napon priključka: 230 V  
 Frekvencija: 50 / 60 Hz  
 Struja potrebna: 0,4 A  
 Zaštita: IP 30  
 Vrijeme kretanja: 11 mm/s  
 Vlačna snaga: 350 N  
 Tlačna snaga: 350 N  
 Oblik krila: krovno krilo / nagibna prozorska krila / okretna prozorska krila / otklopna prozorska krila / paralelno otklopno prozorsko krilo / svjetlosne kupole / tavana prozorska krila  
 Smjer: prema unutra / prema van  
 Ugradnja: na krilo / na okvir  
 Raspon temperature: - 5 do + 50°C  
 Dimenzije (D x Š x V): 440 x 54 x 27 mm

Br.art	Materijal	JM	Cijena KM
102 217 311 •	plastika bijela	kom	249,00
102 217 309 •	plastika crna	kom	249,00
102 217 310 •	plastika siva	kom	249,00

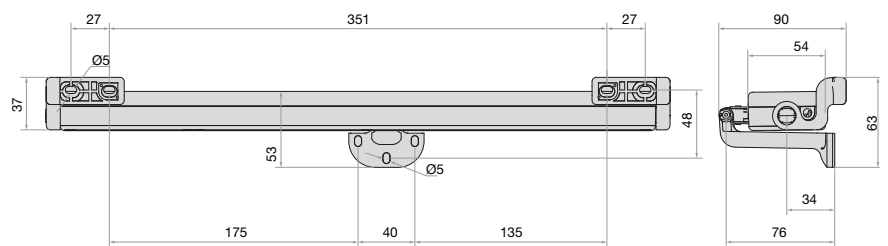

Dimenzije nagibni prozor

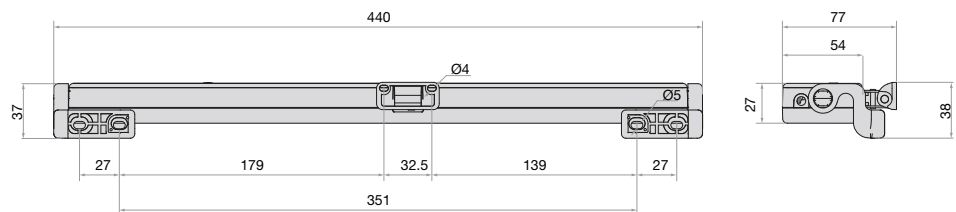

Dimenzije preklopni prozor



po **249,-** KM



## SIGURNOSNE ŠKARE BR. 35

Za zaštitu od pada okomito postavljenih nagibnih prozora s električnim pogonom. Sigurnosne škare osiguravaju trajno fiksiran spoj okvira i krila, bez obzira na pogon.

Potrebne su dvije sigurnosne škare po prozorskom krilu.

**Napomena: Dimenzije krila i težina krila vrijede ako se poštuju područja primjene prema uputama za montažu!**

Odgovara za: drvo / laki metal / plastika  
 Zračnost: 11 mm  
 Dubina falca: 18 mm  
 Visina krila u falcu: 300-1800 mm  
 Smjer: univerzalno  
 Težina krila maks.: 170 kg  
 Materijal: čelik pocinčani

Br.art	Duljina mm	JM
102 214 484 •	194	kom



**22,<sup>30</sup>** KM



## GARNITURA KVAKA UMAG S ROZETOM



Materijal: zamak  
 Površinska obrada: kromirano  
 Rozeta: ø 52 x 10 mm  
 Debljina vrata: 38 - 45 mm  
 Pričvrtni pribor: 4 vijka M5 x 40 mm  
 Izvedba: okretna s povratnom oprugom

Br.art	Priprema	Kvadratni trn mm	JM	Cijena KM
102 204 422 •	BB	8 pojedinačni, s A-čahurom 8,5	GT	73,45
102 204 423 •	PZ	8 pojedinačni, s A-čahurom 8,5	GT	73,45
102 204 424 •	WC	8 pojedinačno, s A-čahurom za redukciju na 8,5 / trn zasuna 6 s A-čahurom za redukciju na 7, 8 i 8,5	GT	80,90

od **73,<sup>45</sup>** KM



## GARNITURA KVAKA UMAG S ROZETOM



Materijal: zamak  
 Površinska obrada: crno mat  
 Rozeta: ø 52 x 10 mm  
 Debljina vrata: 38 - 45 mm  
 Pričvrtni pribor: 4 vijka M5 x 40 mm  
 Izvedba: okretna s povratnom oprugom

Br.art	Priprema	Kvadratni trn mm	JM	Cijena KM
102 204 425 •	BB	8 pojedinačni, s A-čahurom 8,5	GT	77,85
102 204 426 •	cilindar	8 pojedinačni, s A-čahurom 8,5	GT	77,85
102 204 427 •	WC	8 pojedinačno, s A-čahurom za redukciju na 8,5 / trn zasuna 6 s A-čahurom za redukciju na 7, 8 i 8,5	GT	85,70

od **77,<sup>85</sup>** KM

**DONAU**
**STAKLENA KLIZNA VRATA MODEL SENSITA 15 SET, OKOVI/UKOPNA RUČKA CRNI**

ESG 8 mm prozirno staklo, široke trake jednostrano pjeskarene.  
Premium-površina.

Debljina krila: 8 mm

Br.art	Model	Širina krila mm	Visina krila mm	JM	Cijena KM
111 711 516	Sensita 15	820	2100	GT	735,00
111 711 517	Sensita 15	920	2100	GT	735,00

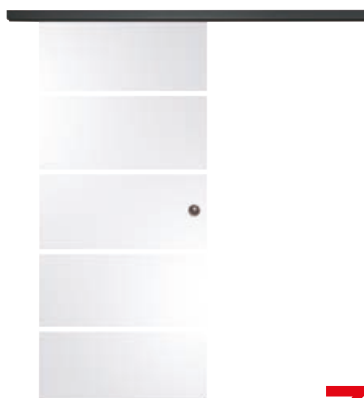

po **735,-** KM



## GARNITURA OKOVA CLASSIC FLUID / BASIC KOMFORT

Bez vodilica, s ublaživačem uvlačenja i zaustavljačem. Za stropnu i zidnu montažu.

### Opseg isporuke:

- 1 kotačić s nosačem i ublaživačem Fluid
- 1 kotačić s nosačem
- 1 pločica za otpuštanje, 1 zaustavljač
- 1 pomoćni dio za postavljanje, 1 vodeći podni trn
- kutnici za zidnu montažu

Širina krila minimalno: 600 mm  
Duljina uvlačenja: 70 mm  
Podešavanje visine +/-: 4 mm  
Mjesto primjene: drvo

Br.art	Težina krila maks. kg	JM	Cijena KM
102 231 456	50	GT	95,90
102 231 459	80	GT	97,25

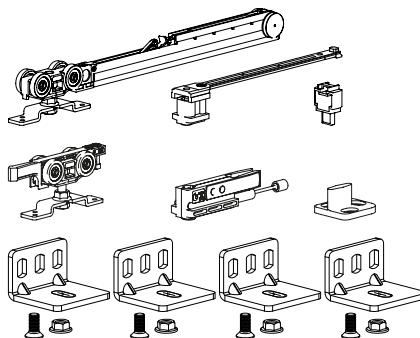

od **95,90** KM

## VODILICA 1280 STROPNA

Za stropnu montažu. U kombinaciji sa zidnim spojnim kutnicima moguća je i zidna montaža.

Odgovara za: Classic Basic / Classic Fluid / Hide Basic / Vetro 40  
Materijal: aluminij srebrno eloksirani

Br.art	Duljina mm	Usluga	JM	Cijena KM
102 222 457	6000	rezanje na mjeru uz nadoplatu	mm	19,60

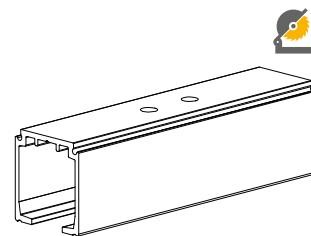
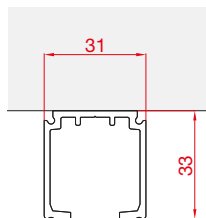

**13,35** KM



## ZRAČNI VENTIL ZA PVC PROZORE - OKOMITO

Skriveni zračni ventil

Minimalna izmjena zraka za zaštitu od vlage prema DIN 1946-6 i DIN 18017-3

Za PVC prozore u stambenim zgradama i obiteljskim kućama

Samostalno prilagodljiva izmjena zraka na zatvorenom prozoru

Samostalna prilagodba jačini vjetra (nema propuha)

Zaštita od nakupljanja vlage i nastanka plijesni

Naknadno ugrađivo, lako održavanje, prozori ostaju protuprovalno osigurani

Bez ikakvih zahvata freziranja na prozoru

**Opseg isporuke:** 1 zračni ventil, 2 pričrpsna vijka

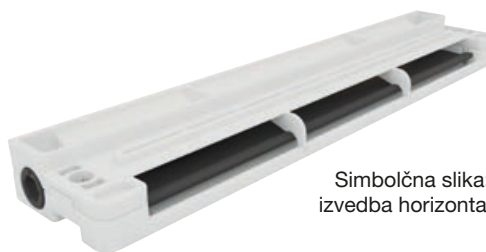

Simbolna slika:  
izvedba horizontalno

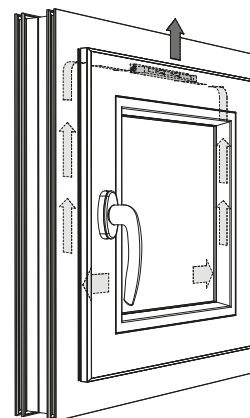

Sustav: MULTI VENT  
Materijal: plastika bijela  
Odgovara za: plastika  
Dimenzije (D x Š x V): 140 x 27,5 x 12 mm

**Odgovarajući proizvođač profila:** DECEUNINCK / GEALAN / GROMATIC KBE / REHAU / SALAMANDER

**Odgovarajući sustav profila:** 70 AD, 70 MD, 88, AD 13V / AD 3001 / bluEvolution / Gealan / Geneo, Geneo AD+MD, S 730, Brilliant Design, Clima Design / Zendow

Br.art	Tip	Izvedba	Tvornički broj	JM
102 214 769	3/6/8/14	okomito	104743	kom

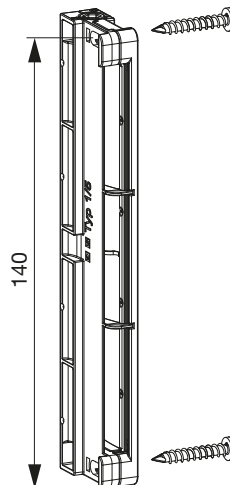

**13,55** KM

**fischer** **FIXTAINER - DUOPOWER**FIXtainer DUOPOWER sadrži **fischer DUOPOWER** tiple u tri dimenzije.

Prednosti proizvoda: kvalitetna kutija FIXtainer za dopunjavanje, sa praktičnim Klick sustavom za spajanje više kutija FIXtainer, varjabilni pretinci zahvaljujući razdjelnim pregradama koje se vade

Potrebna duljina vijka = duljina tiple + debljina dijela za montažu +  $\phi$  vijka.

Pogodno za vijke za drvo, iver vijke i hangar vijke.

Kod pločastih materijala dio vijka bez navoja ne smije biti duži od predmeta montaže, tj. dijela koji se ugrađuje.

Sadržaj: 120 x DUOPOWER 6 x 30, 60 x DUOPOWER 8 x 40, 30 x DUOPOWER 10 x 50

<b>Br.art</b>	<b>Sadržaj kom</b>	<b>JM</b>
104 460 109	210 kom	

**37,<sup>35</sup>** KM**fischer** **DUOPOWER TIPLA - SIVO/CRVENA**

Br.art	d mm	L mm	Vijci mm	Svrdlo $\phi$ mm	Dubina bušenja min. mm	PAK	JM	Cijena KM/PAK
104 460 100	5	25	3 - 4	5	35	100	kom	7,00
104 460 101	6	30	4 - 5	6	40	100	kom	7,85
104 460 103	6	50	4 - 5	6	60	100	kom	22,15
104 460 102	8	40	4,5 - 6	8	50	100	kom	11,40
104 460 105	8	65	4,5 - 6	8	75	50	kom	12,75
104 460 104	10	50	6 - 8	10	60	50	kom	11,15
104 460 106	10	80	6 - 8	10	90	25	kom	11,00
104 460 107	12	60	8 - 10	12	70	25	kom	13,60
104 460 108	14	70	10 - 12	14	80	20	kom	14,90



DuoPower s većom dubinom sidrenja

Minimalna količina za  
narudžbu 1 PAKod **7,<sup>00</sup>** KM/PAK**INDEX**  
Lontana Group**MTH INDUSTRIJSKI SIDRENI VIJAK - NEHRĐAJUĆI ČELIK A2**

Vijak anker za velika opterećenja u betonu bez pukotina.

ETB-odobrenje Opt.7. Nehrđajuća osovina A2. Nehrđajući klip A2.

Odobrenje: Europska tehnička ocjena, **Opcija 7** za neispucani beton (ETA-05/0242)

Prednosti proizvoda: funkcija na principu fricije, odobreno za dvije dubine ugradnje, za područja pod pritiskom, jednostavna montaža, za statička i kvazistatička opterećenja

Područja primjene: Za pričvršćivanje: čeličnih konstrukcija, ograda, konzola, ljestvi, kablskih trasa, strojeva, stepenica, vrata, fasada, prozorskih elemenata, drvenih konstrukcija, itd.

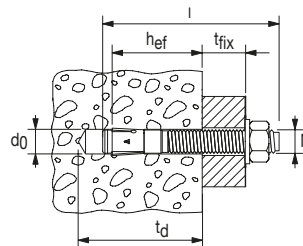
Minimalna količina za  
narudžbu 1 PAKod **1,<sup>40</sup>** KM/100

Br.art	d1 mm	L mm	Navoj	tfix korisna maks. mm	td min. dubina rupe mm	hef min. sidrenje mm	SW mm	Svrdlo $\phi$ mm	PAK	JM	Cijena KM
104 460 967	8	75	M 8	5	65	48	13	8	100	kom	1,40
104 460 968	8	90	M 8	20	65	48	13	8	100	kom	1,50
104 460 969	8	115	M 8	45	65	48	13	8	100	kom	1,75
104 460 970	10	90	M10	10	75	55	17	10	100	kom	2,20
104 460 971	10	120	M10	40	75	55	17	10	50	kom	2,55
104 460 972	12	90	M12	13	70	50	19	12	50	kom	3,35
104 460 973	12	110	M12	18	85	65	19	12	50	kom	3,55
104 460 974	12	140	M12	40	85	65	19	12	50	kom	4,40

**BGS**  
technic
**UNIVERZALNI STRUGAČ - SET 4-DIJELNI**

Teška, ergonomski oblikovana 2-komponentna gumena ručka, s rupom i metalnom kapicom za korištenje s čekićem.

Materijal oštrice: nehrđajući čelik

**Isporuka uklj:**

**2 x strugača debljine 2,4 mm**, s blago stanjenom oštricom, (duljina oštrice 94 mm x 31 mm širina, duljina oštrice 43 mm x 20 mm širina)

**2 x strugača debljine 1,1 mm**, s oštrom oštricom, (duljina oštrice 94 mm x 31 mm širina, duljina oštrice 43 mm x 20 mm širina)

Sadržaj: 4 kom

Materijal: nehrđajući čelik

Težina: 0,63 kg

Br.art JM

101 111 467 • Set

**33,<sup>50</sup>** KM



**NASTAVAK ZA PIŠTOLJ ZA KARTUŠE**

Robusna konstrukcija za uobičajene kartuše. Za 1K-kartuše (npr. slikon, poliuretansko brtvilo, ljepilo itd.) i 2K-kartuše (npr. injekcijski mort). Štedi do 20% materijala u usporedbi s uobičajenim mehaničkim ručnim pištoljima na pritisak.

**Postepeno podešavanje brzine posmaka za precizan rad.** Nema više zamornog pumpanja rukom, kompaktan i lagan pištolj. Bez smetajuće potisne šipke.

**Odgovara uz sve aku bušilice od 12 V - 18 V. Neovisno o brendu. Lagan za transport. Preporučeni okretni moment aku bušilice od 7-10 Nm.**

**Napomena: isporuka bez bušilice**

Odgovara za: 280/300/310 ml kartuše

Br.art Težina kg JM

101 176 296 • 0.75 kom

**89,<sup>75</sup>** KM



**ČISTAČ CIJEVI POWER SPIN+ S AUTOFEED**

Sa automatskim pomakom. Čisti cijevi promjera od 12 mm (1/2") do 40 mm (1 1/2"). Pritisnite polugu za otpuštanje i okrenite ručicu poluge ili priključite bušilicu sa do 500 okretaja u minuti (hod lijevo/desno), kako bi imali više snage na raspolaganju.

Spirala se automatski uvodi u odvod, bez prljavštine, spirala se ne dodiruje rukom, s ravnim spiralnim svrdlom.

**Minimalni promjer cijevi 12 mm.**



Br.art Ø " Ø mm Veličina spirale mm x m Težina kg JM

101 161 829 • 1/2 - 1 1/2 12 - 40 6,3 x 7,6 4.4 kom

**188,<sup>30</sup>** KM



**LJEPLJIVA TRAKA INOX**

Za kutno brušenje zavarenih profila od nehrđajućeg čelika.

Debljina; 0,15 mm

Br.art Duljina Širina JM

101 181 719 • 2500 40 kom

**84,<sup>30</sup>** KM





### STEPENASTO SVRDLO - SET HSS

Za bušenje velikih rupa u tankim materijalima i za proširenje postojećih rupa u čeličnom limu i nehrđajućem čeliku do 2 mm debljine i NE metalima do 4 mm debljine. U plastičnoj kutiji.

Sadržaj: vel. 1 (4,0-12,0), vel. 2 (4,0-20,0), vel. 3 (6,0-30,0)  
 Materijal: HSS  
 Prihvat: cilindrični

Br.art	Svrdo $\varnothing$ od	do mm	Veličina kompleta	JM	Cijena KM
101 109 669	4-30	3-dijel.	Set		179,00



**121,-** KM



### ODVIJAČI - SET TX



Prihvat: TX

Br.art	Veličina kompleta	JM
101 156 556	6-dij.	Set



**26,<sup>20</sup>** KM



### KLIJEŠTA KOMBINIRANA 2-K RUČKA TIP 846

Kombinirana kliješta izrađena od krom-molibden čelika. Kromirana, mat polirana. 2-komponentne ručke.

Držalo: s dvobojnim višekomponentnim ručkama  
 Površinska obrada: kromirano mat/polirano  
 Materijal: krom-molibden čelik

Br.art	Duljina mm	Težina g	JM	Cijena KM
101 160 831	160	220	kom	23,70
101 160 832	180	260	kom	27,25



od **23,<sup>70</sup>** KM



### KLIJEŠTA ZA BOČNO REZANJE 2-K RUČKA TIP 871

Kliješta za bočno rezanje od krom-molibden čelika. Kromirana, mat polirana. 2-komponentne ručke.

Površinska obrada: kromirano mat/polirano  
 Materijal: krom-molibden čelik  
 Držalo: s dvobojnim višekomponentnim ručkama  
 DIN: 5749

Br.art	Duljina mm	Težina g	JM	Cijena KM
101 160 844	145	133	kom	21,90
101 160 848	160	192	kom	25,35



od **21,<sup>90</sup>** KM



## MS HYBRID LJEPILO / BRTVILO

**Prednosti proizvoda:** za čvrste veze u unutarnjoj i vanjskoj uporabi, ne sadrži otapala, izocijanat i PVC, vrlo dobra UV otpornost i otpornost na starenje, otporno na slanu vodu, gljivice, klor itd. Trajno elastično na temperaturama od -40 °C do + 100 °C, neutralno, bez mirisa i brzo se stvrdnjava, može se bojati / ne nabubri

**Područja primjene:** krovni solarni sustavi, podne konstrukcije, lijepljenje prozorskih klupčica, stepenica, lajsni, okvira vrata, U-profila, ogledala, poliester dijelova na metalnim okvirima i veze kutnih profila. Elastično lijepljenje i brtvljenje npr. pri konstrukciji autobusa, kamp prikolica, vlakova i kamiona. Brtvljenje spojeva od poliestera. Lijepi drvo, kamen (neporozni), beton, ogledalo, gips, polikarbonat, PVC, raznu plastiku, keramičke pločice, bakar, olovo, cink, aluminij, nehrđajući čelik, staklo itd.

Napomena: temelji se silan-modificiranim polimerima (SMP / MS polimer)

Br.art	Boja	Sadržaj ml	Pakiranje	Vrijeme stvaranja opne min	JM	Cijena KM
110 611 401	bijela	290	kartuša	10 - 15	kom	13,80
110 611 402	siva	290	kartuša	10 - 15	kom	15,00
110 611 403	crna	290	kartuša	10 - 15	kom	15,00



od **13,80** KM



## LIST ZA RECIPROČNU PILU ZA METAL

**Fleksibilno i otporno na lom** za obradu metala.



Materijal: bi-metal

Br.art	Tip	Dimenzija mm	Primjena	Podjela zubaca mm	Sadržaj kom	JM	Cijena KM
101 180 775	S1122AF	225x19x0,9	tanki lim 0,7-3 mm, fine cijevi/profilu ø 5-175 mm, jednostavno, fini rez, fleksibilni ravni rez	1	5 PK		36,15
101 102 656	S1122BF	225x19x0,9	za jaki lim 3-8 mm, masivne cijevi/profile ø 10-175 mm, fleksibilni ravni rez, brzi rez	1.8	5 PK		36,20
101 180 779	S1122BF	225x19x0,9	za jaki lim 3-8 mm, masivne cijevi/profile ø 10-175 mm, fleksibilni ravni rez, brzi rez	1.8	2 PK		17,35
101 180 777	S522BF	100x19x0,9	deblji lim 3-8 mm, brzi rez	1.8	5 PK		27,15
101 180 774	S922AF	150x19x0,9	tanki lim 0,7-3 mm, fine zatvorene cijevi/profilu ø 5-100 mm, jednostavno, fini rez	1	5 PK		28,95
101 180 778	S922BF	150x19x0,9	deblji lim 3-8 mm, masivne cijevi/profilu ø 10-100 mm, brzi rez	1.8	5 PK		28,95

od **17,35** KM



## LIST ZA RECIPROČNU PILU ZA METAL

**Za teške poslove, stabilno i precizno** za rad s metalom.



Materijal: bi-metal

Br.art	Tip	Dimenzija mm	Primjena	Podjela zubaca mm	Sadržaj kom	JM
101 180 781	S1120CF	225x22x1,6	ploče 4-10 mm, masivne cijevi/profile ø 20-175 mm,	2,9	5 PK	

**74,15** KM



## BIT NASTAVAK 1/4" ŠESTEROKUT TORX®

Bit umetak Torx za upotrebu s vijcima s unutarnjim Torx prihvatom, vrlo čvrst, posebno prikladan za tvrdi vijčani spoj, torzijski oblik.



Br.art	Tip	Veličina	Dodatna oznaka	Pogon	Prihvat	Duljina mm	JM
101 155 589	867/1 TZ	TX 30	Torsion	1/4" -šesterokut	Torx®	25	kom

**3,10** KM

## LED's work

A T G F IP 65 LED

## LED GRAĐEVINSKI REFLEKTOR WORK SA SKLOPIVIM POSTOLJEM

Prednja ploča od polikarbonata, posebno otporna na udarce.  
**Sklopivo postolje** od aluminija, lagano, robusno i efikasno s praktičnom ručkom za prijenos. Izmjenjivi LED modul. Atraktivan dizajn. **Zaštita protiv prašine i prskanja vode IP 65** Prikaz boje CRI > 80

Boja svjetla: 4000K  
 Rasvjetno tijelo: LED  
 Klasa energetske učinkovitosti: F  
 Zaštita: IP 65  
 Duljina priključnog kabela: 3 m kabel, utikač 230V H07RN-F(3G 1.0)



101 103 982

101 103 983

Br.art	Svjetlosni tok (Lumen)	Snaga W	JM	Cijena KM
101 103 982 •	3300	30	kom	84,65
101 103 983 •	5500	50	kom	126,80

od **84,65** KM

## LED's work

IP 20 LED

## LED AKUMULATORSKI REFLEKTOR 20W

**Dugotrajna i lagana radna svjetiljka s prozirnim prednjim staklom, za osvjetljenje u pokretu.** Kompaktan dizajn i svestrana upotreba. Moguće prigušivanje svjetlosti na dvije razine (50%, 25%), s hladno bijelom bojom svjetla (5.000K) i indeksom reprodukcije boje RA>80. Trajanje rada između 4,5 i 13 sat, ovisno o izabranoj razini prigušenja svjetla. Kućište i prednja strana napravljeni od ojačanog stakla otpornog na udarce. Opremljena elektronikom koja sprječava duboko pražnjenje ugrađene baterije.

**Odgovara za Makita, Bosch-Professional, CAS (Metabo) i Einhell 18V Li-Ion baterije.**

**Uz dodatni adapter (opcija), pogodan i za DeWalt i Milwaukee 18V Li-Ion baterije.**

**Isporuka uklj. 4 adaptera za primjenu različitih aku baterija.**

Boja svjetla: 5000K  
 Rasvjetno tijelo: LED  
 Zaštita: IP20



Br.art	Svjetlosni tok (Lumen)	Snaga W	Težina kg	JM
101 178 271 •	2000	20	1.3	kom

87,40 KM



## LED GRAĐEVINSKI REFLEKTOR JARO S POSTOLJEM

A T G F IP 65 LED

**LED reflektor JARO T s postoljem** je energetski efikasan LED radni reflektor s postoljem, koji zadovoljava najviše zahtjeve.

Otporan na prašinu i zaštićen od prskanja vodom, s kućištem od robusnog aluminija, stabilnom čeličnom cijevi s praškastim premazom i prednjom pločom od sigurnosnog stakla.

Namijenjen kako za unutarnju tako i za vanjsku primjenu, na primjer na gradilištima, ili za razne kućne i zanatske radove. Opremljen sa stabilnim tronožnim stativom. Ugrađene SMD LED diode impresioniraju svojim iznimno dugim vijekom trajanja i posebnom rasvjetom za široko područje osvjetljenja.

Rasvjetno tijelo: LED  
 Boja svjetla: 6500 K  
 Klasa energetske učinkovitosti: F  
 Zaštita: IP 65

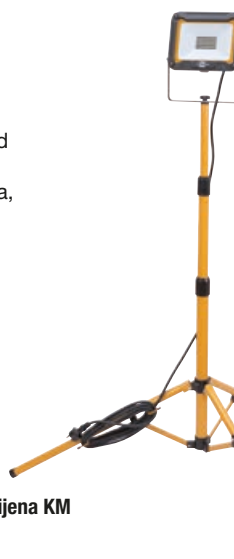

Br.art	Svjetlosni tok (Lumen)	Duljina priključnog kabela	Snaga W	Podešavanje visine cm	JM	Cijena KM
101 107 852 •	1950	3 m	20	90-180	kom	99,30
101 107 854 •	2650	5 m	30	110-180	kom	132,25

od **99,30** KM



### VILIČAR GS 25

Pogodan za sve glatke podove. Jednostavno i lagano manevriranje. Robustna i dugotrajna konstrukcija od čeličnog lima, varovi otporni na izvrtanje, praškasto lakirana. **Gumeni okretni kotačići** s aluminijskom jezgrom, **bijeli tandem-teretni kotačići od najlona**.

Duljina vilica: 1150 mm  
 Visina dizanja: 200 mm  
 Težina: 63 kg

Br.art	Izvedba	Nosivost kg	JM
107 856 188 •	Tandem	2500	kom



**855,-** KM



BROCKHAUS **HEUER**  
Group

### OKRETNO POSTOLJE

Odgovara za škripac Heuer.

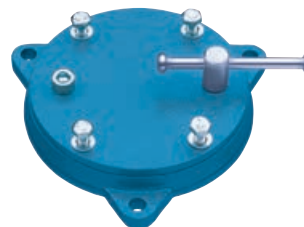

Za škripac širina čeljusti: 120 mm  
 Težina: 2,5 kg  
 Izvedba: okretanje 360°

Br.art	JM
101 130 106 •	kom

**155,-** KM

BROCKHAUS **HEUER**  
Group

### ŠKRIPAC PARALELNI

Kompletno kovan od čelika, **garantirano neslomljiv**. **S kovanim steznim čeljustima za cijevi**, mogućnosti dubinskog stezanja, zaštićena snažna vretena s dvostrukim trapezastim navojem, lako podesiva vodilica, velike podešavajuće površine s obje strane garantiraju preciznost i dug vijek trajanja.



Širina čeljusti: 120 mm  
 Raspon stezanja: 150 mm  
 Težina: 9 kg

Br.art	JM
101 130 100 •	kom

**478,-** KM

BROCKHAUS **HEUER**  
Group

### ZAŠTITNE STEZNE ČELJUSTI PR/PP

**Sa magnetom**. Čeljusti su od poliuretana. Ovaj elastični materijal, otporan na starenje, vraća svoj prvobitni oblik nakon deformiranja pod pritiskom. Ispupčenja zahvaćaju u površinu steznih komada bez njihovih oštećenja. Strukturirana površina za sigurno držanje predmeta.

**Izvedba PR - za stezanje svih vrsta osjetljivih radnih komada**  
**Pzvedba PP - za stezanje osjetljivih okruglih i ovalnih dijelova**

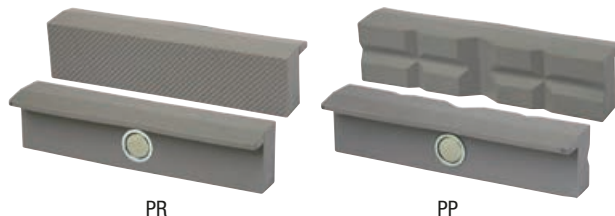

Širina čeljusti: 120 mm  
 Dodatna oznaka: poliuretanska ispupčenja

Br.art	Izvedba	JM
101 130 334 •	PR	PAR
101 130 338 •	PP	PAR

po **82,30** KM



### JEDNOKRATNE RUKAVICE BLACK NITRIL ULTRA STRONG

Kvalitetne nitrilne rukavice, **bez pudera**, **prikladne za korištenje s namirnicima**, mogu se nositi lijevo i desno, visoka otpornost na pucanje. **Bez lateksa**. **Proizvedeno bez silikona**.



Materijal: nitril  
Boja: crna  
Norma: EN 374-1:2016 / tip B / KPT  
Kategorija: kategorija III

Br.art	Veličina	Sadržaj kom	JM	Cijena KM
101 175 455 •	S	80 PK		19,40
101 175 456 •	M	80 PK		17,80
101 175 457 •	L	80 PK		17,80
101 175 458 •	XL	80 PK		17,80



### ZAŠTITNE RUKAVICE MULTI FLEX

Precizno pleteno, bez šavova, nitrilni djelomični premaz, tanke, ali vrlo otporne na habanje, izvrsna ergonomija, siguran prihvat i pri glatkim površinama. **Jako dobar osjećaj dodira**, odbijaju tekućine, dobra otpornost na ulja i masti. **Testirano prema Ökotex Standard 100**.

Područja primjene: montaža i logistika.

EN 388



4131X



Materijal: 96% najlon / 4% elastin  
Obloga: nitrilna mikropjena sa kvržicama  
Norma: EN 388  
Kategorija: kategorija II

Br.art	Veličina	Boja	JM
101 106 864 •	7	siva/crna	PAR
101 175 430 •	8	siva/crna	PAR
101 175 431 •	9	siva/crna	PAR
101 175 432 •	10	siva/crna	PAR
101 179 039 •	11	siva/crna	PAR

po **5,-** KM



### ZAŠTITNE RUKAVICE UNI FIT COMFORT

Kvalitetne, od kozje kože, s rastezljivom spandex poledinom, elastične oko zgloba ruke s čičkom za zatvaranje, ugodne za nositi. Područje primjene: građevinarstvo.

EN 388



2011X



Norma: EN 388  
Kategorija: kategorija II  
Materijal: kozja koža / poliester-elastin

Br.art	Veličina	Boja	JM
101 175 400 •	8	siva/bijela	PAR
101 175 401 •	9	siva/bijela	PAR
101 175 402 •	10	siva/bijela	PAR
101 175 403 •	11	siva/bijela	PAR

po **6,75** KM



### RUKAVICA ZA ZAŠTITU PRI REZANJU MASTER CUT 5 PLUS

Od poliester, staklenih vlakana, kvalitetnog polietilena i elastina sa slojem od PPU-nitril micro pjene, Sandy Finish, montažna rukavica bez šavova, sa zaštitom od posjekotina (**stupanj zaštite 5**), dobra prilagodba, pojačano područje palca i kažiprsta, dobar prihvat glatkih dijelova, odbija ulja. Područje primjene: montažni radovi.

EN 388



4X42C



Materijal: poliester / staklena vlakna / HPPE / elastin  
Obloga: nitril Sandy Finish  
Norma: EN 388  
Kategorija: kategorija II

Br.art	Vel.	Boja	JM
101 175 441 •	9	žuto/crna	PAR
101 175 442 •	10	žuto/crna	PAR
101 175 443 •	11	žuto/crna	PAR

po **12,65** KM

## G GEBOL

### JAKNA ZA KIŠU RAIN

**Jakna za kišu od 100% poliestera s vinilnim premazom.** Kapuljača s patentnim zatvaračem u kragni, obrub na rukavu s potisnim gumbom, 2 džepa s preklopom.



po **28,60** KM

Materijal: 100% poliester s vinilnim premazom

Br.art	Boja	Veličina	JM	Cijena KM
101 172 835	žuta	44/46 (S)	kom	28,60
101 172 836	žuta	48/50 (M)	kom	28,60
101 172 837	žuta	52/54 (L)	kom	28,60
101 172 838	žuta	56/58(XL)	kom	28,60

## G GEBOL

### GUMENE ČIZME PROFI S5

S čeličnom kapom i uloškom otpornim na probijanje, protuklizna PVC/nitril potplata, podstava za gležanj. Visina 38 cm (može se skraćivati).



po **31,50** KM

Kapa: čelična kapa 200 J  
 Zaštini stupanj: S5  
 Materijal: PVC  
 Podstava: tekstil  
 Potplat: PVC/nitril, protuklizno otporan na probijanje  
 Međupotplat: žuta  
 Boja: žuta  
 Norma: EN ISO 20345:2011

Br.art	Veličina	Prostranost	JM	Cijena KM
101 172 819	40	11 Mondopoint	PAR	31,50
101 172 820	41	11 Mondopoint	PAR	31,50
101 172 821	42	11 Mondopoint	PAR	31,50
101 172 822	43	11 Mondopoint	PAR	31,50
101 172 823	44	11 Mondopoint	PAR	31,50
101 172 824	45	11 Mondopoint	PAR	31,50
101 172 825	46	11 Mondopoint	PAR	31,50

## G GEBOL



### HLAČE ZA KIŠU RAIN

**Hlače za kišu od 100% poliestera s vinilnim premazom.** Gumirani struk, 2 džepa, moguće podešavanje širine nogavice na dnu.



po **21,60** KM

Materijal: 100% poliester s vinilnim premazom

Br.art	Boja	Veličina	JM	Cijena KM
101 172 839	žuta	44/46 (S)	kom	21,60
101 172 840	žuta	48/50 (M)	kom	21,60
101 172 841	žuta	52/54 (L)	kom	21,60
101 172 842	žuta	56/58 (XL)	kom	21,60

## G GEBOL

### ČEPIĆI ZA UŠI BASIC BASIC

Glatki čepići konusno oblikovani za uši udobni su za nošenje. Čepići za uši su pakirani u paru u plastične vrećice. 200 komada u praktičnoj kutiji za pojedinačno vađenje.



**34,90** KM

Norma: EN 352-2  
 Tip: Basic

Br.art	Zvučna izolacija	Sadržaj kom	JM
101 178 004	SNR = 34 dB	200	PK

## OPĆI UVJETI POSLOVANJA

### SCHACHERMAYER D.O.O.

Džemala Bijedića 156, 71000 Sarajevo

info@schachermayer.ba

www.schachermayer.ba

#### Član 1. OPĆE ODREDBE

- Opći uvjeti poslovanja Društva sa ograničenom odgovornošću Schachermayer d.o.o. Sarajevo (u daljem tekstu Prodavac) sadrže standardne uvjete poslovanja sa fizičkim i pravnim licima (u daljem tekstu Kupci), i odnose se na postupak komunikacije, na uvjete za obavljanje svih poslovnih transakcija i druga pitanja od interesa za poslovanje između Prodavca i Kupca, u namjeri da se obezbijedi primjena dobrih poslovnih običaja i prakse i fer odnos prema Kupcu.
- Opći uvjeti poslovanja čine sastavni dio svih ponuda i ugovora koji se zaključuju između Prodavca i Kupca. Smatra se da Kupac prihvata Opće uvjete poslovanja u trenutku zaključivanja ugovora, odnosno zaključivanjem kupovine (potvrdom naloga).
- Ukoliko se pojedini uvjeti u Ugovoru o uvjetima i načinu prodaje zaključenog s Kupcem razlikuju od Općih uvjeta poslovanja, važeći je Ugovor o uvjetima i načinu prodaje. Ako je Prodavac sa Kupcem u dužem poslovnom odnosu, ovi uvjeti se primjenjuju, čak i ako njihovo važenje nije posebno istaknuto.
- Opći uvjeti poslovanja važe za sve dodatne poslove neophodne Prodavcu za ispunjavanje obaveza prema Kupcu.
- Opći uvjeti poslovanja važe za sve naloge, čak i one koji nisu posebno dogovoreni u pismenoj formi.

#### Član 2. SKLAPANJE POSLOVNOG ODNOSA

- Ponude Prodavca – čak i one na zahtjev Kupca – nisu obavezujuće za Kupca, u pogledu u njima utvrđene, cijene, rokova i načina isporuke. Dostavljene tehničke informacije o proizvodima ili rješenja predložena od strane Prodavca i uzorci su isto tako neobavezujući i informativnog karaktera.
- Po isteku roka naznačenog na ponudi, iste nisu obavezujuće za Prodavca.
- Poslovni odnos se smatra sklopljenim u momentu pismene potvrde ponude odnosno narudžbe Kupca (fax, mail, narudžbenica, web shop).
- U slučaju da potvrđena ponuda od strane Kupca odstupa od njegove narudžbe, važi potvrđena ponuda.

#### Član 3. PRODAJA ROBE

- Prodaja robe se vrši u sjedištu Prodavca u trenutku plaćanja, kad je Kupac fizičko lice.
- U uvjetima "prodaje pouzecom" prodaja robe se vrši prilikom preuzimanja, odnosno uručanja.
- Kada je Kupac pravno lice prodaja robe se vrši na način predviđen ugovorom stranaka ukoliko isti postoji. U suprotnom se primjenjuju uvjeti iz Općih uvjeta poslovanja.
- Prodavac je izvršio obavezu prodaje robe Kupcu kada mu robu uruči ili preda ispravu kojom se roba može preuzeti. Za kupljenu robu Prodavac će kupcu izdati račun – otpremnicu. Kupac je dužan na račun – otpremnicu potvrditi primitak robe. Pravilna i potpuna potvrda primitka robe od strane kupca sadrži: čitko ime i prezime osobe koja preuzima robu, potpis osobe koja preuzima robu.

#### Član 4. PREUZIMANJE ILI ISPORUKA ROBE I REKLAMACIJE

- Roba za preuzimanje, za koju se Kupcu izda obavijest da je spremna za otpremu, mora se preuzeti u roku od 14 dana, ukoliko to nije drugačije dogovoreno. Ukoliko se to ne izvrši Prodavac ima pravo otpremiti robu na trošak i rizik kupca.
- Kupac je dužan u trenutku predaje odnosno preuzimanja pregledati robu. Preuzimanjem robe Kupac potvrđuje da je roba bez materijalnih nedostataka.
- Ako je roba isporučena na adresu kupca, kupac je dužan prebrojati broj paketa, koleta, paleta i bunтова i uporediti sa stanjem na prevoznicu. U slučaju neslaganja ili u slučaju vidljivih vanjskih oštećenja isporučene pošiljke, Kupac je dužan napraviti zapisnik o nedostacima isporuke, isti dati isporučiocu na potpis te dostaviti Prodavcu.
- Kupac je dužan isporučenu robu na uobičajeni način pregledati ili je dati na pregled, čim je to prema redovnom toku stvari moguće, i o vidljivim nedostacima obavijestiti Prodavca najkasnije u roku od 7 (sedam) dana od dana preuzimanja, inače gubi pravo koje mu po toj osnovi pripada.
- Prodavac će prihvatiti reklamacije na isporučenu robu, kvalitativne i kvantitativne, samo u pismenom obliku u roku od 7 radnih dana od dana preuzimanja robe. Kupac je dužan da u reklamacijskom zapisniku navede tačan broj i datum otpremnice i računa, kako bi se zadovoljili reklamacijski uvjeti.
- Nakon isteka reklamacijskog roka od 7 radnih dana, reklamacije se neće uzeti.
- U slučaju nedostataka na proizvodu, Prodavac se obavezuje na zahtjev i po izboru Kupca:
  - zamijeniti proizvod sa nedostatkom drugim istovjetnim novim ispravnim proizvodom,
  - vratiti plaćeni iznos i nadoknaditi stvarne razumne dokumentovane troškove vraćanja proizvoda sa nedostatkom ili ukloniti nedostatak na proizvodu o svom trošku.

#### Član 5. PODIJELJENE ISPORUKE

- Prodavcu su dopuštene podijeljene odnosno djelomične isporuke, ukoliko to nije drugačije dogovoreno sa Kupcem.
- Otkazivanje ugovora ili bilo koji drugi način raskida poslovnog odnosa ne utiče na isporuku preostalih dijelova isporuke, osim ako se u raskidu ugovora to nije izričito naznačilo.

#### Član 6. ROKOVI ISPORUKE

- Prodavac se obavezuje isporučiti naručenu robu: u roku od 3 dana od dana narudžbe, ako se roba nalazi na skladištu u Sarajevu, u roku od 14 dana od dana

- narudžbe, ako se roba nalazi na skladištu u Linz-u (Austrija). U slučaju da se naručeni artikli ne nalaze ni na jednom skladištu firme Schachermayer ili da naručeni artikli prelaze količinu koja se nalazi na skladištu, vrijede rokovi isporuke od proizvođača (od 4 do 16 sedmica od dana narudžbe).
- Rok isporuke počinje teći od dana prijema pismene potvrde ili narudžbe od strane Kupca.
- U slučaju dogovorene isporuke na adresu kupca, Prodavac se obavezuje isporučivati robu po paritetu FCO-Kupac, ako je vrijednost jedne isporuke veća od 400 KM bez poreza, a ako je vrijednost jedne isporuke manja, Prodavac će zaračunati transportne troškove.

#### Član 7. VIŠA SILA

- Termin „Viša sila“, za potrebe ovih Općih uvjeta poslovanja, označava vanjske i izvanredne okolnosti koje nisu postojale u trenutku sklapanja posla, koje se nisu mogle predvidjeti, te su nastale bez htijenja i utjecaja Prodavca, a njihovo nastajanje, tokom posljedice nisu mogli biti spriječeni mjerama, sredstvima ili radnjama, koje su se, u predmetnom međudnosu okolnosti i nastaloj stvarnoj situaciji, mogli opravdano zahtijevati i razumno očekivati od Prodavca. Pod pojmom Više sile ili okolnosti za koju nije opravdano i razumno očekivati da se nalazi pod kontrolom ili utjecajem Prodavca podrazumijevaju se prirodne nepogode, uključujući i požar, potres, olujno nevrijeme ili poplava, državni akt ili akt nekog drugog nadležnog tijela, obustava rada, eksplozija, nesreća, pad električne mreže, značajne političke i socijalne nemire, značajne političke ili ekonomske okolnosti poput pobune, terorističkog čina ili objavljenog i neobjavljenog rata.

#### Član 8. ODGOVORNOST I ISKLJUČENJE ODGOVORNOSTI

- Prodavca
- Za proizvode koje isporučuje Prodavac a podliježu garanciji, vrijede garancijski uvjeti koji su priloženi svakom pojedinom proizvodu.
- Prodavac odgovara i za pravne nedostatke prodane robe i dužan je štititi Kupca od prava i zahtjeva trećih lica kojima bi njegovo pravo bilo isključeno ili suženo.
- Do predaje robe Kupcu rizik slučajne propasti ili oštećenja stvari snosi Prodavac, a s predajom robe rizik prelazi na Kupca.
- Opis proizvoda u katalogima, lecima i drugim javnim izjavama, ne opisuju kvalitetu robe. Slike, dimenzije i težine u našim listama i ponudama su samo približne i mogu odstupati od izleda proizvoda u stvarnosti, u okviru uobičajenih trgovačkih tolerancija ili dozvoljene prema odgovarajućim normama.
- Prodavac ne preuzima garanciju za odstupanje nijanse boje proizvoda koja je zavisna od proizvodnje ili materijala.
- Ako je kupac dobio uzorak proizvoda, tada kvalitet isporučene proizvoda, treba da odgovara uzorku.
- Garancijske izjave od proizvođača, čak i ako su dalje proslijedjene od Prodavca, mogu se tražiti samo od proizvođača.

#### Član 9. POVRAT ROBE

- Povrat robe koja nije predmet reklamacije, a koja je sa skladišta u Bosni i Hercegovini, moguće je izvršiti uz zaračunavanje manipulativnih troškova u iznosu od 15% od ukupne vrijednosti vraćene robe.
- Povrat robe koja nije predmet reklamacije, a bila je sa skladišta u Austriji, moguće je izvršiti samo u slučaju da je za istu i Prodavcu omogućen povrat u Austriju. Ukoliko se kupcu odobri takav povrat, biti će mu zaračunati manipulativni troškovi u iznosu 15% od ukupne vrijednosti vraćene robe.
- Gore navedeni povrat Prodavac prihvata samo ako su artikli u originalnom pakiranju, u ispravnom stanju, bez znakova korištenja. Troškove povrata snosi kupac.
- Artikle koji se od proizvođača naruče direktno za kupca, tj. artikle koji nisu sa skladišta Prodavca (u poslovnom žargonu Prodavca KB artikli) nije moguće vratiti.

#### Član 10. CIJENE

- Za sve kupce važe jedinstvene cijene koje se formiraju u skladu sa Pravilnikom o formiranju cijena.
- Cijene su u konvertibilnim markama (KM) sa obaveznom naznakom da li su to maloprodajne cijene sa uračunatim PDV-om ili veleprodajne cijene bez uračunatog PDV-a.
- Izuzetno, ugovorne strane mogu zaključivanjem ugovora utvrditi drugačije cijene, dodatne pogodnosti, rabate i druge uvjete prodaje.
- Prodavac se zbog velikog asortimana robe ne obavezuje obavijestiti kupca o nastalim promjenama cijena.

#### Član 11. UVJETI PLAĆANJA

- Plaćanje robe se vrši isključivo u konvertibilnim markama (KM), osim kod ino plaćanja, kada ino Kupac uplatu vrši na devizni račun Prodavca.
- Kupac fizičko lice, dužan je platiti robu u trenutku preuzimanja robe od Prodavca, odnosno prilikom dostave od strane prevoznika u uvjetima "plaćanje pouzecom".
- Kod uvjeta prodaje "plaćanje pouzecom" roba se naplaćuje prilikom uručanja, osim ako je to drugačije dogovoreno.
- Kad je Kupac fizičko lice, plaćanje se vrši gotovinom ili kreditnom karticom. Kad je Kupac pravno lice, plaćanje se vrši preko žiro računa, karticom koja glasi na ime firme ili na drugi način određen ugovorom stranaka.
- Sa kupcem, fizičkim ili pravnim licem je moguće sklopiti ugovor o prodaji putem komercijalnih / robnih kredita.
- Za kupce (pravna lica) koji se po prvi put pojavljuju kao kupac i za koje se ne može očekivati kontinuitet saradnje, uobičajeni način plaćanja je predačrtni. Sa kupcima kod kojih je vjerovatan kontinuitet saradnje, odnosno postoji određeni ekonomski interes, zaključuje se Ugovor o uvjetima i načinu prodaje, kako bi se definisali svi relevantni uvjeti prodaje/saradnje, ili ako je isporuka manje vrijednosti, ti uvjeti će biti iskazani na fakturi. Kad je kupac fizičko lice ugovor se ne zaključuje, a ako dođe do zaključivanja ugovora nije potrebna posebna forma.
- Prodavac se obavezuje Kupcu izdati račun / fakturu, bez

- obzira da li je fizičko ili pravno lice.
- Rok za plaćanje počinje teći sa danom izdavanja fakture.
- Kupac u zakašnjenju plaćanja je dužan nadoknaditi Prodavcu sve troškove nastale zbog Kupčevog zakašnjenja, kao i pripadajuću zakonsku kamatu od 12%. U slučaju da Kupac pravno lice na dan uplate ima otvorenih stavki van valute Prodavac će zatvarati račune po starosti.

#### Član 12. ODOBRENJA

- Za povrat robe Kupcu se ispostavlja odobrenje. Prodavac izdaje odobrenje tek kada je roba koja predmet povrata stvarno vraćena Prodavcu, odnosno pristigla u sjedište Prodavca.
- Svaki kupac je dužan po primitku odobrenja, jedan primjerak ovjeriti i vratiti zbog ispravke poreza.

#### Član 13. UGOVORI

- Prilikom potpisivanja ugovora, Kupac predaje Prodavcu sljedeću dokumentaciju:
  - Izvod iz sudskog registra ili Rješenje o osnivanju sa svim izmjenama i dopunama
  - Uvjerenje o PDV registraciji (ID firme ukoliko Kupac nije PDV obveznik)
- Svaka obavijest koju ugovorne strane upućuju jedna drugoj biti će poslana pismom ili faksom i isto tako potvrđene.
- U slučaju da jedna od Ugovornih strana promijeni sjedište, dužna je da o tome obavijesti drugu Ugovornu stranu, u roku od 8 dana od dana promjene adrese sjedišta. Ukoliko to ne učini, sve isporuke će se smatrati uredno izvršenim ukoliko budu isporučene na posljednju poznatu adresu sjedišta Ugovorne strane.
- Prodavac će odobriti kupcu kreditni limit, odnosno maksimalni iznos zaduženja kupca u određenom trenutku. Kupac se obavezuje da će isporučenu robu plaćati u dogovorenom roku.
- Ukoliko vrijednost naručene robe prelazi iznos limita, kupac je dužan prije isporuke platiti iznos za koji se isti prekoračuje.
- Ukoliko Kupac ne podmiri dugovanja u dogovorenom roku, Prodavac će ga kontinuirano obavještavati i to:
  - pismenom Obavijesti
  - pismenom Opomenom
  - pismenom Opomenom pred blokadu isporuke robe
  - pismenom Opomenom pred preduzimanje pravnog postupka
- Ukoliko Kupac ne ispuni obavezu plaćanja ni nakon pismene Opomene pred preduzimanje pravnog postupka, isti je saglasan da Ugovor o uvjetima i načinu prodaje ima snagu isprave temeljem koje će se, u slučaju nepodmirivanja obaveza, naplata tj. izvršenje moći provesti u izvršnom postupku.

#### Član 14. RASKID UGOVORA ZBOG NEISPUNJAVANJA

- Kada Kupac, koji je fizičko lice ne izvrši svoju obavezu, Prodavac ima pravo zahtijevati ispunjenje obaveze.
- Kada Kupac, koji je pravno lice, ne izvrši svoju obavezu Prodavac ima pravo:
  - zahtijevati ispunjenje obaveze,
  - odrediti naknadni rok za ispunjenje obaveze ili
  - raskinuti ugovor.
- Prodavac ima pravo raskinuti ugovor sa Kupcom kada Kupac ne izvrši svoju ugovornu obavezu u predviđenom roku, ili prije isteka roka za ispunjenje obaveze ako je očit da Kupac neće ispuniti svoju obavezu iz ugovora.
- Ako nakon sklapanja ugovora nastupe okolnosti koje otežavaju ispunjenje obaveze jedne strane, ili ako se zbog njih ne može ostvariti svrha ugovora, a u jednom i u drugom slučaju u toj mjeri da je očit da ugovor više ne odgovara očekivanjima ugovornih strana i da bi po općem mišljenju bilo nepravilno održati ga na snazi takav kakav je, strana kojoj je otežano ispunjenje obaveze, odnosno strana koja zbog promijenjenih okolnosti ne može ostvariti svrhu ugovora može zahtijevati da se ugovor raskine.
- Raskid ugovora ne može se zahtijevati ako je strana koja se poziva na promijenjene okolnosti bila dužna u vrijeme sklapanja ugovora uzeti u obzir te okolnosti ili ih je mogla izbjeći ili savladati.
- Strana koja zahtijeva raskid ugovora ne može se pozivati na promijenjene okolnosti koje su nastupile nakon isteka roka određenog za ispunjenje njezine obaveze.
- Ugovor se neće raskinuti ako druga strana ponudi ili pristane da se odgovarajući uvjeti ugovora pravično izmijene.
- Ugovor se neće raskinuti ako druga strana ponudi ili pristane da se odgovarajući uvjeti ugovora pravično izmijene.
- Kada je ispunjenje ugovorne obaveze jedne strane postalo nemoguće zbog događaja za koji nije odgovorna ni jedna ni druga strana, gasi se obaveza druge.
- Druga strana može raskinuti ugovor ako djelimično ispunjenje ne odgovara njezinim potrebama.

#### Član 15. ZAŠTITA PODATAKA

- Vrlo ozbiljno shvaćamo zaštitu podataka o kupcima. Za sve informacije o zaštiti podataka, molimo vas da pogledate naša pravila o privatnosti, dostupna [www.schachermayer.ba/zaštita-podataka/](http://www.schachermayer.ba/zaštita-podataka/)

#### Član 16. ZAVRŠNE ODREDBE

- Sva pitanja koja nisu regulisana Općim uvjetima poslovanja se reguliraju ugovorom stranaka i zakonom koji regulira predmetna pitanja.
- Opći uvjeti poslovanja će se objaviti na način dostupan Kupcu u sjedištu, poslovnica i na web stranici Prodavca.
- U slučaju spora u vezi tumačenja, primjene, pravdanja, trajanja, pravovaljanosti ili posljedica Općih uvjeta poslovanja ugovorne strane će pokušati spor riješiti sporazumno putem. U suprotnom, nadležan je Općinski sud u Sarajevu.
- Opći uvjeti poslovanja stupaju na snagu i primjenjuju se danom donošenja.

Sarajevo, oktobar 2022

## **Schachermayer d.o.o.**

BA-Sarajevo 71000, Džemala Bijedića 156  
T. +387 (0)33 775 344; +387 (0)33 775 345  
F. +387 (0)33 775 330

### **Odjel unutarnje uređenje**

T. +387 (0)33 775 338; +387(0)33 775 339

### **Odjel građevina - metal - staklo**

T. +387 (0)33 775 334; +387 (0)33 775 335

### **Odjel specijalizirane trgovine**

T. +387 (0)33 775 341

BA-Mostar 88000, Bišće polje bb

T. +387 (0)36 350 302

F. +387 (0)36 352 781

## **SCH Internacionalno**

Mađarska - Češka - Slovenija - Slovačka -  
Austrija - Poljska - Hrvatska - Bosna i Hercegovina -  
Rumunjska - Srbija - Italija - Njemačka

**Građevina - metal - staklo**  
**Express 03/2024**



[www.schachermayer.ba](http://www.schachermayer.ba)  
E. [info@schachermayer.ba](mailto:info@schachermayer.ba)